

جلد دوازدهم

# مجموعه قوانین

بیست و دومین دوره قانونگذاری

مجلس شورای ملی

بترتیب تاریخ تصویب

اداره کل قوانین



فهرست

جلد دوازدهم

مجموعه قوانین

بیست و دومین دوره قانونگذاری

مجلس شورای ملی

بترتیب تاریخ تصویب

اداره کلی قوانین

شماره ردیف	عنوان قانون
۴۵۹	قانون تأسیس شرکت سهامی شیلات جنوب ایران .
۴۶۰	اساسنامه شرکت سهامی کشاورزی و دامپروری شاوور .
۴۶۱	قانون اجازه تبدیل به احسن و واگذاری دهات و مزارع موقوفه عام بزارعین صاحب نسق .
۴۶۲	قانون الحاق دولت شاهنشاهی ایران به کنوانسیون گمرکی حمل و نقل بین المللی کالا درجاده ها .
۴۶۳	قانون تصویب پروتکل تشکیل شرکت سهامی مختلط امور حمل و نقل ایران و شوروی .
۴۶۴	قانون موافقت نامه همکاری علمی و فنی بین دولت شاهنشاهی ایران و دولت جمهوری ایتالیا .
۴۶۵	قانون موافقت نامه بین دولت شاهنشاهی ایران و دولت جمهوری چین ملی مربوط به تمدید دوره همکاری فنی کشاورزی در مورد برنج .
۴۶۶	دومین جدول معافیت های صنعتی .
۴۶۷	اصلاح بعضی از مواد آئین نامه اجرائی موضوع بندهای ۸ و ۹ و ۱۰ ماده ۲ قانون مالیات های مستقیم .
۴۶۸	قانون تفسیر تبصره قانون افزایش تعداد نمایندگان مجلس شورای ملی مصوب تیر ماه ۱۳۴۶ .

صفحه	تاریخ انتشار	شماره روزنامه رسمی	تاریخ توشیح	تاریخ تصویب یا اظهار ملاحظات مجلس سنا	تاریخ تصویب مجلس شورای ملی
۵۹۹۵	۵۰/۲/۲۲	۷۶۵۱	۵۰/۱/۳۱	۵۰/۱/۲۱	۴۹/۱۱/۸
۵۹۹۹	۵۰/۳/۱۹	۷۶۷۵	۵۰/۲/۸	۵۰/۱/۲۹	۴۹/۱۲/۱۳
۶۰۰۹	۵۰/۲/۲۵	۷۶۵۳	۵۰/۲/۱۲	۵۰/۱/۲۱	۵۰/۱/۲۹
۶۰۱۱	۵۰/۵/۱۹	۷۷۲۷	۵۰/۲/۸	۵۰/۱/۳۰	۴۹/۹/۱۵
۶۰۸۰	۵۰/۳/۱۵	۷۶۷۱	۵۰/۲/۱۱	۵۰/۱/۳۰	۴۹/۱۱/۱
۶۰۸۵	۵۰/۳/۹	۷۶۶۶	۵۰/۲/۱۱	۵۰/۱/۳۰	۴۹/۱۱/۲۰
۶۰۹۰	۵۰/۳/۱۶	۷۶۷۲	۵۰/۲/۱۱	۵۰/۱/۳۰	۴۹/۱۲/۱۸
۶۰۹۶	۵۰/۳/۲۲	۷۶۷۷	—	—	۵۰/۱/۳۰
۶۱۰۰	۵۰/۳/۱۰	۷۶۶۷	—	—	۵۰/۲/۲
۶۱۰۴	۵۰/۳/۸	۷۶۶۵	۵۰/۲/۱۱	—	۵۰/۲/۵



شماره ردیف	عنوان قانون
۴۶۹	تصمیم قانونی دایر بر تقدیم لوح زرین به پیشگاه اعلیحضرت همایون محمدرضا پهلوی آریامهر شاهنشاه ایران .
۴۷۰	قانون بخشودگی بقیه بدهی عشایر جنوب بابت بهای شکرو بهره و خسارت .
۴۷۱	قانون قرارداد الحاقی سوم به قرارداد فروش نفت و گاز .
۴۷۲	قانون اصلاح ماده چهار قانون توسعه صنایع پتروشیمی مصوب ۲۴ تیر ماه سال ۱۳۴۴
۴۷۳	قانون مربوط به ۴۴ فقره تصویب نامه های دوره فترت .
۴۷۴	قانون اصلاح ماده یک اضافه شده به آئین دادرسی کیفری مصوب سال ۱۳۳۷ .
۴۷۵	اصلاح پاره ای از مواد آئین نامه معاملات دولتی .
۴۷۶	قانون خدمت و وظیفه عمومی .
۴۷۷	تصمیم قانونی دایر بر اصلاح ماده ۱۷۷ آئین نامه داخلی مجلس شورای ملی .
۴۷۸	قانون تفریح بودجه سال ۱۳۳۶ کل کشور .
۴۷۹	اصلاح آئین نامه اجرای مالیات اراضی بایر موضوع تبصره ۴ ماده ۲۱۴ قانون مالیاتهای مستقیم .
۴۸۰	قانون برقراری حقوق و وظیفه درباره وراثت قانونی دونفر از مأمورین وزارت راه .
۴۸۱	قانون اصلاح ماده ۹ قانون تشدید مجازات رانندگان متخلف مصوب سال ۱۳۲۸
۴۸۲	قانون اصلاح قسمتی از اساسنامه شرکت سهامی تلفن ایران .

صفحه	تاریخ انتشار	شماره روزنامه رسمی	تاریخ توشیح	تاریخ تصویب یا اظهار ملاحظات مجلس سنا	تاریخ تصویب مجلس شورای ملی
۶۱۰۵	-	-	-	-	۵۰/۲/۵
۶۱۰۶	۵۰/۳/۸	۷۶۶۵	۵۰/۲/۸	۵۰/۱/۲۱	۵۰/۲/۵
۶۱۰۷	۵۰/۲/۲۵	۷۶۵۳	۵۰/۲/۱۱	۵۰/۲/۶	۴۹/۱۰/۱۳
۶۱۱۸	۵۰/۲/۳۰	۷۶۵۸	۵۰/۲/۸	۵۰/۲/۶	۴۹/۱۲/۴
۶۱۱۹	۵۰/۳/۶	۷۶۶۴	۵۰/۲/۸	۵۰/۲/۶	۴۹/۱۲/۱۸
۶۱۲۰	۵۰/۲/۳۰	۷۶۵۸	۵۰/۲/۸	۵۰/۲/۶	۴۹/۱۲/۲۵
۶۱۲۱	۵۰/۳/۲۰	۷۶۷۶	-	-	۵۰/۲/۱۱
۶۱۲۳	۵۰/۲/۲۹	۷۶۵۷	۵۰/۲/۱۸	۵۰/۲/۱۳	۵۰/۲/۵
۶۱۵۴	-	-	-	-	۵۰/۲/۱۴
۶۱۵۵	۵۰/۳/۲۲	۷۶۷۷	۵۰/۲/۲۹	۵۰/۲/۶	۵۰/۲/۲۱
۶۱۵۶	۵۰/۳/۲۴	۷۶۷۹	-	-	۵۰/۲/۲۳
۶۱۵۸	۵۰/۳/۲۷	۷۶۸۲	۵۰/۳/۳	۵۰/۲/۲۰	۵۰/۲/۲۶
۶۱۵۹	۵۰/۳/۲۷	۷۶۸۳	۵۰/۳/۳	۵۰/۲/۲۷	۴۹/۱۲/۶
۶۱۶۰	۵۰/۳/۳۰	۷۶۸۴	۵۰/۳/۳	۵۰/۲/۲۷	۴۹/۱۲/۲۳

شماره ردیف	عنوان قانون
۴۸۳	قانون افزایش اعتبار سرمایه گذاری دولت شاهنشاهی ایران در کنسر سیوم بین المللی استفاده از ماهواره های مصنوعی مخابراتی .
۴۸۴	قانون اصلاح قسمت اول ماده ۳۷ قانون انتخابات مجلس سنا مصوب ۱۴ اردیبهشت ماه ۱۳۲۸ .
۴۸۵	اصلاح جدول استهلاکات موضوع ماده ۱۲۷ قانون مالیاتهای مستقیم .
۴۸۶	جدول معافیت های معدنی موضوع تبصره ۲ الحاقی بماده ۹۸ قانون مالیاتهای مستقیم مصوب اسفند ۱۳۴۵ .
۴۸۷	اصلاح قانون بیمه های اجتماعی روستائیان مصوب ۴۸/۲/۲۱ و قانون مواد الحاقی به قانون مذکور مصوب ۱۳۴۹/۲/۸ .
۴۸۸	قانون اصلاح قانون اجازه عضویت ایران در کمیته مشورتی بین المللی پنبه مصوب ۲۲ اردیبهشت ماه ۱۳۴۸ .
۴۸۹	قانون تغییر اعتبارات فصول و بندهای قانون برنامه عمرانی چهارم کشور .
۴۹۰	الحاق يك ماده به آئین نامه هزینه سفر و فوق العاده و سایر مزایای افسران و کارمندان نیروهای مسلح شاهنشاهی .
۴۹۱	قانون تجدید نظر در مقاوله نامه های بین المللی حمل بار و مسافر توسط راه آهن .

صفحه	تاریخ انتشار	شماره روزنامه رسمی	تاریخ توشیح	تاریخ تصویب یا اظهار ملاحظات مجلس سنا	تاریخ تصویب مجلس شورای ملی
۶۱۶۱	۵۰/۳/۲۶	۷۶۸۱	۵۰/۳/۳	۵۰/۲/۲۷	۴۹/۱۲/۲۳
۶۱۶۲	۵۰/۳/۲۲	۷۶۷۷	۵۰/۳/۳	۵۰/۲/۲۷	۵۰/۲/۱۴
۶۱۶۳	۵۰/۳/۲۵	۷۶۸۰	—	—	۵۰/۲/۳۰
۶۱۶۵	۵۰/۳/۲۴	۸۶۷۹	—	—	۵۰/۲/۳۰
۶۱۶۷	۵۰/۴/۸	۷۶۹۲	۵۰/۳/۱۸	۵۰/۲/۲۳	۵۰/۳/۱
۶۱۷۰	۵۰/۳/۳۰	۷۶۸۴	۵۰/۳/۸	۵۰/۳/۳	۴۹/۱۲/۲۳
۶۱۷۱	۵۰/۴/۲۰	۷۷۰۲	۵۰/۳/۸	۵۰/۳/۳	۵۰/۲/۱۴
۶۱۹۳	۵۰/۳/۳۰	۷۶۸۴	—	—	۵۰/۳/۴
۶۱۹۴	۵۰/۵/۲۸	۷۷۳۵	۵۰/۳/۳۰	۵۰/۳/۱۰	۴۹/۱۲/۲۳

شماره ردیف	عنوان قانون
۴۹۲	قانون پذیرفتن هنرجویان هنرستانهای صنعتی کشور در آموزشگاههای درجه داری ارتش شاهنشاهی .
۴۹۳	قانون تمدید مهلت مقرر در مواد ۱۰ و ۵ قانون نوسازی و عمران شهری .
۴۹۴	قانون پرداخت کلیه هزینه به همافران و درجه داران و همردیفان دیپلمه و لیسانسیه و بالاتر کادر ثابت نیروهای مسلح شاهنشاهی .
۴۹۵	اساسنامه سازمان ترویج و توسعه فعالیتهای غیر کشاورزی وزارت تعاون و امور روستاها .
۴۹۶	قانون واگذاری پنججاه هکتار ازاراضی منابع ملی شده سیاه دشتک به سازمان تربیت بدنی و تفریحات سالم ایران .
۴۹۷	قانون جدول جدید انتخابات مجلس شورای ملی .
۴۹۸	قانون اجرای برنامه نوسازی عباس آباد .
۴۹۹	قانون نظام صنفی .
۵۰۰	آئین نامه اجرائی ماده ۲۶ الحاقی به قانون بیمه های اجتماعی روستائیان .
۵۰۱	قانون شرکتهای تعاونی .
۵۰۲	اصلاح تبصره ۴ ماده ۴۰ آئین نامه فوق العاده و هزینه سفر افسران و کارمندان نیروهای مسلح شاهنشاهی .

صفحه	تاریخ انتشار	شماره روزنامه رسمی	تاریخ توشیح	تاریخ تصویب یا اظهار ملاحظات مجلس سنا	تاریخ تصویب مجلس شورای ملی
۶۳۳۵	۵۰/۴/۷	۷۶۹۱	۵۰/۳/۱۸	۵۰/۳/۱۰	۵۰/۲/۱۴
۶۳۳۶	۵۰/۴/۷	۷۶۹۱	۵۰/۳/۱۸	۵۰/۳/۱۰	۵۰/۲/۲۶
۶۳۳۷	-	-	-	۵۰/۳/۱۰	۵۰/۳/۲
۶۳۳۸	۵۰/۵/۹	۷۷۱۹	۵۰/۳/۳۰	۵۰/۲/۲۲	۵۰/۲/۱۳
۶۳۵۱	۵۰/۴/۷	۷۶۹۱	۵۰/۳/۲۰	۵۰/۳/۱۵	۵۰/۲/۵
۶۳۵۲	۵۰/۵/۴	۷۷۱۵	۵۰/۳/۱۹	۵۰/۳/۱۵	۵۰/۳/۲
۶۳۸۱	۵۰/۴/۲۱	۷۷۰۳	۵۰/۳/۲۰	۵۰/۳/۱۵	۵۰/۳/۹
۶۳۸۶	۵۰/۴/۳۱	۷۷۱۲	۵۰/۳/۲۰	۵۰/۳/۳	۵۰/۳/۱۶
۶۴۱۴	۵۰/۵/۹	۷۷۱۹	۵۰/۳/۳۰	۵۰/۳/۴	۵۰/۳/۱۶
۶۴۲۹	۵۰/۴/۳۰	۷۷۱۱	۵۰/۳/۲۰	۵۰/۳/۵	۵۰/۳/۱۶
۶۴۸۰	۵۰/۴/۱۶	۷۶۹۹	۵۰/۳/۲۹	۵۰/۳/۱۸	۵۰/۲/۳۰

شماره ردیف	عنوان قانون
۵۰۳	قانون اصلاح قانون انتشار اسناد خزانه و اوراق قرضه .
۵۰۴	قانون موافقت نامه همکاری علمی و فنی بین دولت شاهنشاهی ایران و دولت اتحاد جماهیر شوروی سوسیالیستی .
۵۰۵	قانون واگذاری بیمارستانهای وزارت بهداشتی .
۵۰۶	قانون استفاده مؤسسات آموزش عالی و تحقیقاتی از معافیت‌های گمرکی دانشگاهها .
۵۰۷	قانون تأسیس سازمان تربیت بدنی ایران .
۵۰۸	قانون واگذاری ۲۳۲ هکتار از اراضی منابع ملی شده شمال غرب تهران به شرکت سهامی بیمه ایران .
۵۰۹	قانون سازمان دامپزشکی کشور .
۵۱۰	قانون مزایای هنرآموزان و فارغ التحصیلان آموزشگاه فنی الکترونیک .
۵۱۱	اساسنامه شرکت سهامی نکاچوب .
۵۱۲	آئین نامه اجرائی ماده ۴ قانون اختیارات مالی و استخدامی سازمان بنادر و کشتیرانی و تشکیل گارد بنادر و گمرکات .
۵۱۳	آئین نامه جمع آوری و فروش کالای ممنوع و غیرمجاز .
۵۱۴	قانون اصلاح قانون آموزش و پرورش عمومی اجباری و مجانی مصوب امر دوماه ۱۳۲۲ .

صفحه	تاریخ انتشار	شماره روزنامه رسمی	تاریخ توشیح	تاریخ تصویب یا اظهار ملاحظات مجلس سنا	تاریخ تصویب مجلس شورای ملی
۶۴۸۱	۵۰/۴/۲۳	۷۷۰۵	۵۰/۳/۲۶	۵۰/۳/۲۲	۵۰/۱/۲۹
۶۴۸۲	۵۰/۴/۲۳	۷۷۰۵	۵۰/۳/۲۶	۵۰/۳/۲۲	۵۰/۲/۲۶
۶۴۸۶	۵۰/۴/۲۸	۷۷۰۹	۵۰/۳/۲۶	۵۰/۳/۲۲	۵۰/۳/۹
۶۴۹۲	۵۰/۴/۱۶	۷۶۹۹	۵۰/۳/۲۹	۵۰/۳/۱۰	۵۰/۳/۲۳
۶۴۹۳	۵۰/۵/۶	۷۷۱۷	۵۰/۴/۲	۵۰/۳/۱۵	۵۰/۳/۲۳
۶۵۰۱	۵۰/۴/۲۳	۷۷۰۵	۵۰/۳/۳۰	۵۰/۳/۲۴	۵۰/۲/۲۶
۶۵۰۲	۵۰/۳/۲۶	۷۷۰۷	۵۰/۳/۳۰	۵۰/۳/۲۴	۵۰/۳/۲
۶۵۰۹	۵۰/۴/۲۲	۷۷۰۴	۵۰/۳/۳۰	۵۰/۳/۲۴	۵۰/۳/۱۶
۵۵۱۱	۵۰/۵/۱۲	۷۷۲۲	۵۰/۴/۱۲	۵۰/۳/۲۶	۵۰/۳/۹
۶۵۲۶	۵۰/۵/۱۶	۷۷۲۴	۵۰/۴/۸	۵۰/۳/۲۶	۵۰/۳/۱۳
۶۵۴۸	۵۰/۵/۱۳	۷۷۲۳	۵۰/۴/۷	۵۰/۳/۲۷	۵۰/۳/۱۶
۶۵۵۱	۵۰/۴/۲۲	۷۷۰۴	۵۰/۴/۲	۵۰/۳/۲۹	۵۰/۲/۱۴

شماره ردیف	عنوان قانون
۵۱۵	قانون تأسیس شرکت مخابرات ایران .
۵۱۶	قانون اختیارات بانک اعتبارات صنعتی .
۵۱۷	قانون تشکیل سازمان رادیو تلویزیون ملی ایران .
۵۱۸	لایحه قانونی اصلاح برخی از مواد لایحه قانونی استخدام کشوری .
۵۱۹	قانون خرید فرش ایرانی و سایر اشیاء تزئینی برای باشگاهها و ساختمانهای اختصاصی وزارت جنگ .
۵۲۰	قانون فروش خانه های ساخته شده در نقاط زلزله زده خراسان به اهالی مناطق مزبور .
۵۲۱	قانون نحوه رسیدگی به تخلفات و اخذ جرائم رانندگی .
۵۲۲	قانون اجرای مقررات قانون بازنشسته نمودن کارگران سازمانهای غله کشور و قند و شکر در مورد کارگران اداره کل گمرک .
۵۲۳	قانون برقراری و افزایش مستمری .

صفحه	تاریخ انتشار	شماره روزنامه رسمی	تاریخ توشیح	تاریخ تصویب یا اظهار ملاحظات مجلس سنا	تاریخ تصویب مجلس شورای ملی
۶۵۵۲	۵۰/۵/۵	۷۷۱۶	۵۰/۴/۲	۵۰/۳/۲۹	۵۰/۲/۱۴
۶۵۶۰	۵۰/۴/۲۳	۷۷۰۵	۵۰/۴/۲	۵۰/۳/۲۹	۵۰/۳/۲۳
۶۵۶۱	۵۰/۵/۵	۷۷۱۶	۵۰/۴/۲	۵۰/۳/۲۹	۵۰/۳/۲۳
۶۵۶۷	۵۰/۵/۱۰	۷۷۲۰	۵۰/۴/۱۲	۵۰/۳/۳۰	۵۰/۲/۲۸
۶۵۷۰	۵۰/۵/۲	۷۷۱۳	۵۰/۴/۷	۵۰/۳/۱۰	۵۰/۳/۳۰
۶۵۷۱	۵۰/۵/۱۰	۷۷۲۰	۵۰/۴/۸	۵۰/۳/۱۷	۵۰/۳/۳۰
				۵۰/۳/۱۷	۵۰/۳/۳۰
۶۵۷۳	۵۰/۴/۲۶	۷۷۰۷	۵۰/۴/۷		
۶۵۸۱	۵۰/۵/۱۰	۷۷۲۰	۵۰/۴/۷	۵۰/۳/۱۷	۵۰/۳/۳۰
۶۵۸۲	۵۰/۵/۱۱	۷۷۲۱	۵۰/۴/۷	۵۰/۳/۱۷	۵۰/۳/۳۰



# قانون تأسیس شرکت سهامی شیلات جنوب ایران

مصوب ۱۳۵۰/۱/۲۱

**ماده ۱-** بمنظور بهره‌برداری از محصولات دریائی خلیج فارس و دریای عمان و رودخانه‌های ساحلی جنوب و کوشش در بهبود وضع اقتصادی و عمرانی و کمک بامور درمانی ساکنین جنوب و ایجاد و تقویت شرکتهای تعاونی صید همچنین کمک به صیادان محلی شرکت سهامی شیلات جنوب ایران تأسیس می‌شود .

**ماده ۲-** شرکت سهامی شیلات جنوب ایران دارای شخصیت حقوقی است و امور آن منحصرأ طبق مقررات این قانون و قانون تجارت و اساسنامه مربوط که به پیشنهاد مجمع عمومی صاحبان سهام و تصویب هیأت وزیران خواهد رسید با اصول بازرگانی اداره می‌شود و تابع مقررات قوانین محاسبات عمومی و استخدام کشوری نخواهد بود .

**تبصره -** هرگونه اصلاح یا تغییر در اساسنامه بطریق فوق بعمل خواهد آمد .

**ماده ۳-** سرمایه شرکت در بدو تأسیس پانصد میلیون ریال است که به ۲۵۰۰۰/ سهم بیست هزار ریالی بشرح زیر تقسیم شده است .

**الف-** وزارت دارائی / ۵۰۰۰ سهم .

**ب-** بانک تعاون کشاورزی ایران / ۱۲۵۰ سهم .

ج - سازمان تعاون مصرف کادرنیروهای مسلح شاهنشاهی / ۹۷۵۰ سهم.

د - شیر و خورشید سرخ ایران / ۹۰۰۰ سهم .

تبصره ۱ - بوزارت دارائی اجازه داده میشود کلیه سهام خود را در شرکت سهامی شیلات جنوب ایران در مقابل دریافت بهای اسمی و پرداخت شده بسازمان تعاون مصرف کادرنیروهای مسلح شاهنشاهی واگذار نماید .

تبصره ۲ - بانک تعاون کشاورزی ایران مکلف است کلیه سهام خود را در شرکت سهامی شیلات جنوب ایران به شیر و خورشید سرخ ایران واگذار و بهای اسمی پرداخت شده سهام خود را دریافت کند .

تبصره ۳ - هرگونه تغییرات بعدی در میزان سرمایه و سهام شرکت موکول بتصویب مجمع عمومی فوق العاده صاحبان سهام خواهد بود .

تبصره ۴ - نمایندگی سهام دولتی در مجمع عمومی صاحبان سهام باوزیر جنگ یا نماینده او خواهد بود .

ماده ۴ - شرکت مجاز است هرگونه معامله و عقد قرارداد اعم از بهره برداری بصورت مشارکت یا غیر آن با اشخاص یا مؤسسات داخلی و یا خارجی را انجام دهد . همچنین می تواند برای خرید کشتی و سایر وسائل فنی صید و بهره برداری و یا امور مربوط بآن تامیزان یک میلیارد ریال وام یا اعتبار از منابع داخلی یا خارجی طبق شرایط مذکور در قانون نحوه خرید ماشین آلات و سایر لوازم برای اجرای طرحهای مصوب برنامه های عمرانی کشور مصوب خرداد ماه ۱۳۴۵ تحصیل نماید و دولت می تواند وام یا اعتبار مزبور را تضمین کند .

ماده ۵ - اجرای طرحهای مربوط به بهبود امر صید و بهره برداری از



## قانون تأسیس شرکتهای سهامی شیلات جنوب ایران

محصولات دریائی جنوب که اعتبار آن کلا یا جزئاً از محل اعتبارات عمرانی تأمین می گردد بشرکت سهامی شیلات جنوب ایران واگذار می شود.

طرحهای مذکور یا از طرف شرکت سهامی شیلات جنوب ایران تنظیم و سازمان برنامه پیشنهاد می شود و یا از طرف سازمان برنامه باموافقت آن شرکت تهیه و بتصویب می رسد.

**ماده ۶۵** - شرکت از آغاز سال ۱۳۴۵ برای مدت ۱۵ سال از پرداخت مالیات بر درآمد و مالیات نقل و انتقالات بلاعوض و حق الثبت و حق تمیر و عوارض شهرداری و بندری - به استثنای باربری و انبارداری معاف است.

**ماده ۷۵** - حقوق و عوارض گمرکی و سود بازرگانی مربوط بواردات که جهت بهره برداری از آبریان بکار می رود از قبیل کشتی - قایق و سایر وسایل نقلیه دریائی - سردخانه - وسایل صید، ماشین آلات و سایر لوازمی که برای بهره برداری و تأسیس صنعت صید ماهی و میگو و تهیه کنسرو و کود و سایر محصولات مشتق از صنعت صید مورد نیاز شرکت سهامی شیلات جنوب ایران باشد جمعاً و خرجاً بعنوان کمک شرکت در بودجه کل کشور همه ساله منظور خواهد شد.

**تبصره** - شرکتهای و مؤسسات خارجی که برای بهره برداری از محصولات دریائی در خلیج فارس و دریای عمان قرارداد هائی ببا شرکت سهامی شیلات جنوب ایران منعقد می کنند اگر وسائلی بعنوان ورود موقت یا معافیت وارد نمایند و در خاتمه کار بلاعوض بشرکت سهامی شیلات جنوب ایران واگذار کنند عنوان خروج از کشور راداشته و مشمول پرداخت حقوق و عوارض گمرکی و سود بازرگانی آن وسائل نخواهند بود.

**ماده ۸۵** - اقدام بهرگونه عملیات صیادی و بهره برداری از آبریان خلیج-

## قانون تأسیس شرکتهای سهامی شیلات جنوب ایران

فارس و دریای عمان و رودخانه های ساحلی جنوب ایران و سیله اشخاص حقیقی یا حقوقی موکول به اجازه شرکت سهامی شیلات جنوب ایران و طبق ضوابطی خواهد بود که بتصویب مجمع عمومی صاحبان سهام برسد .

**تبصره -** ساکنان جزایر و سواحل خلیج فارس و دریای عمان و رودخانه های ساحلی جنوب ایران میتوانند برای مصارف شخصی و بمیزان متعارف با رعایت ضوابطی که از طرف شرکت سهامی شیلات جنوب ایران تعیین میشود مبادرت بصید بنمایند .

**ماده ۹ -** تأسیسات دولتی مربوط به تهیه کنسرو و نگاهداری ماهی و محصولات دریائی موجود در سواحل خلیج فارس و دریای عمان که مورد نیاز شرکت سهامی شیلات جنوب ایران باشد بر اساس ارزیابی و توافقی که حاصل شود در مقابل پرداخت بهای آن به شرکت واگذار میشود .

**ماده ۱۰ -** آئین نامه های داخلی شرکت پس از تصویب مجمع عمومی شرکت بموقع اجرا گذارده میشود .

قانون فوق مشتمل بر ده ماده و هفت تبصره (که لایحه آن بموجب ماده واحده مصوبه بیستم آذرماه ۱۳۴۲ تقدیم شده بود) پس از تصویب مجلس شورای ملی در جلسه روز پنجشنبه ۸/۱۱/۱۳۴۹ در جلسه روز شنبه بیست و یکم فروردین ماه یکهزار و سیصد و پنجاه شمسی بتصویب مجلس سنارسید .

رئیس مجلس سنا - جعفر شریف امامی

# اساسنامه شرکت سهامی کشاورزی و دامپروری شاوور

مصوب ۱۳۵۰/۱/۲۹ کمیسیونهای آب و برق ، دارائی و استخدام مجلسین

## فصل یکم - کلیات

**ماده ۱-** بموجب قانون تأسیس شرکتهای بهره برداری از اراضی زیر سدها مصوب سی ام اردیبهشت ماه ۱۳۴۷ و همچنین قانون تشکیل سازمان مصرف کادر نیروهای مسلح شاهنشاهی مصوب بیست و یکم خرداد ماه ۱۳۳۴ بمنظور تأمین فرآوردههای کشاورزی و دامی از طریق بهره برداری از اراضی زیر سد خیرآباد شرکتی بنام شرکت سهامی کشت و صنعت شاوور با مشارکت وزارت جنگ و وزارت آب و برق مطابق مقررات این اساسنامه تشکیل می شود .

**ماده ۲-** مرکز شرکت تهران و منطقه عملیات شرکت در منطقه اراضی شاوور است و شرکت میتواند در هر زمان و در هر محل شعبه یا دفتر نمایندگی بمنظور گسترش فعالیتهای خود تأسیس نماید .

**ماده ۳-** نوع شرکت : شرکت سهامی خاص با مشارکت سازمان اتکا بنمایندهای وزارت جنگ و سازمان آب و برق خوزستان بنمایندهای وزارت آب و برق .

**ماده ۴-** موضوع و هدف شرکت :

**الف -** انجام هرگونه عملیات کشاورزی و دامداری و دامپروری و پرورش طیور .

ب - انجام هرگونه معاملات بازرگانی مجاز که برای عمران اراضی زیر سد خیر آباد و بهره برداری از آن اراضی مفید میباشد .

ج - ایجاد هرگونه کارخانه و تأسیسات که برای انجام عملیات شرکت بر مبنای اصول فنی و اقتصادی ضروری تشخیص داده شود.

ماده ۵۵ - مدت شرکت : مدت شرکت نامحدود است.

### فصل دوم - سرمایه

ماده ۶۵ - سرمایه شرکت هشتصد میلیون ریال میباشد که به هشتصد سهم یک میلیون ریالی تقسیم گردیده . چهارصد میلیون ریال آن ارزش تأسیساتی است که بصورت سد و شبکه آبیاری و زهکش و مستحقات مربوط موجود است و بقیه مبلغ نقدی است که دو پنجم آنرا سازمان اتکا بابت سهم خود نقداً پرداخت و بقیه در ظرف پنجسال پرداخت میشود .

ماده ۷۵ - پنجاه درصد سهام شرکت متعلق بوزارت جنگ (سازمان اتکا) و پنجاه درصد دیگر متعلق بوزارت آب و برق (سازمان آب و برق خوزستان) است .

ماده ۸۵ - سهام شرکت به استثناء ده سهم آن با نام است . از سهام بی نام شرکت بنام هر یک از مدیران دو سهم در صندوق شرکت تودیع خواهد شد سهام مزبور بطور موقت و مشروط بمدیران انتقال داده میشود و بمحض پایان دوره مدیریت آنان بشرکت مسترد میشود . حق رأی و سود سهام مزبور در تمام مدت متعلق بشرکت خواهد بود .

تبصره - تبدیل سهام با نام بسهم بی نام بنا بتصویب مجمع عمومی فوق العاده می باشد .

**ماده ۹-** کلیه تأسیساتی که تا تاریخ یکم مهرماه ۱۳۴۹ بوسیله وزارت آب و برق برای اصلاح اراضی منطقه شاوور ایجاد شده (کانال کشی - زهکشی - راهسازی - تعمیر سد و غیره) که ارزش آن بالغ بر چهارصد میلیون ریال است در اختیار شرکت گذارده و بالسویه جزء سرمایه شرکاء خواهد بود .

**تبصره -** کلیه اراضی و املاکی که خریداری میشود و یا از طرف وزارت تعاون و امور روستاها و اگذار میگردد جزء سرمایه شرکت است و چون بهای آن بوسیله سازمان اتکا پرداخت میشود . لذا سهم سرمایه وزارت آب و برق (سازمان آب و برق خوزستان) از این بابت جزء بدهی شریک مذکور منظور و حداکثر ظرف پانزده سال از تاریخ تأسیس شرکت واریز خواهد شد .

**ماده ۱۰ -** ارکان شرکت عبارتند از :

**الف -** مجمع عمومی صاحبان سهام .

**ب -** هیأت مدیره و مدیر عامل .

**ج -** بازرسان .

**ماده ۱۱ -** مجمع عمومی شرکت از وزیر جنگ - وزیر آب و برق یا نمایندگان منتخب آنان . رئیس شورای عالی سازمان اتکا رئیس هیأت مدیره سازمان اتکا . مدیر عامل سازمان آب و برق خوزستان تشکیل میگردد .

**ماده ۱۲ -** وظایف مجمع عمومی عادی بشرح زیر است :

**الف -** تعیین خط مشی کلی شرکت و تصویب برنامه عملیاتی سال آینده بر اساس گزارشهای توجیهی فنی و اقتصادی و عملیات که توسط هیأت مدیره تنظیم و پیشنهاد میشود .

- ب - تصویب بودجه سالانه شرکت .
- ج - بررسی و اظهار نظر نسبت بگزارش عملیات سالانه شرکت .
- د - بررسی و تصویب ترانزنامه و حساب سود و زیان شرکت که مورد تأیید بازرسان قانونی شرکت قرار گرفته باشد .
- ه - انتخاب و برکناری هیأت مدیره و مدیر عامل و بازرسان و اعضای علی البدل یا جانشین آنها .
- و - تصویب آئین نامه های مالی، و معاملاتی و استخدامی شرکت .
- ز - تصویب پیشنهادهای مربوط ب سرمایه گذاری و مشارکت در سرمایه گذاری .
- ح - اتخاذ تصمیم در مورد تقسیم سود ویژه .
- ط - اتخاذ تصمیم نسبت به موضوعی که در دستور مجمع عمومی عادی گذارده شود .
- ی - تصویب میزان حقوق و مزایای اعضای هیأت مدیره و مدیر عامل و میزان حق الزحمه بازرسان و پاداش کارکنان .
- ماده ۱۳ - مجمع عمومی عادی در خرداد ماه هر سال تشکیل میشود .
- ماده ۱۴ - مجمع عمومی فوق العاده صاحبان سهام بنا بدعوت هر يك از اعضای مجمع عمومی یا مدیر عامل یا بتقاضای کتبی بازرسان قانونی شرکت با ذکر علت تشکیل میگردد .
- ماده ۱۵ - مجامع عمومی صاحبان سهام در مرکز شرکت یا در محلی که مجمع عمومی تعیین مینماید تشکیل میشود .
- ماده ۱۶ - دعوتنامه مربوط بتشکیل هر يك از مجامع عمومی با ذکر تاریخ و

محل تشکیل و دستور جلسه مجمع باید حداکثر تا ده روز قبل از تاریخ تشکیل آن کتباً وسیله مدیر عامل برای هر يك از صاحبان سهام ارسال شود .

**ماده ۱۷ -** در مجمع عمومی تصمیمات باتفاق آراء اعضاى حاضر در جلسه اتخاذ خواهد شد .

**ماده ۱۸ -** هرگونه تغییر در اساسنامه یا در سرمایه شرکت و همچنین اتخاذ تصمیم در مورد انحلال شرکت در صلاحیت مجمع عمومی فوق العاده میباشد و چنانچه انحلال شرکت بوسیله این مجمع رسماً اعلام گردید باید ترتیب تصفیه امور شرکت و تعیین مدیر یا مدیران تصفیه بوسیله همین مجمع تعیین و آگهی شود.

### هیأت مدیره

**ماده ۱۹ -** شرکت بوسیله هیأت مدیره ای مرکب از سه نفر عضو اصلی و دو نفر عضو علی البدل اداره میشود . اعضای هیأت مدیره بشرح زیر برای مدت دو سال بوسیله مجمع عمومی انتخاب میشوند و تجدید انتخاب آنها بلامانع است :

**الف -** یک نفر عضو اصلی و یک نفر عضو علی البدل با پیشنهاد سازمان اتکا .

**ب -** یک نفر عضو اصلی و یک نفر عضو علی البدل با پیشنهاد سازمان آب و برق خوزستان .

**ج -** یک نفر عضو اصلی باتوافق وزارتخانه های جنگ و آب و برق .

**ماده ۲۰ -** یکی از اعضای هیأت مدیره با انتخاب مجمع عمومی بسمت مدیر عامل شرکت انتخاب میشود و تا زمان شروع بکار هیأت مدیره جدید اعضاى هیأت مدیره و مدیر عامل در مقام خود باقی خواهند ماند .

**ماده ۲۱ -** هر يك از اعضاى هیأت مدیره باید حداقل صاحب دو سهم از

سهام بی نام شرکت باشند. سهام مزبور برای مدت مدیریت اعضاء غیر قابل انتقال بوده و بصندوق شرکت سپرده خواهد شد و درخاتمه دوره مدیریت مسترد میگردد.

حق رأی و سود سهام مزبور در تمام مدت متعلق بشرکت میباشد.

**ماده ۲۲ -** جلسات هیأت مدیره با حضور سه نفر از اعضاء رسمیت خواهد داشت و تصمیمات متخذه به اکثریت آراء معتبر است و در دفتر هیأت مدیره ثبت و بامضای رئیس و سایر اعضاء حاضر در جلسه خواهد رسید.

**ماده ۲۳ -** هیأت مدیره جز درباره موضوعاتی که بموجب مقررات قانون تجارت اخذ تصمیم و اقدام درباره آنها در صلاحیت خاص مجامع عمومی است دارای کلیه اختیارات لازم برای اداره امور شرکت و تأمین مقاصد و هدفهای تعیین شده و انجام عملیات و اقدامات مقرر در ماده چهار این اساسنامه میباشد.

**ماده ۲۴ -** ارجاع دعاوی و اختلافات شرکت به داوری و انتخاب داور و سازش بایستی باتصویب مجمع عمومی انجام شود.

**ماده ۲۵ -** وظایف هیأت مدیره شرکت عبارت است از:

**الف -** مراقبت در حفظ سرمایه شرکت از طریق تنظیم برنامه های موجه فنی و اقتصادی.

**ب -** مراقبت در تأمین هدفهای شرکت.

**ج -** بررسی و تصویب معاملات و تعهدات شرکت بر اساس آئین نامه مالی و معاملات شرکت.

**د -** تعیین نرخ فروش فرآورده های شرکت.



ه - بررسی و اظهار نظر و اخذ تصمیم درباره هر موضوعی که مدیر عامل مطرح نماید و در حدود اختیارات هیأت مدیره باشد .

و - بررسی و تأیید گزارش سالانه و برنامه و بودجه سال آینده و ترازنامه شرکت که بوسیله مدیر عامل تنظیم و پیشنهاد میشود بمنظور تسلیم بمجمع عمومی .

ز - بررسی و تأیید آئین نامه های مالی و استخدامی شرکت برای تسلیم بمجمع عمومی .

ماده ۲۶ - هیأت مدیره میتواند قسمتی از اختیارات خود را به مدیر عامل تفویض نماید .

ماده ۲۷ - وظائف مدیر عامل شرکت عبارتست از :

الف - اجرای آئین نامه استخدامی . مالی و معاملاتی اداری شرکت .

ب - تهیه و تنظیم بودجه سالانه و تقدیم آن به مجمع عمومی پس از تأیید هیأت مدیره .

ج - تهیه و تنظیم ترازنامه شرکت و تقدیم آن بمجمع عمومی پس از تأیید هیأت مدیره .

د - تهیه و تنظیم برنامه عملیات شرکت و تقدیم آن بمجمع عمومی پس از تأیید هیأت مدیره .

ه - تهیه طرحهای آموزشی و حرفه ای مورد احتیاج شرکت و اجرای آن .

و - تهیه و تنظیم آئین نامه های استخدامی و مالی و معاملاتی شرکت و تقدیم آن بمجمع عمومی پس از تأیید هیأت مدیره .

ز - دعوت صاحبان سهام برای تشکیل مجامع عمومی برابر مقررات این اساسنامه .

ح - ارسال يك نسخه از ترازنامه شرکت حداقل ۴۰ روز قبل از تشکیل مجمع عمومی سالانه بمنظور رسیدگی و اظهار نظر برای بازرسان قانونی شرکت .

ماده ۲۸ - مدیر عامل اختیار دارد در امور محاکماتی و برای حل و فصل و طرح دعاوی اعم از کیفری و حقوقی و کیل با حق توکیل غیر تا يك درجه انتخاب نماید .

ماده ۲۹ - کلیه اسناد و اوراق مالی و تعهدات شرکت باید بامضای مدیر عامل و یکی از اعضای هیأت مدیره برسد .

تبصره - مدیر عامل می تواند بمسئولیت خود اختیار امضای قسمتی از اسناد و اوراق شرکت را بیکي از اعضاء شرکت تفویض نماید . ولی امضاء قراردادها و تعهدات مالی شرکت را باید شخصاً انجام دهد .

ماده ۳۰ - مدیر عامل نمی تواند در عین حال مدیر عامل شرکت دیگری هم باشد .

ماده ۳۱ - مدیر عامل و هیأت مدیره حق ندارند هیچگونه وام یا اعتبار از شرکت تحصیل نمایند و شرکت حق ندارد دیون آنان را تضمین نماید .

ماده ۳۲ - هیچیک از اعضای هیأت مدیره و مدیر عامل نمیتواند در معاملات شرکت واسطه و یا عامل شده و یا در مؤسسات و شرکتهای خصوصی مشابه بهر نحوی از انحاء ذی سهم باشند .

ماده ۳۳ - مدیر عامل مکلف است هر ششماه یکبار خلاصه صورت دارائی شرکت را تنظیم کرده و ببازرسان قانونی شرکت بدهد .

بازرسان قانونی:

ماده ۳۴ - شرکت دارای دو نفر بازرسان است که از طرف مجمع عمومی

یکنفر بایشنهاد وزارت جنگ و یکنفر دیگر با پیشنهاد وزارت آب و برق برای مدت یکسال انتخاب میشوند و انتخاب مجدد آنها بلامانع است.

**ماده ۳۵ -** وظایف بازرسان عبارت است از:

**الف -** رسیدگی بترانامه و حساب عملکرد و سودوزیان شرکت و صحت صورت دارائی و گواهی مطابقت آنها با دفاتر و کارتهای شرکت.

**ب -** تهیه گزارش چگونگی عملیات شرکت برای تقدیم بمجمع عمومی. این گزارش باید ده روز قبل از تشکیل مجمع عمومی از هر حیث آماده بوده و جهت بررسی اعضای مجمع عمومی ارسال گردد.

**ج -** نظارت در اجرای صحیح اساسنامه و آئین نامه ها و مصوبات مجمع عمومی شرکت.

**د -** بازرسان شرکت میتوانند در هر موقع هر گونه رسیدگی و بازرسی لازم را انجام داده و اسناد و مدارک و اطلاعات مربوط بشرکت را مطالبه و مورد رسیدگی قرار دهند. بازرسان میتوانند بمسئولیت خود در انجام وظائفی که برعهده دارند از نظر کارشناسان استفاده نمایند. مشروط بر آنکه آنها را قبلا بشرکت معرفی نموده باشند.

**ماده ۳۶ -** بازرسان نمیتوانند در معاملات که با شرکت یا بحساب شرکت انجام میگردد بطور مستقیم و یا غیر مستقیم ذینفع بوده و یا شرکت نمایند و همچنین نمیتوانند از شرکت وام دریافت دارند و یا شرکت دیون آنها را تضمین نماید

### **فصل سوم - ترتیب تقسیم سود**

**ماده ۳۷ -** سود ویژه پس از کسر ۱٪ بعنوان اندوخته قانونی بین صاحبان

سهام تقسیم میشود و ممکن است باتصویب مجمع عمومی بحساب ازدیاد سرمایه منظور گردد.

**ماده ۳۸ -** چنانچه اندوخته قانونی به بیش از  $\frac{1}{4}$  سرمایه شرکت برسد اضافه بر یک دهم مزبور باتصویب مجمع عمومی برای توسعه و تکمیل تأسیسات شرکت مصرف خواهد شد.

### فصل چهارم - سال مالی

**ماده ۳۹ -** سال مالی شرکت از اول فروردین ماه هر سال آغاز و در پایان اسفندماه همانسال پایان می یابد.

### فصل پنجم - ترازنامه

**ماده ۴۰ -** هیأت مدیره موظف است در پایان سال مالی ترازنامه و حساب عملکرد و سودوزیان شرکت را بضمیمه گزارشی درباره فعالیتها و وضع کلی شرکت طی سال مزبور تنظیم و اقل چهار روز قبل از تشکیل مجمع عمومی در اختیار بازرسان قانونی بگذارند.

**ماده ۴۱ -** نسبت بموضوعاتی که در این اساسنامه پیش بینی نشده طبق قانون اصلاح قانون تجارت عمل خواهد شد.

اساسنامه فوق مشتمل بر چهل و یک ماده و سه تبصره باستناد قانون تأسیس شرکتهای بهره برداری از اراضی زیرسدها پس از تصویب کمیسیون های آب و برق و امور استخدام و سازمانهای اداری و دارائی مجلس شورای ملی در جلسات ۱۰ و ۱۳ اسفندماه ۱۳۴۹ در جلسات بیست و سوم اسفندماه یک هزار و سیصد و چهل و نه و بیست و پنجم و بیست و نهم فروردین ماه یک هزار و سیصد و پنجاه بتصویب کمیسیون های آب و برق و دارائی و استخدام مجلس سنا رسیده است.

رئیس مجلس سنا - جعفر شریف امامی

# قانون اجازه تبدیل به احسن و واگذاری دهات و مزارع موقوفه عام بزارعین صاحب نسق

مصوب ۱۳۵۰ ر ۱۲۹

**ماده ۱۹۱ حده-** وزارت تعاون و امور روستاها مکلف است دهات و مزارع موقوفه عام مشمول مقررات ماده ۲ قانون مواد الحاقی بقانون اصلاحات ارضی مصوب ۲۷/۱۰/۴۱ ر طبق قوانین و مقررات مرحله اول اصلاحات ارضی خریداری و بین زارعین صاحب نسق تقسیم و به آنها منتقل نماید .  
وجوه حاصل از فروش اینگونه املاک بر اساس مقررات آئین نامه ای که بتصویب هیئت دولت خواهد رسید بخریدمال دیگری اختصاص داده میشود تا طبق ماده ۹۰ قانون مدنی مورد عمل قرار گیرد و شرایط تبدیل باحسن نمودن این قبیل موقوفات عام نیز در آئین نامه تعیین خواهد شد .

**تبصره ۱-** بمنظور کمک به امور عام المنفعه که از عواید موقوفات موضوع این قانون اداره میشود ( از قبیل مؤسسات بهداشتی و آموزشی و کمک به طلاب علوم دینی) دولت قبوض اقساطی مربوط ببهای این قبیل املاک را با بهره ۹ درصد در سال پرداخت میکند و در صورتیکه وجوه حاصل از این اقدام تکافوی مخارج موقوفات را ننماید بر اساس مفاد آئین نامه ای که بتصویب هیئت وزیران خواهد رسید کسر درآمد را تأمین و پرداخت خواهد نمود.

**تبصره ۲ -** اراضی بایر واقع در محدوده موقوفات مذکور و همچنین اراضی و دهات موقوفه ای که در تاریخ تقدیم این لایحه بمجلس شورای ملی فاقد زارع بوده است در اختیار متولی یا متصدی موقوفه باقی میماند که طبق مقررات مربوط نسبت به آبادانی آن بطوریکه صرفه و صلاح موقوفه باشد اقدام نماید .

**تبصره ۳ -** تازمانی که موقوفات موضوع این قانون خریداری و بزارعین واگذار نشده باشد اسناد و برگهای اجاره بدون آنکه در میزان مال الاجاره تجدید نظر شود بقوت خود باقی بوده و زارعین مکلفند مال الاجاره مربوط را در سر رسید طبق مقررات پردازند.

**تبصره ۴ -** اراضی و املاک بایر یا دایر موقوفه اعم از خاص و عام که بموجب قوانین مربوط برای اجرای طرحهای عمرانی و تأسیس شرکتهای بهره برداری از اراضی زیرسدها یا توسعه شبکه های آب و برق مورد نیاز وزارت آب و برق یا شرکت های تابع بوده و تصرف و تملک آن ضرورت داشته باشد طبق مقررات ماده ۵۰ قانون آب و نحوه ملی شدن آن و قانون سازمان برق ایران و قانون تأسیس شرکتهای بهره برداری از اراضی زیرسدها به وزارت آب و برق یا شرکتهای تابعه منتقل می شود و بهای حاصل از فروش پس از وضع سهام ذوی الحقوق (اعم از زارع و دیگران) طبق جمله اخیر ماده واحده اقدام می شود .

**تبصره ۵ -** دولت مکلف است همه ساله اعتبار لازم جهت اجراء این قانون را در اختیار وزارت تعاون و امور روستاها بگذارد .

قانون فوق مشتمل بر یک ماده و ۵ تبصره پس از تصویب مجلس سنا در جلسه روز شنبه ۲۱/۱/۱۳۵۰ در جلسه روز یکشنبه بیست و نهم فروردین ماه یک هزار و سیصد و پنجاه شمسی بتصویب مجلس شورای ملی رسیده است .

رئیس مجلس شورای ملی - عبدالله ریاضی

# قانون الحاق دولت شاهنشاهی ایران بکنوانسیون گمرکی حمل و نقل بین‌المللی کالا در جاده‌ها

مصوب ۱۳۵۰/۱/۳۰

**ماده ۱ واحده -** دولت مجاز است الحاق خود را بکنوانسیون گمرکی مربوط بحمل و نقل بین‌المللی کالا در جاده‌ها معروف (T.I.R) منعقد در ژنو بتاريخ ۱۵ ژانویه ۱۹۵۹ با اصلاحاتی که در سنوات ۱۹۶۳ و ۱۹۶۶ در آن بعمل آمده و جمعاً مشتمل بر يك مقدمه و ۵۱ ماده و ۹ ضمیمه و يك پروتکل امضاء من باشد اعلام دارد .

**تبصره ۱ -** باطابق بازرگانی و صنایع و معادن ایران با توجه بمفاد بند ۱ ماده ۵ کنوانسیون گمرکی مربوط بحمل و نقل بین‌المللی کالا در جاده‌ها معروف به (T.I.R) اجازه داده میشود که براساس شرایط و ضمانت نامه‌های مقرر در کنوانسیون بعنوان مؤسسه ضامن عمل نموده و دفترچه‌های مربوط (کارنه ت . ای . ار) را صادر نماید .

**تبصره ۲ -** اطاق بازرگانی و صنایع و معادن ایران باید تضمینات لازم جهت انجام تعهدات ناشی از کنوانسیون را از مؤسسات حمل و نقلی که به عضویت آن اطاق بعنوان مؤسسه ضامن درمی‌آیند مطالبه و وصول نماید .

قانون فوق مشتمل بر يك ماده و دو تبصره و متن کنوانسیون ضمیمه پس از تصویب مجلس شورای ملی در جلسه روز یکشنبه ۱۳۴۹/۹/۱۵ در جلسه روز دوشنبه سی‌ام فروردین‌ماه یکهزار و سیصد و پنجاه شمسی بتصویب مجلس سنا رسید .

رئیس مجلس سنا - جعفر شریف‌امامی

کنوانسیون گمرکی مربوط به حمل و نقل بین‌المللی  
کالا در جاده‌ها تحت کارنامه‌های تیر ژنو - ۱۵ ژانویه ۱۹۵۹  
(متضمن اصلاحاتی که در سنوات ۱۹۶۳ و ۱۹۶۶ لازم‌الاجرا شده است)  
طرفهای متعاقد :

بمنظور تسهیل حمل و نقل بین‌المللی کالا بوسیله وسائط نقلیه زمینی بشرح  
زیر موافقت نمودند :

### فصل اول - تعاریف

ماده ۱ - از لحاظ این کنوانسیون :

الف - اصطلاح «حقوق و عوارض ورودی و خروجی» نه فقط بحقوق گمرکی  
اطلاق میشود بلکه شامل هرگونه حقوق و عوارضی میگردد که در مورد واردات  
و صادرات کالا مورد مطالبه قرار میگیرد .

ب - اصطلاح «وسائط نقلیه زمینی» نه فقط به هر وسیله موتوری زمینی  
اطلاق میشود بلکه شامل هر نوع یدک و نیمه یدک که بمنظور اتصال بچنین وسائط  
نقلیه در نظر گرفته شده نیز می‌گردد .

ج - «محفظه» عبارت است از یکنوع وسیله حمل و نقل (کامیون قفسه‌بندی  
شده مخصوص حمل خودرو و قطعات حجیم - مخزن منفصل و یا وسائط همانند) که:  
۱ - بمنظور استفاده دائم با دوام و محکم ساخته شده و برای استفاده‌های  
مجدد مناسب باشد .



۲ - وسیله‌ای که برای تسهیل حمل و نقل کالا توسط يك یا چند وسیله نقلیه بدون اینکه محتویات آن در طول راه تخلیه شده و یا مجدداً بارگیری شود ساخته شده است .

۳ - مجهز بوسائلی باشد که بتوان به‌سہولت آنرا جابجا کرد بویژه از نظر انتقال از يك وسیله نقلیه بوسیله نقلیه دیگر .

۴ - طوری ساخته شده باشد که بتوان آنرا به‌سہولت پر و خالی کرد و .

۵ - گنجایش داخلی آن حداقل يك متر مکعب باشد .

اصطلاح «محفظة» شامل وسائظ نقلیه و بسته‌بندی‌های معمولی نمی‌گردد .

۵ - اصطلاح «گمرک خانه خروجی» بهر نوع گمرک خانه داخلی یا مرزی يك دولت طرف کنوانسیون اطلاق میشود که در آن اجرای مفاد پیش‌بینی شده در این کنوانسیون در مورد کلیه یا بخشی از محموله که با استفاده از مقررات حمل و نقل بین‌المللی بوسیله وسائظ نقلیه زمینی انجام می‌گیرد آغاز می‌گردد .

۵ - اصطلاح «گمرک خانه مقصد» بهر نوع گمرک خانه داخلی یا مرزی یکطرف متعاهد اطلاق میشود که حمل کلیه و یا قسمتی از بار در حمل و نقل بین‌المللی توسط خودروهای راه پیمای حین رعایت مفاد کنوانسیون حاضر در آنجا پایان میرسد .

و - اصطلاح «گمرک خانه سر راه» بهر نوع گمرک خانه مرزی یکطرف متعاهد اطلاق میشود که وسیله نقلیه زمینی صرفاً در جریان حمل و نقل بین‌المللی تحت مفاد این کنوانسیون از آن عبور کند .

ز - اصطلاح «اشخاص» باشخاص حقیقی و حقوقی اطلاق میگردد .

ح - اصطلاح «کالاهای سنگین وزن و حجیم» بمعنی هر نوع شیئی است

که بنظر مقامات گمرکی، گمرک‌خانه خروجی نتوان آنرا بسهولت جهت حمل و نقل پیاده نمود و یا

۱ - وزن آن از ۷ هزار کیلوگرم تجاوز کند . یا

۲ - یکی از ابعاد آن از ۵ متر زیادتر باشد . یا

۳ - دوبعد آن از ۲ متر زیادتر باشد . یا

۴ - بایستی در وضعی بارگیری شود که ارتفاع آن از ۲ متر تجاوز ننماید.

### فصل دوم - حوزه عمل

**ماده ۲ -** مقررات این کنوانسیون شامل حمل و نقل کالاهائیکه در وسائط نقلیه زمینی یا در تانکرهائیکه توسط وسائط نقلیه از این قبیل حمل میشود بدون بارگیری مجدد حین عبور از يك یا چند مرز بین يك گمرک خانه خروجی يك طرف کنوانسیون و يك گمرک خانه مقصد طرف دیگر کنوانسیون یا بین يك گمرک خانه خروجی و يك گمرک خانه مقصد همان طرف کنوانسیون می گردد حتی اگر این قبیل وسائط نقلیه زمینی در قسمتی از طول راه بین گمرک خانه‌های مبدأ و مقصد توسط وسیله نقلیه دیگری حمل گردد .

**ماده ۳ -** در اجرای مفاد این کنوانسیون :

**الف -** حمل و نقل باید بوسیله وسائط نقلیه زمینی یا تانکرهائیکه قبلامورد قبول واقع شده بر اساس شرایط مذکور در فصل سوم صورت گیرد . معهذا در سرزمین طرفهائیکه بموجب بند اول ماده ۴۵ این کنوانسیون محدودیت و شرطی قائل نشده‌اند ، ممکن است باستثنای موارد مذکور در بند دوم همان ماده طبق شرایط مذکور در فصل چهارم با سایر وسائط نقلیه زمینی کالا را حمل و نقل کرد .

ب- حمل و نقل باید توسط مؤسساتی که طبق مقررات ماده پنجم مورد قبول قرار گرفته تضمین و تحت مقررات سندی بنام کارنه «تیر» صورت گیرد.

### فصل سوم

مقررات مربوط بحمل و نقل کالا با وسائط نقلیه زمینی یا تانکرهای لاک و مهر شده.

ماده ۴- با قید توجه بشرایط مذکور در این فصل و فصل پنجم کالاهائی که در وسائط نقلیه زمینی لاک و مهر شده ویا تانکرهای لاک و مهر شده توسط وسائط نقلیه زمینی حمل میگردد :

الف- مشمول پرداخت حقوق و عوارض ورودی و خروجی بصورت نقد یا بطور سپرده در گمرک خانه‌های سر راه نمی گردند .

ب- بطور کلی این نوع کالاها مشمول بازرسی گمرکی در گمرک خانه‌های سر راه نمیشوند .

معذک برای جلوگیری از سوء استفاده در موارد استثنائی و مخصوصاً در مواردی که احتمال بروز بی نظمی میرود مقامات گمرکی میتوانند در گمرک خانه‌های سر راه کالاها را بطور سطحی ویا دقیق بازرسی کنند .

ماده ۵- ۱- براساس شرائط و تضمینهاییکه توسط هر يك از طرفین کنوانسیون مقرر خواهد گردید سازمانهایی مجاز خواهند شد که کارنه‌های (تیر) را بطور مستقیم ویا از طریق مؤسسات مربوطه دیگر صادر کرده و بعنوان ضامن عمل کنند .

۲- دريك کشور تنها بمؤسسه‌ای اجازه فوق داده میشود که تضمین آن شامل کلیه مسئولیت‌های ناشی از اقداماتی گردد که در آن کشور براساس کارنه‌های

قانون الحاق دولت شاهنشاهی ایران بکنوانسیون گمرکی حمل و نقل بین‌المللی کالا در جاده‌ها

(تیر) صادره توسط مؤسسات خارجی وابسته بسازمان (تیر) صورت می‌گیرد مشروط بر اینکه مؤسسه مورد نظر نیز بسازمان (تیر) وابسته باشد .

**ماده ۶- ۱ -** مؤسسه تضمین کننده تعهد می‌کند که حقوق و عوارض گمرکی متعلقه و هرگونه عوارض تأخیر و بهره‌های مربوطه و سایر عوارض و هر نوع جریمه نقدی مربوط بتخلفات دارنده کارنه «تیر» و اشخاصی را که در امر حمل و نقل شرکت دارند طبق قوانین و مقررات گمرکی کشوری که جرم و خلاف در آن صورت گرفته پیردازد . مؤسسه تضمین کننده توأمآ و بامسئولیت مشترک با اشخاصی که مبالغ مذکور فوق را باید پیردازند در پرداخت وجوه مسئول می‌باشد .

**۲-** این امر که مقامات گمرکی اجازه دهند در محل دیگری غیر از محل‌های گمرک خانه‌های خروجی و مقصد قرار دارند کالا مورد بازرسی قرار گیرد . از میزان مسئولیت مؤسسه تضمین کننده نخواهد کاست .

**۳ -** مسئولیت مؤسسه تضمین کننده در قبال مقامات یک کشور معین فقط از زمانی آغاز می‌شود که کارنه «تیر» از طرف مقامات گمرکی آن کشور مورد قبول واقع شده باشد .

**۴ -** مسئولیت مؤسسه تضمین کننده فقط شامل کالاهایی که در کارنه «تیر» ذکر شده اند نمی‌گردد بلکه شامل کلیه کالاهایی نیز می‌گردد که در کارنه گنجانیده نشده ولی در قسمت لاک و مهر شده وسیله نقلیه زمینی یا در تانکر لاک و مهر شده قرار دارد . این مسئولیت شامل این کالاها نمی‌شود .

**۵ -** بمنظور تعیین حقوق و عوارض و در صورت لزوم جریمه، های نقدی مذکور در بند یک این ماده و فقدان دلیل برای اثبات عکس ادعا . اطلاعات مربوط به کالاها آنطور که در کارنه «تیر» ثبت شده معتبر شناخته می‌شود .

۶ - زمانی که مقامات گمرکی کشوری بدون قید و شرط کارنه «تیر» را تصفیه کنند دیگر نمی‌توانند از مؤسسه تضمین کننده مبالغ مذکور در بند اول این ماده را مطالعه کنند مگر اینکه گواهی مفصاحساب با ثقلب یا خطا دریافت شده باشد .

۷ - در مواردیکه کارنه «تیر» تصفیه نشده و یا با قید و شرط تصفیه شده باشد مقامات صلاحیتدار نمیتوانند از مؤسسه تضمین کننده مبالغ مذکور در بند اول این ماده را مطالبه کنند مگر اینکه در خلال یکسال از تاریخ قبول کارنه «تیر» مقامات صلاحیتدار مؤسسه تضمین کننده را از عدم تصفیه یا تصفیه با قید و شرط کارنه «تیر» مطلع کرده باشند . بهمین ترتیب در مواردی که مفصاحساب از روی ثقلب یا خطا دریافت شده است عمل میشود . با این تفاوت که در این مورد مدت دو سال خواهد بود .

۸ - مطالبه وجوهی که در بند اول این ماده بیان اشاره شده است ظرف سه سال از تاریخی که بمؤسسه تضمین کننده اطلاع داده شده کارنه تصفیه نشده و یا با قید و شرط تصفیه شده و یا اینکه مفصاحساب از روی خدعه و بطور غیر مشروع اخذ گردیده است ، از مؤسسه تضمین کننده مطالبه میشود . معذک در ظرف مدت ۳ سال فوق الذکر در مواردی که موضوع تحت رسیدگی مقامات قضائی باشد هر نوع مطالبه‌ای باید در خلال یکسال از تاریخی که تصمیم دادگاه قابل اجرا میشود عنوان گردد .

۹ - مؤسسه تضمین کننده از تاریخ مطالبه پرداخت سه ماه فرصت دارد که مبلغ مطالبه شده را بپردازد . در صورتیکه در ظرف ۱۲ ماه از تاریخی که مطالبه پرداخت شده است بمقامات گمرکی دلایل قانع کننده‌ای دائر بر انجام صحیح

قانون الحاق دولت شاهنشاهی ایران بکنوانسیون گمرکی حمل و نقل بین المللی کالا در جاده‌ها

کار و حمل و نقل ارائه شود مبالغ پرداخت شده بمؤسسه تضمین کننده مسترد می گردد .

**ماده ۷- ۱** - کارنه «تیر» باید مطابق با فرم استاندارد ی باشد که در ضمیمه شماره یک این کنوانسیون گنجانده شده است .

**۲** - برای هر وسیله نقلیه یا هرتانکر یک کارنه «تیر» تهیه میشود . چنین کارنه ای فقط برای یک سفر معتبر است . در روی کارنه شماره اسناد جدا شدنی برای کنترل گمرکی و اسناد تصفیه برای عملیات حمل و نقل ذکر شده است .

**ماده ۸** - حمل و نقل تحت کارنه «تیر» ممکن است در چندین گمرک خانه خروجی و مقصد مورد رسیدگی قرار گیرد مگر اینکه طرف متعاقد یا طرفهای متعاقد ذینفع به نحو دیگری اجازه دهند :

**الف** - گمرک خانه های خروجی باید در همان کشور قرار داشته باشد .

**ب** - گمرک خانه های مقصد نباید در بیش از دو کشور واقع شده باشد .

**ج** - تعداد کل گمرک خانه های خروجی و مقصد از ۴ گمرک خانه نبایستی تجاوز نماید .

**ماده ۹** - در گمرک خانه های خروجی کالا و وسیله نقلیه زمینی و یاتانکر ضمن کارنه «تیر» برای بازرسی و لاک و مهر گمرکی بمقامات گمرکی ارائه میشود .

**ماده ۱۰** - مقامات گمرکی ممکن است در سرزمینهای خود محدودیت زمانی تعیین کرده و تقاضا کنند وسیله نقلیه زمینی مسیر مشخص و معینی را طی کند .

**ماده ۱۱** - در هر یک از گمرک خانه های سر راه و در گمرک خانه های مقصد وسیله نقلیه زمینی یاتانکر همراه محموله و کارنه «تیر» مربوط بیار به مقامات گمرکی ارائه می گردد .

**ماده ۱۲ -** بجز در مواردیکه کالا طبق آخرین جمله ماده چهار بازرینی میشود مقامات گمرکی، گمرک‌خانه‌های سرراه هر یک از طرفهای متعاقد مهر مقامات گمرکی سایر طرفهای متعاقد را محترم می‌شمارند - معیناً طرفین متعاقد اخیر الذکر میتوانند کالای مهرشده را مجدداً بمهر خود مهور نمایند .

**ماده ۱۳ -** مقامات گمرکی می‌توانند برای جلوگیری از سوء استفاده هر گاه لازم بدانند :

**الف -** در موارد بخصوص بخواهند وسائط نقلیه زمینی بهزینه حمل کننده کالا در خاک کشور آنها همراهی (اسکورت) شود .

**ب -** خواستار گردند که وسائط نقلیه زمینی ویا تانکر و محموله آنها در طی راه بازرسی شود .

محمولات فقط در موارد استثنائی بازرسی میشود .

**ماده ۱۴ -** اگر مأمورین گمرک محموله يك وسیله نقلیه زمینی یا تانکر را در يك گمرک‌خانه سرراه یا در جریان مسافرت بازرسی کنند باید مشخصات مهرهای جدید را در اسناد کارنه «تیر» که در کشور متبوع آنها بکار میرود و همچنین درته قبض مربوطه ثبت نمایند .

**ماده ۱۵ -** بارسیدن بگمرک‌خانه مقصد کارنه «تیر» باید بدون تأخیر تصفیه گردد معذلك اگر کالا تحت مقررات گمرکی دیگری فوراً ثبت نگردد مأمورین گمرک ممکن است حق تصفیه کارنه را مشروط بأخذ تعهد جدیدی که جایگزین تعهد مؤسسه تضمین کننده کارنه مذکور گردد برای خود حفظ کنند .

**ماده ۱۶ -** وقتی مأمورین گمرک اطمینان حاصل کردند که کالاهای مذکور

در يك كارنه «تیر» در اثر حوادث قهریه (فورس ماژور) نابود شده معافیت از پرداخت حقوق و عوارض گمرکی را که معمولاً قابل اخذ است در مورد این نوع کالا مراعات خواهند کرد.

**ماده ۱۷ - ۱-** برای اینکه وسائط نقلیه زمینی شامل مقررات این فصل شود وسائط نقلیه باید از نظر ساختمان و وسائل واجد شرایط مذکور در ضمیمه ۳ و تانکرها واجد شرایط مذکور در ضمیمه ۶ این کنوانسیون باشد.

**۲-** وسائط نقلیه و تانکرها طبق شرایطی که در ضمیمه ۴ و ۷ این کنوانسیون ذکر شده مورد قبول واقع میشود و گواهی قبولی باید بانمونه های مشروع در ضمیمه ۸ و ۵ مطابق نماید.

**ماده ۱۸ - ۱-** برای يك تانکر که تحت کارنه «تیر» مورد استفاده قرار میگیرد هیچ سند ویژه‌ای مورد نیاز نیست بشرط اینکه مشخصات و ارزش تانکر در اظهارنامه (صفحه مانیفست) کالای کارنه «تیر» ثبت شده باشد.

**۲-** مفاد بند اول این ماده مانع از این نخواهد شد که يك طرف کنوانسیون در گمرک خانه مقصد تشریفات گمرکی را طبق مقررات داخلی خود انجام دهد یا اقداماتی جهت جلوگیری از استفاده از تانکر برای حمل مجدد کالا جهت تحویل در سرزمین آن کشور بعمل آورد.

#### فصل چهارم

#### مقررات مربوط به حمل کالاهای سنگین وزن یا حجیم

**ماده ۱۹ - ۱-** استفاده از مفاد این فصل فقط محدود بحمل و نقل کالاهای سنگین وزن یا حجیم میگردد که در بند فرعی (ح) ماده يك این کنوانسیون تعریف شده است.

**۲-** استفاده از مفاد این فصل در مورد کالا های فوق‌الذکر فقط در



قانون الحاق دولت شاهنشاهی ایران بکنوانسیون گمرکی حمل و نقل بین المللی کالا درجاده‌ها

صورتی که بنظر مقامات گمرکی، گمرک‌خانه خروجی دارای شرایط زیر باشد عملی می‌گردد :

**الف -** کالاهای سنگین وزن یا حجیم و قطعات آنها را بتوان بهسولت با مراجعه بشرح مندرج شناخت یا عنداللزوم بتوان بآنها علائم مشخصه داد یا آنها را مهر کرد طوری که کالاها و قطعات اضافی آنها را نتوان کلاً یا جزئاً با کالاهای دیگر تعویض کرد ونشود چیزی از آنها منفصل نمود .

**ب -** وسیله نقلیه زمینی محل‌های پنهانی که بتوان کالا را در آنجا مخفی کرد نداشته باشد .

**ماده ۲۰ -** بشرط انجام شرایط مذکور در این فصل و فصل پنجم کالاهای سنگین وزن یا حجیم که تحت يك كارنه «تیر» حمل میشود در گمرک‌خانه‌های سر راه از پرداخت یا ودیعه گذاردن حقوق و عوارض گمرکی معاف خواهد بود.

**ماده ۲۱ - ۱ -** مفاد مواد ۶۵ و (یاستثنای بند ۴) و ۹ و ۱۰ و ۱۱ و ۱۵ و ۱۶ این کنوانسیون شامل حمل و نقل کالاهای سنگین وزن یا حجیم تحت يك كارنه «تیر» می‌گردد .

**۲ -** مفاد ماده ۷ نیز شامل حمل و نقل کالاهای سنگین وزن می‌گردد ولی روی جلد و روی کلیه اوراق «کارنه» «تیر» باید عبارت « کالاهای سنگین وزن یا حجیم» با حروف درشت برنگ قرمز و بزبانی که کارنه چاپ شده است نوشته شود .

**ماده ۲۲ -** مسئولیت مؤسسه تضمین کننده تنها شامل کالاهائی که در کارنه «تیر» صورت داده شده نخواهد بود بلکه شامل کالاهائی نیز می‌گردد که با وجود

آنکه در کارنه ذکر نشده روی سکوی بارگیری یا میان کالاهائیکه در کارنه «تیر» تعیین شده قرار دارد .

**ماده ۲۳ -** مأمورین گمرکی گمرک خانه خروجی ممکن است درخواست کنند. صورت بسته بندی‌ها - تصاویر و نقشه‌ها و سایر مشخصات کالاهائیکه حمل میشود به کارنه «تیر» ضمیمه گردد. در اینصورت مأمورین گمرک این اسنادبازرسی خواهند کرد و یک نسخه از اسناد مذکور باید پشت صفحه جلد کارنه « تیر » پیوست گردد و کلیه مانیفستهای کارنه «تیر» باید باین اسناد عطف شده باشد.

**ماده ۲۴ -** کالاهای سنگین وزن یا حجیم تحت یک کارنه «تیر» نباید در بیش از یک گمرک خانه خروجی و یک گمرک خانه مقصد مورد بازرسی قرار گیرد .

**ماده ۲۵ -** اگر هنگام ورود کالا بگمرک خانه‌های سرراه مأمورین گمرک لازم بدانند شخصی که کالا را بگمرک خانه ارائه میدهد مشخصات مشروح کالا را در مانیفستهای کارنه «تیر» مجدداً تکمیل نموده و آنرا امضاء خواهد کرد.

**ماده ۲۶ -** مأمورین گمرک در صورتیکه مناسب بدانند ممکن است :

**الف -** بخواهند که وسائط نقلیه زمینی و محموله آنها در گمرک خانه‌های سرراه یا در جریان مسافرت بازرسی شود .

**ب -** بخواهند وسائط نقلیه زمینی بهزینه حمل کننده کالا در سرزمین آنها همراهی شود .

**ماده ۲۷ -** مقامات گمرکی گمرک خانه سرراه هر یک از طرفهای متعاقد تاحدود امکان باید علائم مشخصه و مهرهای مقامات گمرکی سایر طرفهای متعاقدرا محترم بشمارند . معذک مأمورین گمرکی گمرک خانه سر راه میتوانند علائم شناسائی یا مهرهای خود را هم بکالا اضافه نمایند .

**ماده ۲۸ -** اگر مأمورین گمر کی که در یک گمرک خانه سر راه یا در جریان حرکت کالا آنرا بازرسی میکنند مجبور شوند علائم تشخیص را پاک کرده و یا مهر آنرا بشکنند باید مشخصات علائم تشخیص جدید یا مهرهای جدید را که زده اند روی اسناد کارنه «تیر» مورد استفاده در کشور متبوع آنها و روی قبض مربوطه ثبت نمایند.

### فصل پنجم - مقررات متفرقه

**ماده ۲۹ - ۱-** هر یک از طرفهای کنوانسیون مختار است هر فردی را که نسبت بقوانین گمر کی یا آئین نامه هائیکه در حمل و نقل بین المللی کالا با وسائط نقلیه جرم بزرگی مرتکب شده باشد بطور موقت یا دائم از استفاده از مزایای کنوانسیون محروم کند.

**۲-** برکناری شخص مجرم بیدرنک بمقامات گمر کی طرف کنوانسیون که مجرم در قلمرو آن مستقر یا مقیم است و همچنین بمؤسسه تضمین کننده در کشوری که جرم در آن اتفاق افتاده اطلاع داده خواهد شد.

**ماده ۳۰ -** اوراق نمونه و فرمهای کارنه «تیر» که از طرف مؤسسات تضمین کننده خارجی یا سازمان بین المللی بمؤسسات تضمین کننده طرف ارسال میگردد باید از پرداخت حقوق و عوارض گمر کی و ممنوعیت و محدودیت های وارداتی معاف باشد.

**ماده ۳۱ -** یک وسیله نقلیه زمینی تک یا مجموعهای از وسائط نقلیه بهم متصل شده که تحت یک کارنه «تیر» حمل و نقل بین المللی کالا را بعهده دارد باید یک صفحه مستطیل شکل با حروف T.I.R که مشخصات آن در ضمیمه شماره ۹ این کنوانسیون مذکور است بعقب و جلو وسیله نقلیه یا مجموعه وسائط نقلیه نصب نمایند.

قانون الحاق دولت شاهنشاهی ایران بکنوانسیون گمرکی حمل و نقل بین المللی کالا در جاده‌ها

صفحات مستطیل شکل باید طوری نصب گردند که بوضوح قابل رؤیت باشد باید بتوان آنها را از ماشین جدا کرد و مهر زد. مهر باید توسط مأمورین گمرکی اولین گمرک خانه خروجی زده شده و توسط مأمورین گمرکی آخرین گمرک خانه مقصد برداشته شود.

**ماده ۳۲ -** اگر مهرهائیکه توسط مأمورین گمرکی زده شده جز در موارد پیش بینی شده در مواد ۱۴ و ۲۸ شکسته شود و یا اینکه کالائی بدون شکستن مهر از بین برود یا آسیب ببیند روش مذکور در ضمیمه شماره یک این کنوانسیون برای استفاده از کارنه «تیر» بدون آنکه با اجرای مقررات قوانین داخلی لطمه‌ای وارد آورد دنبال خواهد شد و گزارشی گواهی شده بصورتیکه در ضمیمه شماره ۲ این کنوانسیون پیش بینی شده تنظیم خواهد گردید.

**ماده ۳۳ -** طرفهای کنوانسیون باید نمونه مهرهائی را که بکار میبرند برای سایر طرفهای کنوانسیون ارسال دارند.

**ماده ۳۴ -** هر طرف کنوانسیون باید فهرستی از گمرک خانه های خروجی گمرک خانه های سر راه و گمرک خانه های مقصد را که برای حمل و نقل با استفاده از کارنه «تیر» مورد قبول اوست و در موارد مقتضی با ذکر گمرک خانه هائیکه فقط برای رسیدگی به حمل و نقل مطابق مفاد فصل ۳ مورد استفاده قرار میگیرد، برای سایر طرفهای کنوانسیون ارسال دارد. طرفهای کنوانسیون دارای سرزمینهای مجاور در مورد تعیین گمرک خانه های مرزی بمنظور درج در این فهرست با یکدیگر مشورت مینمایند.

**ماده ۳۵ -** در مورد عملیات گمرکی مذکور در این کنوانسیون و در مورد

مداخله گمرکی هیچگونه وجهی اخذ نمی‌گردد، مگر در روز وساعت و مکانی غیر از آنچه معمولاً برای اینگونه عملیات در نظر گرفته شده است.

**ماده ۳۶ -** نقص مفاد این کنوانسیون به ترتیب و عنوانی که باشد شخص خلاف کار را در کشوری که مرتکب خلاف شده است طبق قوانین آن کشور محکوم بمجازات مینماید.

**ماده ۳۷ -** مفاد این کنوانسیون نه مانع اجرای محدودیتها و نظارت‌هایی که طبق آئین‌نامه‌های داخلی در زمینه‌های اخلاقی-امنیت عمومی-بهداشت و سلامت عمومی درباره آفات حیوانی و گیاهی معمول میگردد خواهد شد و نه از اخذ عوارضی که بموجب چنین مقرراتی وصول میشود جلوگیری خواهد کرد.

**ماده ۳۸ -** مفاد این کنوانسیون مانع از این نخواهد شد که طرفهای کنوانسیون که يك اتحادیه گمرکی یا اتحادیه اقتصادی را تشکیل میدهند نتوانند نسبت بعملیات حمل و نقلی که از سرزمین آنها شروع شده و یا در آن با تمام میرسد و یا از آن میگردد مقررات ویژه‌ای را بمرحله اجرا بگذارند. بشرط اینکه اجرای این مقررات بتسهیلاتی که در این کنوانسیون پیش‌بینی شده اطمینان حاصل نماید.

### فصل ششم - مقررات نهائی

**ماده ۳۹ - ۱ -** کشورهای عضو کمیسیون اقتصادی اروپا و کشورهایائیکه بصورت مشاور طبق مفاد بندهشتم شرح وظایف کمیسیون پذیرفته شده اند میتوانند یکی از طرق زیر باین کنوانسیون پیوندند :

الف - با امضای آن.

ب - باتصویب قانونی آن‌پس از امضاء با شرط تصویب قانونی آن.

ج - بالحاق به آن .

۲- کشورهایی که حق مشارکت در پاره‌ای از فعالیتهای کمیسیون اقتصادی اروپا را مطابق مفاد بند یازدهم شرح وظایف کمیسیون دارند میتوانند از طریق الحاق باین کنوانسیون پس از لازم الاجرا شدن آن بآن پیوندند .

۳- این کنوانسیون تا ۱۵ آوریل ۱۹۵۹ برای امضاء مفتوح میباشد، پس از این تاریخ کنوانسیون برای الحاق مفتوح خواهد بود.

۴- تصویب یا الحاق با سپردن سند مربوطه به دبیر کل سازمان ملل صورت میگیرد .

ماده ۴۰ - ۱- این کنوانسیون نودروز پس از تاریخی که ۵ کشور مذکور در بند اول ماده ۳۹ بدون قید تصویب آنرا امضاء کرده و یا اسناد تصویب یا الحاق بآنرا تسلیم نمودند بمرحله اجرا در خواهد آمد.

۲- در مورد هر کشوری که بعد از ۵ کشور مذکور در ماده ۳۹ که بدون قید تصویب کنوانسیون را امضاء و یا اسناد تصویب یا الحاق را تسلیم نموده باشند این کنوانسیون را تصویب و یا بآن ملحق میشود. ۹۰ روز پس از تاریخی که کشور مزبور اسناد تصویب یا الحاق را تسلیم مینماید کنوانسیون در مورد وی لازم الاجرا خواهد شد .

ماده ۴۱ - ۱- هر طرف کنوانسیون میتواند با اطلاع دبیر کل سازمان ملل از کنوانسیون کناره گیری نماید.

۲- کناره گیری از کنوانسیون ۱۵ ماه پس از تاریخی که دبیر کل سازمان ملل ابلاغیه فسخ را دریافت میکند عملی خواهد شد.

۳- اعتبار کارنه‌های «تیر» که قبل از رسمیت یافتن فسخ صادر شده تغییری نکرده و در ضمن تضمین مؤسسات نیز همچنان معتبر خواهد بود.

ماده ۴۲ - در هر دوره ۱۲ ماه متوالی پس از لازم الاجرا شدن کنوانسیون در صورتی که تعداد طرفهای کنوانسیون از ۵ کمتر باشد این کنوانسیون بلا اثر خواهد شد .

ماده ۴۳ - ۱- هر کشور هنگام امضای این کنوانسیون که بدون قید تصویب کرده است و یا هنگام سپردن سند تصویب یا سند الحاق یا هر وقت پس از این تاریخ می‌تواند با اطلاعیه‌ای خطاب بدبیر کل سازمان ملل اعلام کند که این کنوانسیون شامل کلیه یاهریک از سرزمینهای که از نظر روابط بین المللی کشور مزبور مسئول آن است خواهد گردید. کنوانسیون ۹۰ روز پس از دریافت اطلاعیه از طرف دبیر کل و یا در صورتیکه در آن تاریخ هنوز بمرحله اجرا گذاشته نشده باشد ۹۰ روز پس از لازم الاجرا شدن آن شامل سرزمین یا سرزمین های نامبرده در اطلاعیه خواهد شد .

۲- هر کشوری که بموجب بند قبلی اعلام کرده است که این کنوانسیون شامل سرزمینی که از نظر روابط بین المللی ، آن کشور مسئول آنست میگردد میتواند طبق ماده ۴۱ کنوانسیون را در مورد سرزمین مزبور فسخ شده اعلام نماید.

ماده ۴۴ - ۱- هر نوع اختلافی که از تفسیر یا اجرای این کنوانسیون بین دو یا چند طرف متعاقد بروز کند باید تا آنجا که ممکن است از طریق مذاکره بین طرفین اختلاف حل و فصل شود .

۲- هر نوع اختلافی که از راه مذاکره بر طرف نشود بدرخواست هر یک از طرفهای

کنوانسیون که در اختلاف وارد است بحکمیت واگذار میشود و رسیدگی بآن بیک یا چند داور که از طرف آنها انتخاب شده‌اند محول میگردد .

اگر سه ماه پس از تقاضای حکمیت طرفهای اختلاف نتوانند در انتخاب داور یا داوران بتوافق برسند ممکن است هر یک از طرفهای اختلاف از دبیر کل سازمان مال تقاضا کند یک داور واحد تعیین نماید تا رسیدگی بساختلاف واخذ تصمیم بوی محول گردد .

۳ - رأی داور یا داورانی که بموجب بند پیش تعیین شده‌اند برای طرفهای اختلاف لازم الاجرا خواهد بود .

**ماده ۴۵ - ۱** - هر کشور هنگام امضاء یا تصویب یا الحاق بکنوانسیون می‌تواند اعلام کند یا پس از اینکه بصورت طرف این کنوانسیون در آمد بدبیر کل سازمان اطلاع دهد که خود را ملزم با اجرای مفاد فصل چهارم کنوانسیون نمیداند . اطلاعاتیه های دریافتی بعنوان دبیر کل سازمان ملل در نودمین روز دریافت لازم الاجرا خواهد بود .

۲ - سایر طرفهای کنوانسیون ملزم نخواهند بود اشخاص مستقر یا مقیم در سرزمین طرفی را که بموجب مفاد بند یک این ماده باقید شرط وارد کنوانسیون شده است از تسهیلات مذکور در فصل ۴ منتفع نمایند .

۳ - هر کشور میتواند هنگام امضاء یا الحاق باین کنوانسیون اعلام کند که خود را ملزم با اجرای مفاد بندهای دوم و سوم ماده ۴۴ این کنوانسیون نمی‌داند . سایر طرفهای کنوانسیون نسبت به هر طرفی که در مورد بندهای مذکور یک چنین قید را قائل شده است تعهدی نخواهند داشت .

۴ - هر طرف کنوانسیون که بموجب بند اول یا سوم این مساده قیودی را



قائل شده باشد می‌تواند در هر وقت که بخواهد با اطلاع به دبیر کل سازمان ملل از قیود مزبور انصراف نماید .

۵ - سوای قیودی که در بند های اول و سوم این ماده پیش‌بینی شده است قید دیگری در مورد کنوانسیون حاضر پذیرفته نخواهد شد .

**ماده ۴۶ - ۱** - هر طرف کنوانسیون ممکن است سه سال پس از تاریخی که کنوانسیون لازم الاجرا میشود با ارسال اطلاعیه‌ای بدبیر کل سازمان ملل نقضاً کند بمنظور تجدیدنظر در مفاد کنوانسیون کنفرانسی تشکیل شود . دبیر کل کلیه طرفهای کنوانسیون را از تقاضای تشکیل جلسه مطلع کرده و یک کنفرانس تجدید نظر تشکیل میدهد بشرط اینکه در خلال ۴ ماه از تاریخ اطلاع دبیر کل بطرفهای کنوانسیون حداقل یک سوم آنها موافقت خود را با تقاضای تشکیل کنفرانس با اطلاع دبیر کل رسانده باشند .

۲ - چنانچه طبق مفاد بند پیش کنفرانسی تشکیل شود دبیر کل سازمان ملل متحد از کلیه طرفهای کنوانسیون دعوت خواهد کرد ظرف سه ماه پیشنهادهایی را که مایلند در کنفرانس مورد بررسی قرار گیرد تسلیم نمایند . دبیر کل حداقل سه ماه قبل از تاریخی که کنفرانس تشکیل میشود دستور موقت جلسه و متن پیشنهاد های دریافتی را این کلیه طرفهای کنوانسیون توزیع میکند .

۳ - دبیر کل سازمان ملل متحد در هر کنفرانس که طبق این ماده تشکیل می‌شود کلیه کشورهای مذکور در بند یک ماده ۳۹ و کشورهایائی را که بموجب بند ۲ ماده ۳۹ به کنوانسیون پیوسته‌اند دعوت مینماید .

**ماده ۴۷ - ۱** - هر طرف کنوانسیون ممکن است پیشنهاد کند یک یا چند اصلاح در کنوانسیون بعمل آید . متن هر نوع پیشنهاد اصلاحی بدبیر کل سازمان

قانون الحاق دولت شاهنشاهی ایران بکنوانسیون گمرکی حمل و نقل بین المللی کالادر جاده‌ها

ملل متحد تسلیم میشود و دبیر کل پیشنهاد های اصلاحی را در اختیار کلیه طرفهای کنوانسیون گذاشته و کلیه کشورهایی را که در بند يك ماده ۳۹ بآنها اشاره شده مطلع می‌سازد .

۲ - اگر هیچیک از طرفهای کنوانسیون ظرف سه ماه از تاریخ توزیع پیشنهاد اصلاحی توسط دبیر کل مخالفتی ابراز نکنند باید چنین فرض کرد که پیشنهاد های اصلاحی که بر اساس بند پیش توزیع شده مورد قبول واقع شده است .

۳ - دبیر کل در حداقل مدت ممکن کلیه طرفهای کنوانسیون را از مخالفت یا عدم مخالفت نسبت به پیشنهاد اصلاحی مطلع می‌کند . اگر با پیشنهاد اصلاحی مخالفتی بعمل آید باید چنین فرض کرد که پیشنهاد اصلاحی مورد قبول واقع نشده و بلااثر خواهد بود . اگر چنین ایرادی بعمل نیاید ۹ ماه پس از انقضای دوره سه ماهه که در بند پیش بآن اشاره شد اصلاحیه در مورد کلیه طرفهای کنوانسیون بمرحله اجرا گذاشته خواهد شد .

۴ - صرف نظر از رویه اصلاحی که در بندهای اول و دوم و سوم این ماده گنجانده شده ممکن است با موافقت بین ادارات صلاحیتدار ، کلیه طرفهای کنوانسیون در ضمائم آن اصلاحاتی بعمل آورند . چنین توافقی ممکن است متضمن این باشد که در دوره انتقالی مفاد ضمائم قبلی کلاً یا جزئاً با ضمائم جدید بمرحله اجرا گذاشته شود . دبیر کل سازمان تاریخ لازم الاجرا شدن متون جدید را که ناشی از چنین اصلاحاتی میباشد تعیین خواهد نمود .

ماده ۴۸ - گذشته از اطلاعیه های پیش بینی شده در مواد ۴۶ و ۴۷ دبیر کل سازمان ملل کشور های مذکور در بند اول ماده ۳۹ و کشورهایی را هم که

قانون الحاق دولت شاهنشاهی ایران بکنوانسیون گمرکی حمل و نقل بین المللی کالا در جاده‌ها

بموجب بند ۲ ماده ۳۹ جزء طرفهای کنوانسیون شده‌اند از موارد مذکور ذیل مطلع خواهد نمود :

الف - امضاءها و تصویبات و الحاقات بکنوانسیون بموجب ماده ۳۹ .

ب - تاریخ های لازم الاجرا شدن این کنوانسیون طبق ماده ۴۰ .

ج - کناره گیری های کنوانسیون بموجب ماده ۴۱ .

د - اختتام کنوانسیون طبق ماده ۴۲ .

ه - اطلاعیه هائیکه بر اساس ماده ۴۳ دریافت شده است .

و - اطلاعیه و اطلاعیه هائیکه طبق ماده ۴۵ بند ۱ - ۳ - ۴ - دریافت

شده است .

ز - بمرحله اجرا گذاشتن هر اصلاحیه طبق ماده ۴۷ .

ماده ۴۹ - بمجرد اینکه يك کشور طرف موافقت نامه مربوط به اجرای

موقت پیش نویس کنوانسیونهای بین المللی گمرکی درباره جهانگردی و وسائط

نقلیه زمینی ، بازرگانی و حمل و نقل بین المللی زمینی منعقدہ بتاريخ ۱۶ ژوئن

۱۹۴۹ در ژنو جزء طرفهای این کنوانسیون محسوب شود باید اقداماتی را که

ماده ۴ موافقتنامه مزبور برای فسخ تعیین نموده در مورد پیش نویس کنوانسیون

بین المللی گمرکی - حمل و نقل بین المللی زمینی بعمل آورد .

ماده ۵۰ - اعتبار - اثر و مدت پروتکل امضای این کنوانسیون دارای

اعتبار اثر و مدت مشابه کنوانسیون بوده و جزء لایتنجزای کنوانسیون بشمار

می آید .

ماده ۵۱ - پس از ۱۵ آوریل ۱۹۵۹ - نسخه اصلی این کنوانسیون نزد

قانون الحاق دولت شاهنشاهی ایران بکنوانسیون گمرکی حمل و نقل بین المللی کالا در جاده‌ها

دبیر کل سازمان ملل متحد سپرده خواهد شد - دبیر کل سازمان ملل نسخ گواهی شده این کنوانسیون را برای هر یک از کشورهای که در بندهای اول و دوم ماده ۳۹ ذکر گردیده - ارسال می‌دارد .

بنابراین مراتب امضاء کنندگان زیر که دارای اختیارات لازم میباشند این کنوانسیون را امضاء نمودند. این کنوانسیون بتاريخ پانزدهم ژانویه هزار و نهصد و پنجاه و نه در ژنو در یک نسخه بزبانهای انگلیسی و فرانسه منعقد گردید که هر دو متن متساویاً معتبر است .

### ضمیمه شماره ۱

مدل کارنه «تیر»

کارنه «تیر» بزبان فرانسه چاپ میشود

صفحه اول جلد

( خصوصیات سازمانهای بین المللی که مؤسسه صادر کننده وابسته به آنها می باشد ) .

کارنه «تیر»

۱- شماره .

۲- معتبر تا آخر .

۳- صادره توسط ( نام مؤسسه صادر کننده )

۴- دارنده ( نام و آدرس )

۵- کشور مبدأ

۶- کشور یا کشورهای مقصد .

۷- شماره ثبت وسیله نقلیه .

۸- گواهی قبولی وسیله نقلیه (محفظه) تانکر (۱) .

۹- شماره :

۱۰- وزن کل ناخالص کالا (طبق مانیفست) . تاریخ :

۱۱- ارزش کل کالا (طبق مانیفست) .

(باید بپول رایج کشور مبدأ یا پولی که توسط مقامات صلاحیتدار آن کشور تعیین شده است باشد) .

۱۲- امضاء مقام مجاز مؤسسه صادرکننده و مهر آن مؤسسه .

۱۳- امضاء دبیر سازمان بین المللی .

صفحه دوم جلد

اینجانب امضاءکننده زیر .

از طرف (۱) .

(نام و آدرس دارنده)

الف - اعلام میدارد که کالاهای مشخصه در مانیفست پیوست در وسیله نقلیه (محفظه) .

(۱) تانکر - برای مقصدی که در پشت صفحه مشخص گردیده بارگیری

شده است .

ب - تعهد میکند که با توجه بکیفر مقرر در قوانین جاری کشورهایی که کالا

از آنها عبور و یا در آنها حمل می شود - طبق این کارنه کالا را کالا و با مهرهای

دست نخورده در صورتیکه مهرهایی بآن زده شده باشد بگمرکخانه های مسیر و

مقصد ارائه نموده و محدودیت زمانی و خط سیر مقرر را رعایت نماید .

---

(۱) - قسمتهائی را که مربوط نمیشود خط بزنید .

قانون الحاق دولت شاهنشاهی ایران بکنوانسیون گمرکی حمل و نقل بین المللی کالا درجاده‌ها

ج - تعهد می‌نماید که قوانین و مقررات گمرکی کشورهای را که کالا از طریق آنها عبور نموده و بیادر آنها حمل می‌گردد رعایت نماید .

امضاء دارنده یا نماینده او در (نام محل) بتاريخ ۱۹

۱- سند شماره (۱)

قسمت (۱)

۲- کارنه «تیر» شماره

۴- کشور مبدأ کالاهای شماره

۳- مانیفست کالاها

۵- کشور مقصد کالاهای شماره

شماره ردیف	شماره بسته‌ها	علامات و	تعداد	نوع	شرح کالا	وزن ناخالص	وزن خالص	
							حجم-تعداد	ارزش
۶	۸	۷	۹	۱۰	۱۱	۱۲	۱۳	۱۴

۱۵- این مانیفست کالا شامل بسته است که اولین آنها بگمرکخانه (نام محل و کشور)

بتمام حروف نوشته شود

بتمام حروف نوشته شود

دومی بگمرکخانه (نام محل و کشور) و بقیه

بتمام حروف نوشته شود

بگمرکخانه ارسال میگردد .

(نام محل و کشور) .

- ۱۶ - من اعلام میدارم که مشخصات فوق صحیح و کامل است .
- ۱۷ - در (نام محل) بتاریخ
- ۱۸ - امضاء دارنده یا نماینده او .
- ۱۹ - امضاء متصدی و مهر گمر کخانه ای که کالا در آن بازرسی میشود .  
(گمر کخانه خروجی)
- ۲۰ - توضیح : در آخرین گمر کخانه .  
خروجی امضاء متصدی و مهر  
گمر کخانه باید در پائین مانیفست  
کلیه اسنادی که میبایست  
برای ادامه عملیات حمل و نقل استفاده شود درج گردد .

۲۱ - سند شماره ۱ (قسمت ۲)
۲۲ - کارنه «تیر» شماره معتبر تا آخر
۲۳ - صادره توسط (نام مؤسسه صادر کننده)
۲۴ - به (نام دارنده)
۲۵ - که محل کار آن در (آدرس دارنده) است
۲۶ - گمر کخانه های خروجی ۱ - ۲ - ۳
۲۷ - گمر کخانه های سر راه
۲۸ - گمر کخانه های مقصد ۱ - ۲ - ۳
(طبق مانیفست)
۲۹ - شماره ثبت وسیله نقلیه
۳۰ - گواهی قبولی وسیله نقلیه محفظه (۱) شماره تاریخ

(۱) - قسمتهائی را که مربوط نمیشود خط بزنید .

- ۳۱ - گواهی برای کالاها تیکه تحت  
بازرسی گمرکخانه مبدأ و گمرکخانه ورودی  
سرراه قرار میگیرند .
- ۳۲ - این سند در گمرکخانه  
ثبت شده است . (نام محل)
- ۳۳ - تحت شماره
- ۳۴ - مهلت زمانی مقرر برای مسافرت
- ۳۵ - گمرکخانه ای که باید بار در آن  
ارائه گردد
- ۳۶ - خط سیر تعیین شده توسط گمرک
- ۳۷ - مهرها و علامات مشخصه
- ۳۸ - مهرها و علامات مشخصه تصدیق شده
- ۳۹ - متفرقه ( برای تشریح کالا ها در  
صورت لزوم)
- ۴۰ - امضاء متصدی و مهر گمرکخانه
- ۴۱ - توضیح : گمرکخانه خروجی یا  
گمرکخانه ورودی سرراه باید مشخصات داده  
شده در این گواهی را در سند بعدی با شماره  
زوج تکرار نماید .



۴۲ - این سند باید جداگرا دیده و بنا بر موردی که پیش میآید توسط گمرکخانه (۱)

خروجی یا گمرکخانه ورودی سرراه نگهداری شود :

۱ - ته قبض شماره ۱

۲ - مربوط به کارنه «تیر» شماره

۳ - در تاریخ توسط گمرک بازرسی شده .

۴ - تحت شماره

۵ - توسط گمرکخانه . (نام محل)

۶ - مهرها یا علامت مشخصه .

۷ - مهرها و علامات مشخصه تصدیق شده .

۸ - گمرکخانه ای که کار حمل و نقل در آن ارائه میگردد .

۹ - در تاریخ .....

(نام محل)

۱۰ - امضاء متصدی و مهر گمرکخانه .

تعهدی که باید توسط شخص ارائه کننده بار در صورت درخواست مقامات

گمرکی داده شود .

اینجانب امضاء کننده زیر :

تعهد مینماید که در طی حمل و نقل تحت این کارنه - رعایت قوانین و مقررات

مربوطه را بنماید و مخصوصاً محدودیت زمانی و خط سیر را رعایت نموده و

(۱) - قسمتهائی را که مربوط نمیشود خط بزنید .

کالاها را بطور کامل بامهرهای گمر کی دست نخورده بگمر کخانه  
ارائه دهد .

در ..... بتاریخ ..... ۱۹

(نام محل)

امضاء

### سند شماره ۲

(قسمت ۱)

۴- کشور مبدأ کالاهای شماره

۲- کارنه تیر شماره

۵- کشور مقصد کالاهای شماره

۳- مانیفست کالا

شماره علامات و تعداد نوع شرح کالا وزن وزن خالص و حجم ، ارزش

ناخالص تعداد و غیره

ردیف شماره بسته‌ها بسته‌ها

۶ ۷ ۸ ۹ ۱۰ ۱۱ ۱۲ ۱۳ ۱۴

۱۵ - این مانیفست کلاً شامل ..... بسته است که اولین آنها

(کامل)

(تعداد کامل)

دومی

بگمر کخانه

(کامل)

(محل و کشور)

و بقیه بگمر کخانه

بگمر کخانه

(محل و کشور)

(محل و کشور)

ارسال میگردد .

۱۶ - من اعلام میدارم که مشخصات فوق صحیح و کامل است .

۱۷ - در .....  
بتاریخ

(نام محل و کشور)

۱۸ - امضاء دارنده یا نماینده او .

۱۹ - امضا متصدی و مهر گمرکخانه‌ای که در آنجا کالا تحت بازرسی قرار

میگیرد . (گمرکخانه مبدأ)

۲۰ - توضیح: در آخرین گمرکخانه خروجی امضاء متصدی و مهر گمرکخانه

باید در پائین مانیفست در کلیه اسنادی که باید برای ادامه عملیات حمل و نقل استفاده

شود درج گردد .

۲۱ - سند شماره ۲ (قسمت ۲)

۲۲ - مربوط به کارنه تیر شماره .....  
معتبر تا آخر .....

(نام مؤسسه صادر کننده)

۲۳ - صادره توسط .....

۲۴ - به ..... (نام دارنده)

۲۵ - که محل کار آن در ..... (آدرس دارنده) میباشد

۲۶ - گمرکخانه‌های مبدأ ۱- ۲- ۳-

۲۷ - گمرکخانه‌های سر راه .....

۲۸ - گمرکخانه‌های مقصد ۱- ۲- -

(طبق مانیفست)

۲۹ - شماره ثبت وسیله نقلیه

۳۰ - گواهی قبولی وسیله نقلیه محفظه (۱) شماره .....  
بتاریخ .....

(۱) - قسمتهائی که مربوط نمیشود خط بزنید .

۳۱- گواهی برای کالاهائی که در گمرک‌خانه خروجی یا گمرک‌خانه ورودی سرراه تحت بازرسی گمرکی قرار گرفته‌اند .

۳۲- این سند در گمرک‌خانه ..... ثبت شده است .

۳۳- تحت شماره .....

۳۴- محدودیت زمانی مقرر برای مسافرت .....

۳۵- گمرک‌خانه‌ایکه بار باید در آن ارائه شود .

۳۶- خط سیر تعیین شده توسط گمرک‌خانه .....

۳۷- مهرها یا اطلاعات مشخصه .....

۳۸- مهرها یا علامات مشخصه تصدیق شده .....

۳۹- متفرقه (برای تشریح کالا در صورت لزوم) .....

۴۰- امضای متصدی و مهر گمرک‌خانه .....

۴۱- توضیح :

این گواهی باید توسط گمرک‌خانه‌ایکه سند قبلی را کامل کرده با شماره فرد

پر شود (۱) .

۴۲- گواهی ترخیص توسط گمرک‌خانه خروجی سر راه یا گمرک‌خانه مقصد .

۴۳- (۱) وسیله نقلیه / محفظه که در بالا مشخص گردیده بطور صحیح و سالم

ارائه شده است .

مهرها و علامات مشخصه دست نخورده بوده و گواهی شدند .

---

(۱) - قسمتهائی که مربوط نمیشود خط بزنید .

۴۴ - (۱) وسیله نقلیه / محفظه براه خود بطرف گمرکخانه

ادامه داده است .

۴۵ - (۱) اطمینان حاصل شد که وسیله نقلیه / محفظه محتوی بسته‌هائی

است که مطابق مانیفست فوق باین گمرک خانه تسلیم گردیده است .

۴۶ - شرایط یا خلاف‌های تأیید شده :

۴۷ - تعهدات (طبق شرایط فوق)

تحت شماره ..... انجام گرفته است .

۴۸ - در ..... بتاريخ .....

نام محل

۴۹ - اهداء متصدی و مهر گمرکخانه .....

۵۰ - این سند باید توسط گمرکخانه خروجی سرراه یا گمرکخانه مقصد

جدا شود و پس از تکمیل بگمرکخانه (آن کشوری که) در آنجا کالا تحت بازرسی

گمرکی قرار گرفته است ارسال گردد .

۱ - ته قبض شماره / ۲

۲ - مربوط به کارنه «تیر» شماره

۳ - ورود در تاریخ

گواهی شد .

۴ - تحت شماره

۵ - توسط گمرکخانه در

۶ - مهرها یا علامات مشخصه دست نخورده

۷ - بدون قید و شرط

تصفیه شد .

۸ - شرایط یا نوع خلافهای تأیید شده

۹ - در

بتاریخ

(نام محل)

۱۰ - امضاء متصدی و مهر گمرکخانه :

صفحه ۳ جلد

مقررات استفاده از کارنه «تیر»

۱ - کارنه «تیر» یا در کشوری که دارنده مقیم آن بوده یا محل کارش در

آنها واقع شده است صادر می‌گردد .

۲ - کارنه «تیر» بزبان فرانسه چاپ می‌شود . معه‌ذا ممکن است صفحات

اضافی شامل ترجمه متن کارنه بزبان کشور صادر کننده در آن درج گردد .

۳ - مانیفست بزبان کشور مبدأ تکمیل می‌گردد . مقامات گمرکی سایر

کشورهائی که با کارنه «تیر» سروکار دارند حق دارند ترجمه کارنه بزبان خود را

مطالبه نمایند .

بمنظور جلوگیری از تأخیری که ممکن است در تعقیب این موضوع بوجود آید بحمل‌کنندگان توصیه می‌شود که ترجمه‌های لازم را در اختیار راننده وسیله نقلیه بگذارند.

۴ - الف - مخصوصاً توصیه می‌شود که مانیفست طوری بوسیله ماشین تحریر پر شود و تکثیر گردد که کلیه فرمهای آن کاملاً خوانا باشد.

۴ - ب - در صورتی که در مانیفست کالا جای کافی برای وارد کردن کلیه اقلامی که حمل می‌گردد نباشد صفحات جداگانه‌ای از همان مدل مانیفست ممکن است بآن علاوه گردد ولی کلیه نسخ مانیفست‌ها باید شامل نکات زیر باشد:  
۱ - باوراق اضافی اشاره شود.

۲ - صورت ریز تعداد و نوع بسته‌ها و حجم کالاهای مندرج در اوراق اضافی.

۳ - ارزش کل و وزن ناخالص کالاهائی که در اوراق مزبور آماده‌اند.

۴ - ج - در موردی که مقامات گمرکی لازم بدانند که صورت بسته بندی تصاویر و طرحها و غیره جهت معرفی دقیق کالاها به کارنه «تیر» منضم کردند این نوع ضمائم مهر مقامات گمرکی را دربر خواهد داشت.

يك نسخه از این اسناد پشت صفحه ۲ جلد کارنه «تیر» پیوست می‌گردد و کلیه نسخ مانیفست شامل يك لیست از این اسناد خواهد شد.

۵ - وزن و حجم و سایر اندازه‌ها به واحدهای سیستم متریک بیان خواهد شد و ارزشها نیز بواحد پولی کشور مبدأ یا پولی که مقامات صلاحیتدار آن کشور مقرر می‌نماید خواهد بود.

۶ - هیچگونه تراشیدگی یا دوباره نویسی در کارنه «تیر» مجاز نمی‌باشد.

هر نوع تصحیح باید باین طریق انجام گیرد که روی مشخصات نادرست خط کشیده شده و در صورت لزوم مشخصات صحیح بمتن اضافه شوند .

کلیه تصحیحات توسط شخصی که آنرا انجام می‌دهد گواهی و بوسیله مقامات گمرکی مهر خواهد شد .

۷ - صفحه دوم جلد کارنه «تیر» و کلیه نسخ مانیفست توسط دارنده کارنه یا نماینده او تاریخ‌گذاری و امضاء خواهد شد . در صورتیکه مقامات گمرکی لازم بدانند شخصی که بار را بگمرکخانه تحویل می‌دهد تعهد نامه مندرج در پشت اسناد که با شماره‌های فرد مشخص شده امضاء خواهد کرد .

۸ - حمل و نقل کالاهای سنگین و حجیم تحت يك کارنه «تیر» نباید از بیش از يك گمرکخانه خروجی یا بیش از يك گمرکخانه مقصد عبور نماید . سایر حمل و نقلهائی که تحت يك کارنه «تیر» صورت می‌گیرد می‌تواند از گمرکخانه‌های متعدد خروجی و مقصد عبور نماید در صورتیکه روش خاصی تعیین نشده باشد .

**الف -** گمرکخانه‌های خروجی باید در همان کشور قرار داشته باشد .

**ب -** گمرکخانه‌های مقصد نباید در بیش از دو کشور قرار داشته باشد .

**ج -** تعداد کل گمرکخانه‌های خروجی و مقصد نباید از ۴ تجاوز کند .

در صورتیکه حمل کالا فقط از طریق يك گمرکخانه خروجی و يك گمرکخانه مقصد صورت گیرد کارنه باید حداقل شامل دو فرم برای کشور مبدأ و دو فرم برای کشور مقصد و دو فرم برای هر کشوری که از آن عبور میشود باشد . برای هر محل اضافی جهت بارگیری یا تخلیه دو فرم دیگر لازم است بعلاوه در صورتیکه محل‌های تخلیه کالا در دو کشور مختلف قرار داشته باشد دو فرم دیگر مورد نیاز است .



۹ - در صورتی که کالا از چندین گمرکخانه خروجی یا مقصد عبور نماید مشخصات کالا باید در هر گمرکخانه‌ای که تحت بازرسی گمرکی قرار می‌گیرد بطور واضح و جداگانه در مانیفست مشخص گردد.

۱۰ - براننده وسیله نقلیه توصیه می‌شود که متوجه باشد در گمرکخانه خروجی و گمرکخانه سر راه و گمرکخانه مقصد يك سند از کارنه «تیر» جدا گردد اسنادی که دارای شماره‌های فرد میباشد برای بازرسی گمرکی کالا و اسنادی که شماره‌های زوج دارد جهت تصفیه آن‌ها تعیین شده‌اند.

۱۱ - در مورد شکسته شدن مهر گمرک یا از بین رفتن کالا یا خسارت دیدن اتفاقی آن در راه حمل‌کننده باید مراقبت کند که هرچه زودتر يك صورت‌مجلس تأیید شده توسط مقامات کشوری که وسیله نقلیه در آن قرار دارد تنظیم گردد. حمل‌کننده باید در صورتیکه در آن نزدیکی گمرکخانه‌ای وجود داشته باشد با مقامات مربوطه و در صورت عدم دسترسی بگمرکخانه با هر نوع مقام صلاحیتدار تماس بگیرد. حمل‌کنندگان همچنین باید برای این منظور نسخی از فرم صورت‌مجلس را طبق مفاد ضمیمه ۲ کنوانسیون «تیر» همراه داشته باشند. این فرمها باید بزبان فرانسه بزبان ملی هر کشوری که از آن عبور میشود چاپ شود.

۱۲ - در صورت وقوع حادثه‌ای که ایجاب میکند بار بوسیله نقلیه دیگر یا تانکر (محفظه) دیگری منتقل گردد این کار فقط میتواند در حضور یکی از مقامات مذکور در بند قبل صورت‌پذیرد. مقام مزبور صورت‌مجلس تهیه کرده و در آن

صحت انجام کار را گواهی میکند. در صورتیکه در کارنه «تیر» عبارت «کالای سنگین یا حجیم» ذکر نشده باشد باید وسیله نقلیه یا تانکر (محفظه) جانشین شده تأیید و مهر شود و مهر بکار رفته در صورت مجلس تشریح گردد. با اینحال در صورتیکه وسیله نقلیه یا تانکر (محفظه) قابل قبول موجود نباشد انتقال کالا بوسیله نقلیه یا تانکر (محفظه) غیر قابل قبول در صورتی مجاز خواهد بود که این وسیله ایمنی کافی داشته باشد. در اینصورت مقامات گمرکی کشور های بعدی نظر خواهند داد که آیا آنها هم میتوانند ادامه حمل و نقل تحت کارنه «تیر» را با آن وسیله نقلیه مجاز نمایند یا نه.

۱۳- در مورد احتمال خطر قریب الوقوع که ضرورت تخلیه فوری تمام بار یا قسمتی از آنرا ایجاد میکند. راننده میتواند بدون تقاضا از مقامات مذکور در بند ۱۱ و انتظار مداخله آنان رأساً اقدام نماید. او باید بعداً دلیل کافی مبنی بر اجبار وی در انجام چنین اقدامی بخاطر حفظ وسیله نقلیه یا تانکر (محفظه) یا بار ارائه نماید. راننده باید بعد از انجام اقدامات احتیاطی فوری کلیه آنها را در صفحه ۴ جلد کارنه «تیر» ضبط نموده و مقامات مذکور در بند ۱۱ را بمنظور روشن کردن موضوع معاینه بار- وسیله نقلیه یا تانکر (محفظه) مهر شده و تنظیم يك صورت مجلس گواهی شده مطلع نماید.

۱۴- در کلیه موارد پیش‌بینی شده در بندهای ۱۱-۱۲-۱۳- مقامات مربوطه باید صورت مجلس گواهی شده را در صفحه ۴ جلد کارنه «تیر» ذکر نمایند. صورت مجلس گواهی شده باید به کارنه «تیر» پیوست شده و تا گمرکخانه مقصد همراه بار باشد.

## صفحه چهار جلد

# اتفاقات و تصادفات بین راه

### ضمیمه ۲

صورت‌مجلس های رؤیت در اوراق نمونه چاپی بزبان کشور وقوع رویدادها و بزبان فرانسه تنظیم خواهد شد .

۱- حمل و نقل بین المللی کالا بوسیله وسائط نقلیه زمینی تحت

کارنه «تیر» .

۲- صورت مجلس رؤیت .

۳- تنظیم شده در اجرای بندهای ۱۱ تا ۱۴ مقررات مربوط به استفاده از

کارنه «تیر» .

۴- امضاء کنندگان ذیل (۱)

۵- گواهی مینماید که در تاریخ ..... در محل ..... ساعت .....

۶- در سرزمین کشور ..... در محلی بنام .....

۷- وسیله نقلیه زمینی بشماره ثبت .....

۸- دارای شماره راهنمایی .....

۹- حامل کالا با کارنه «تیر» .....

۱۰- صادره بتاریخ ..... بشماره .....

۱۱- توسط (۲) .....

۱۲- مشاهدات مشروحه ذیل بعمل آمد

۱- نام و درجه مأمورین و مقامات متبوعه آنها .

۲- نام و آدرس اتحادیه صادرکننده .

- ۱۳ - مهر و موم‌های مشروطه ذیل که توسط دفتر گمرکی مبدأ .....  
و دفتر گمرکی ..... انجام شده بود .
- ۱۴ - شکسته شده است / کسر دارد (۱) .
- ۱۵ - قسمت بار وسیله نقلیه / تانکر (محفظه) دست خورده بود .
- ۱۶ - هیچ کالائی کم نشده (۱) .
- ۱۷ - کالاهای زیر ( بترتیب شماره مانیفست کارنه «تیر» گمشده / معدوم  
شده (۱) .
- ۱۸

علامات و شماره‌های بسته‌ها	تعداد و نوع بسته‌ها	شرح کالاها	ملاحظات (مشخصات مقادیر گمشده را بنویسید)

۱۹ - حمل کننده توضیحات زیر را داد (علت شکسته شدن مهرها یا گمشدن

۱ - قسمتی که مربوط نمیشود خط بزنید .

کالا، اقدامات انجام شده برای حفظ کالا و غیره) .....

۳۰- ما. امضاء کنندگان زیر گواهی میکنیم که

۳۱- اقدامات زیر صورت پذیرفت (زدن مهرهای جدید، انتقال بار- و غیره)

۳۲- تعداد و مشخصات مهرهای جدید .

۳۳- مشخصات وسیله نقلیه تانکر (محفظه) - (۱) که بار بآن منتقل شده است.

۳۴- وسیله نقلیه تانکر (محفظه) نامبرده (۱)

۳۵- دارای گواهی قبولی شماره ..... میباشد (۱)

۳۶- دارای گواهی قبولی نیست (۱)

۳۷- امضاء و مهر متصدیانی که این صورت مجلس را تنظیم کردند .

۳۸- مهر گمرکخانه مرزی خروجی کشوری که این صورت مجلس در آن

تنظیم شد .

۱- قسمت‌هایی را که مربوط نمیشود خط بزنید .

### ضمیمه شماره ۳/

آئین‌نامه مربوط بوضع فنی وسائط نقلیه‌ایکه ممکن است برای حمل و نقل بین‌المللی کالا تحت مهر گمرکی مورد قبول واقع گردد

#### ماده ۱ - کلیات

۱ - برای حمل و نقل بین‌المللی کالا با وسیله نقلیه زمینی تحت مهر گمرکی فقط وسائط نقلیه‌ایکه بامشخصات زیر ساخته و مجهز شده باشد پذیرفته خواهد شد.

**الف -** این وسائط نقلیه باید طوری باشد که بتوان آنها را به آسانی با مهرهای گمرکی مجهور نمود .

**ب -** این وسائط نقلیه باید طوری باشد که نتوان کالاهائی را از بخش مهر شده آنها بدون صدمه آشکار بآن بخش یا بدون شکستن مهر بیرون آورد و یا در آن جاداد .

**ج -** این وسائط نقلیه نباید دارای فضاهای مخفی باشند که بتوان کالاهائی را در آنها پنهان کرد .

۲ - این وسائط نقلیه باید طوری ساخته شده باشد که کلیه فضاهای آنها را که بصورت قسمت بندی و مخزن یا جاسازی می‌باشد و میتوان کالاهائی را در آنها جاداد بتوان با آسانی مورد بازرسی گمرکی قرارداد .

۳ - در صورتیکه در داخل این وسائط نقلیه فضاهای خالی در میان دیوارها کف و سقف بوجود آمده باشد سطح داخلی باید بطور محکم و ثابت و کامل و مداوم ساخته شود بطوریکه نتوان آنرا بدون باقی گذاشتن اثرات آشکار از سایر قسمتها جدا کرد .

## ماده ۲- ساختمان قسمت بار

۱- دیوارها - کف و سقف قسمت بار باید از صفحات فلزی - تخته‌های فلزی با صفحات دیگر با مقاومت کافی و ضخامت مناسب طوری جوش - پرچ - دوخته یا متصل شوند که شکافی که بتوان از طریق آن بمحتویات دست یافت بوجود نیاید .

قسمتهای مختلف باید بیکدیگر متصل شده و طوری قرار گیرند که نتوان آنها را بدون برجا گذاشتن اثرات واضح یا صدمه زدن بمهرگمرک حرکت داد یا برداشت .

۲- در مواردیکه قطعات بوسیله میخ پرچ مونتاژ می‌شوند - پرچها ممکن است در داخل یا در خارج قرار بگیرند . پرچهایی که قطعات داخلی دیوارها کف و سقف را بهم متصل می‌کنند باید از میان قطعاتی که بهم اتصال می‌دهند بگذرند . در مواردیکه مونتاژ بطریق دیگری غیر از پرچ صورت می‌گیرد پرچها یاسایر وسایل اتصال که قطعات اصلی دیوارها کف و سقف را نگه میدارند باید در خارج قرار داده شوند سپس بداخل فرو شوند و خوب پیچ یا پرچ یا جوش شوند . در صورتیکه سایر پیچها با وسایل اتصال در داخل قرار بگیرند باید مهره بطرز رضایتبخشی در خارج جوش شده و با مواد غیر شفاف پوشانده نشود .

صفحات فلزی یا تخته‌های فلزی را نیز می‌توان باخم کردن یا تا کردن لبه های آنها بطرف داخل وسیله نقلیه بیکدیگر متصل کرد . این لبه‌ها ممکنست :  
یا بوسیله پرچ - پیچ یاسایر وسایل اتصال که از میان آنها و همچنین از میان

وسایلی (در صورت وجود) که آنها را بهم وصل میکنند بهم متصل شوند و یا - بوسیله باریکه‌های فلزی که تحت فشار همراه با وسایل اتصال بشکل گیره خم شده‌اند بطور مداوم بهم می‌پیوندند . (تصویر شماره ۶ ضمیمه صفحه بعد)

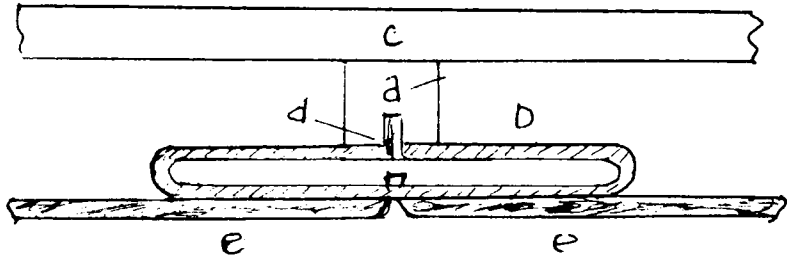

۳- درکل

b - سله فلزی خم شده شکل چنگ

c - پریش داخلی از جنه نراد

d - سه

e - سله خارجی اضعفه فلزی

۳- روزنه - برای تهویه هوامجاز خواهد بود مشروط بر آنکه بلندترین بعد آن از ۴۰۰ میلیمتر زیادتر نشود. در صورتیکه روزنه دسترسی مستقیم بداخل قسمت بار را ممکن سازد باید آنرا باتور فلزی یا پرده‌های مشبک فلزی (حداکثر



بعد روزه‌ها - ۳ میلیمتر در هر دو مورد) که باندره جوشکاری شده (یا حداکثر بعد سوراخ - ۱۰ میلیمتر) محافظت میشود پوشانیده - در صورتیکه روزه نامبرده دسترسی مستقیم بداخل قسمت بار را (مثلا بوسیله مجرای زانوئی یا چند خم) ممکن نسازد باید آنرا با همان وسایل محافظت مجهز نمود ولی ابعاد روزه‌ها ممکن است بترتیب به ۱۰۰ میلیمتر و ۲۰ میلیمتر ( بجای ۳ میلیمتر و ۱۰ میلیمتر) افزایش یابد. این وسائل رانیتوان بدون جا گذاشتن اثرات آشکار از خارج برداشت تورفازی از سیمی با حداقل یک میلیمتر قطر باید طوری ساخته شود که نزدیک نمودن سیم‌ها بیکدیگر ممکن نباشد و سوراخهارانتوان بدون باقی گذاشتن اثرات آشکار گشاد نمود.

۴ - تعبیه دریچه‌های کوچک مجاز است مشروط بر آنکه شامل یک شیشه ثابت و توری فلزی باشد که توان آنرا از خارج برداشت. قطر سوراخهای توری نباید از ۱۰ میلیمتر تجاوز کند.

۵ - سوراخهایی که برای مقاصد فنی از قبیل گریس کاری - نگهداری و پر کردن جعبه‌ماسه در کف تعبیه میگردد فقط در صورتی مجاز است که آنها را با یک روکش مناسب پوشانید که با جفت کردن آن قسمت بار از خارج غیر قابل دسترسی باشد.

### ماده ۳ - وسایل مسدود کردن

۱ - درها و سایر وسایل مسدود کردن و وسایط نقلیه بایک وسیله‌ای که مهر کردن گمرک را ساده و عملی نماید مجهز میگردد. این وسیله یا به بدنه درها در جاهای فلزی جوش میشود یا بوسیله حداقل دو پیچ که از طرف داخل بمهره هاپرچ یا جوش میگردد محکم خواهد شد.

قانون الحاق دولت شاهنشاهی ایران بکنوانسیون گمرکی حمل و نقل بین المللی کالا در جاده ها

۲- لولاها باید طوری ساخته و نصب شود که درها و سایر وسایل مسدود کردن را نتوان در حالت بسته از میخ لولا بیرون کشید. پیچها - میخ - لولا و سایر اتصالات باید - بقسمتهای خارجی لولا جوش شود.

در مواردیکه درها و سایر مسدود کردن دارای يك وسیله قفل کردن غیر قابل دسترسی از خارج باشد بطوریکه بتواند از خارج شدن دراز میخ لولا جلو گیری کند احتیاجی بلوا از مافوق نخواهد بود.

۳- درها باید طوری ساخته شود که بطور کامل بسته شده و کلیه درز و شکافها پوشانیده شود.

۴- وسیله نقلیه باید برای حفظ مهر گمرک بایک وسیله مطمئن مجهز شود و یا طوری ساخته شود که مهر گمرک خانه بطور کافی محافظت گردد.

### ماده ۴- وسیله نقلیه مخصوص

۱- شرایط فوق الذکر شامل وسایل نقلیه عایق دار - یخچال دار و یاسردکن و مخزن دار و وسایل نقلیه مخصوص حمل مبل و اثاثه میگردد که ضمن عدم منافات با شرایط فنی اینگونه وسایل نقلیه باموارد استفاده از آنها مطابقت داشته باشد.

۲- درهای مخزن - شیرو سوراخهای آدم رو تانکر (محفظه) باید طوری ساخته شود که کار مهر کردن گمرک را ساده و عملی نماید.

### ماده ۵- وسایل نقلیه بار و کش محافظ

۱- در موارد مقتضی - مفاد ماده ۲ تا ۴ در مورد وسایل نقلیه بار و کش محافظ نیز صدق میکند. معذک وسایل مسدود کردن و محافظت روزنه های تهویه هوا مذکور در ماده ۲ بند ۳ ممکن است شامل يك صفحه فلزی مشبك از خارج (با حد

اکثر بعد شبکه ۱۰ میلیمتری ) و نرده فلزی یا سایر تور های بسیار محکم از داخل گردد .

باجد اکثر بعد شبکه ۳ میلیمتر که تارهای آنها باید طوری باشد که نتوان بدون باقی گذاشتن اثر آشکار آنها را بهم فشرد) پرده توری باید طوری باروکش محکم شده باشد که نتوان آنها را بدون باقی گذاردن اثر آشکار تغییر داد . بعلاوه وسایط نقلیه باروکش محافظ باشرا یطزیر مطابقت خواهد داشت .

۲- روکش باید یا از برنت محکم یا از پارچه پوشیده از پلاستیک یا لاستیک غیر تیره و غیر قابل کشش و با مقاومت کافی باشد . روکش باید یکپارچه یا بصورت نوارهای یک تکه باشد . روکش باید دارای وضعی مناسب بوده و طوری درست شده باشد که اگر چنانچه وسیله مسدود کردن بسته است دسترسی بیار بدون باقی گذاردن اثرات آشکار غیر ممکن گردد .

۳- در صورتیکه روکش از چند تخته نواری درست شده باشد کناره‌های آنها باید در یکدیگر تا شده و با دو درز باحد اقل ۱۵ میلیمتر فاصله بهم دوخته شود .

این درزها باید مطابق شکل شماره ۱ که ضمیمه این آئین نامه است دوخته شود . معذک در مورد بعضی قسمت‌های روکش از قبیل رویه مگر در قسمت پشت و زوایائی که برای استحکام بیشتر ضخیم تر شده اند میسر نگردد که نوارها بطرق فوق متصل شود کافی است لبه بخش فوقانی را تا کرده و درزها را مطابق شکل شماره ۲ که ضمیمه این آئین نامه است دوخت . نخهائی که برای یکی از دو درز بکار می‌رود باید دارای رنگهای مختلف باشد . یکی از درزها باید فقط از طرف داخل قابل رؤیت باشد و رنگ نخ بکار رفته برای

آن درز بارنگ خود روکش فرق داشته باشد. کلیه درزها باید با چرخ دوخته شده باشد.

۴- در صورتیکه روکش از پارچه بارویه پلاستیکی بوده و از نوارهای مختلف تشکیل شده باشد نوارها نیز ممکن است مطابق شکل شماره ۳ منضم باین آئین نامه بیکدیگر وصل گردد.

لبه‌ها باید حداقل ۱۵ میلیمتر رویهم برگردد و همچنین باید در تمام عرض قسمت‌ها رویهم قرار گرفته بیکدیگر متصل شود. لبه روکش خارجی باید بایک بند پلاستیکی با حداقل ۷ میلیمتر بهناکه بهمان طریق متصل می‌گردد پوشیده شود. بند پلاستیکی و حداقل سه میلیمتر عرض از هر دو طرف بند مزبور باید بایک علامت متحدالشکل مهر شود. نوارها باید طوری بهم متصل گردد که بدون برجا گذاردن اثرات آشکار نتوان آنها را از هم جدا و دوباره متصل کرد.

۵- هرگونه اصلاح و تعمیر باید مطابق روشی که در شکل شماره ۴ منضم به این آئین نامه مشخص گردیده صورت گیرد. بدین معنی که لبه‌ها در یکدیگر ناسازگار شده و یا دو درز قابل رؤیت بفاصله ۱۵ میلیمتر بهم دوخته میشود، رنگ نخ قابل رؤیت از داخل باید بارنگ نخ قابل رؤیت از خارج و رنگ خود روکش متفاوت باشد. تمام درزها باید با چرخ دوخته شود. در مورد تعمیر و اصلاح روکش پارچه‌ای با رویه پلاستیکی هم میتوان طبق روش مشروح در بند ۴ فوق عمل نمود.

۶ - حلقه‌های استحکام باید طوری کار گذارده شود که نتوان آنها را از

قانون الحاق دولت شاعنشاهی ایران بکنوانسیون گمرکی حمل و نقل بین المللی کالا در جاده‌ها

خارج برداشت روزنه‌های چشمی در روکش باید با فلز یا چرم مستحکم شود .  
فاصله بین روزنه های چشمی نباید از ۲ متر تجاوز نماید .

۷- روکش باید طوری به بدنه‌ها ثابت شود که دسترسی به بار را کاملا غیر ممکن نماید .

روکش باید با حداقل سه میله باتخته طولی که در انتهای محل با روی تسمه‌ها یا روی دیواره‌های وسیله نقلیه قرار میگیرد نگهداری شود . در جایی که محل بار بیش از ۴ متر طول دارد باید حداقل یک تسمه اضافی هم بکار رود. تسمه‌ها باید طوری ثابت شوند که نتوان وضع آنها را از خارج تغییر داد .

۸- بمنظور استحکام بیشتر یکی از وسایل زیر باید بکار برده شود .

الف - طناب فولادی با حداقل ۳ میلیمتر قطر .

ب - باطناب کتفی یا همانند با حداقل ۸ میلیمتر قطر که در یک غلاف پلاستیکی شفاف غیر قابل کشش قرار گرفته و یا .

ج - میله‌های آهنی با حداقل ۸ میلیمتر قطر .

طنابهای فولادی بجز بایک غلاف پلاستیکی شفاف غیر قابل کشش با چیز دیگری نباید پوشیده شوند . میله های آهنی نباید با یک ماده غیر شفاف پوشیده شوند .

۹- هر طناب فولادی- کتفی یا همانند باید یک پارچه بوده و دارای یک قطعه فاز در دو انتها باشد . چفت هر قطعه فلز انتهای شامل یک پرچ خالی میباشد که سراسر طناب را طوری طی میکند که ورود ریسمان مهرگمرک را ممکن میسازد طناب باید در دو طرف پرچ خالی قابل رؤیت بماند طوری که بتوان اطمینان

قانون الحاق دولت شاهنشاهی ایران بکنوانسیون گمرکی حمل و نقل بین المللی کالا درجاده‌ها

حاصل نمود که طناب یکپارچه است ( بشکل شماره ۵ منضم باین آئین نگاه کنید).  
۱۰- هر میله آهنی استحکام که مورد استفاده قرار می گیرد باید یکپارچه بوده و دارای یک سوراخ در یک انتها برای وسیله مسدود کردن و در انتهای دیگر یک سرفازی باشد و طوری ساخته شود که چرخش میله را در محور خود غیر ممکن نماید .

۱۱- در موردیکه طناب یا کابل بکار میرود و دیواره های وسیله نقلیه باید حداقل ۳۵۰ میلیمتر ارتفاع داشته باشد و روکش باید تا عمق حداقل ۳۰۰ میلیمتر دیواره هارا بپوشاند .

۱۲- در دریچه‌هایی که برای بارگیری و تخلیه بار وسیله نقلیه بکار میرود و دولبه روکش باید دارای روی همگرد کافی باشد . بعلاوه باید دریچه‌ها بوسیله روپوشی که در بند ۳ این ماده تشریح گردیده حفاظت شود . وسایل استحکام یا باید از نوع وسایلی که در بند ۸ پیش بینی شده است باشد و یا از تسمه هائی با حداقل ۲۰ میلیمتر عرض و ۳ میلیمتر ضخامت ساخته شده از چرم یا پارچه بارویه لاستیکی غیر قابل کش ساخته شود. تسمه‌ها باید بداخل روکش پیوسته شده و باروزنه‌های چشمی برای برگرفتن طناب فولادی یا میله آهنی مذکور در بند ۸ مجهز گردد .

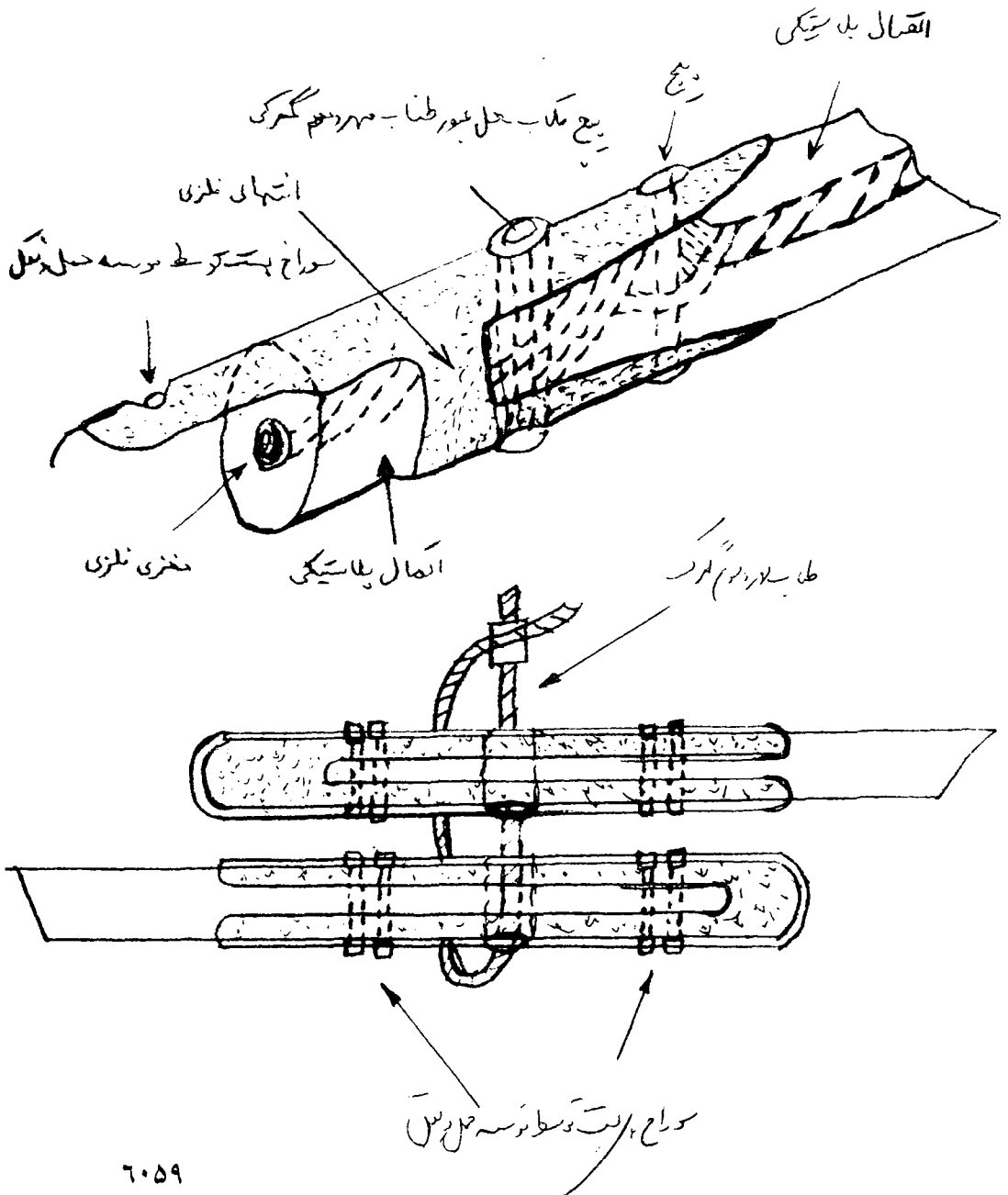

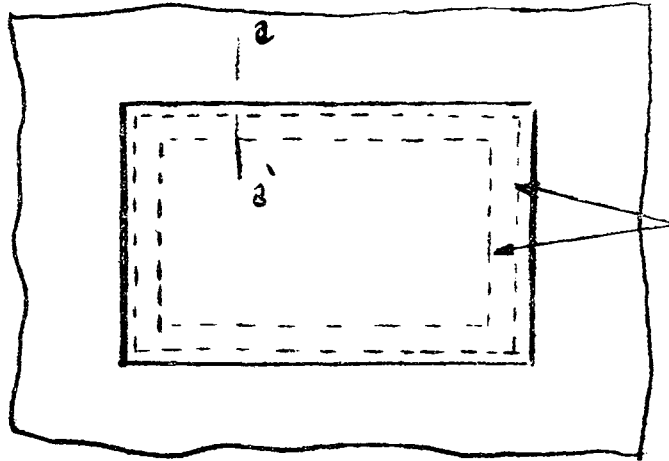

حمله دوری - مودی بیرون

نوع محمولی



ردی درونی

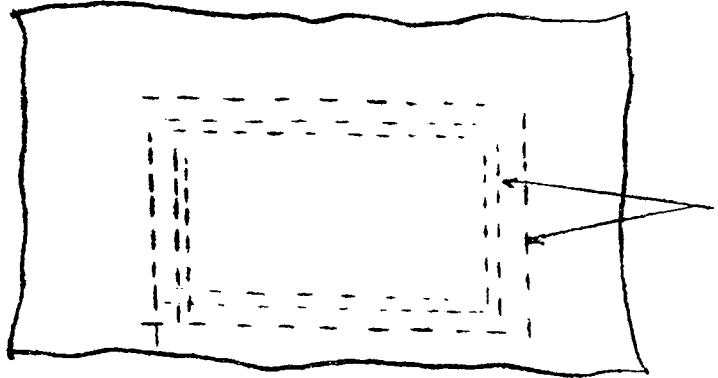

نخ معمولی

A - A'

تطع

۱

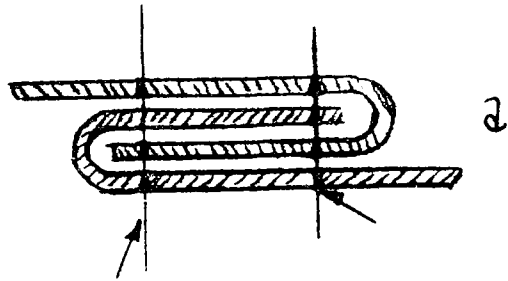

نخ از رنگ سفادت  
(قابل دیدن نقطه ازد داخل)

۳- سطح چادر

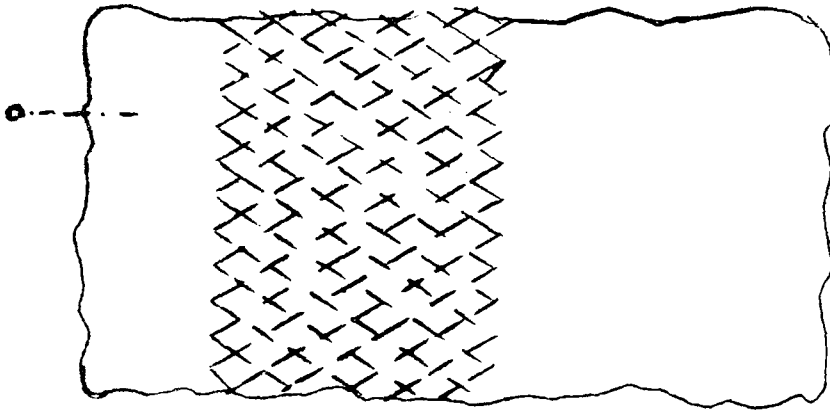

d

نمای خارجی

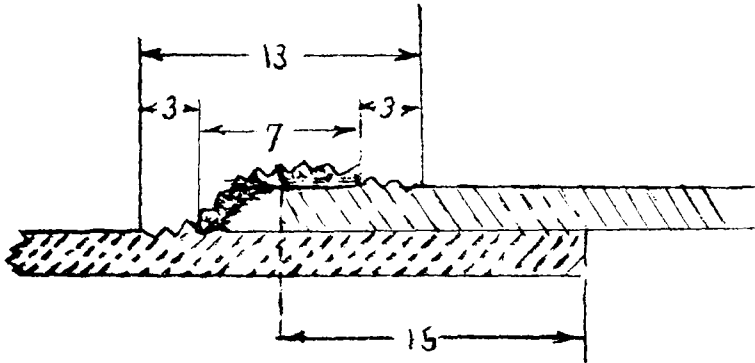

نواصل ید یلییری

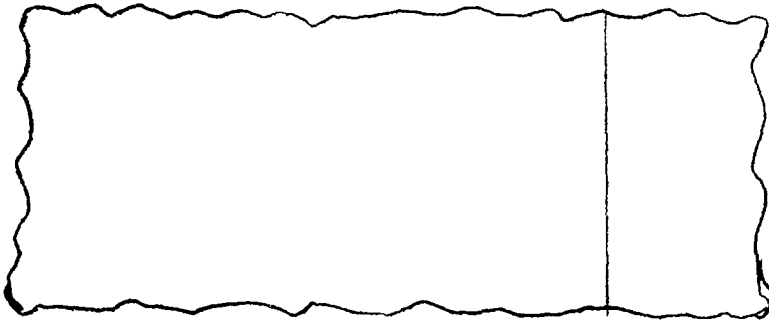

نمای داخلی

۲- مقطع جادر

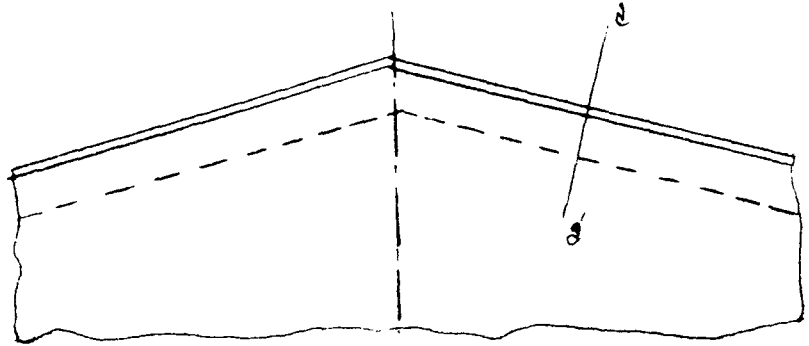

نمای خارجی سمت عقب در سه نمایه

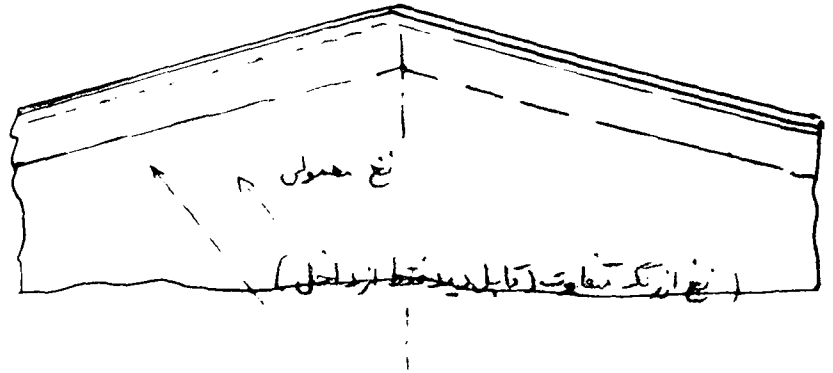

نمای داخلی

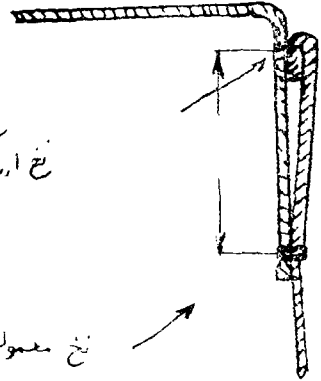

نخ ادرنگ متفاوت

نخ معمولی

تقطع  $A - A'$

درخت اتصال کتبت بالا

۱- مقطع چادر

نای خارجی

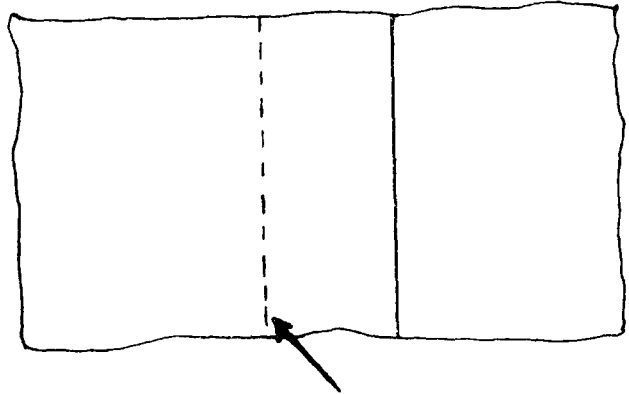

نمای داخلی

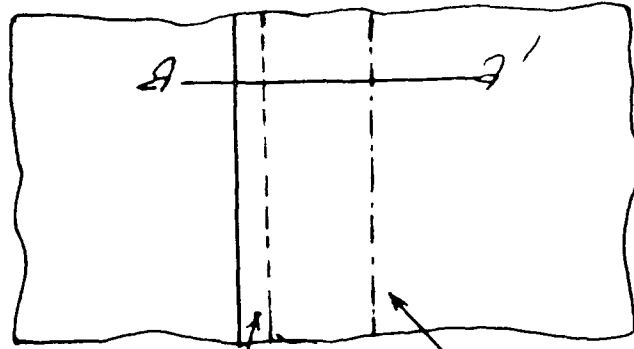

نخ معمولی

نخ از رنگ متفاوت  
قابل دیدن از داخل

قطع A - A'

دوخت و دوگذاستن و لوازمی

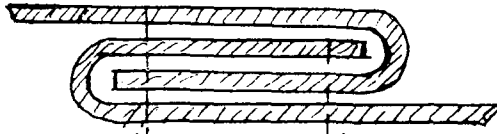

نخ معمولی

۱۵ الی ۲۰ میلیمتر حداقل

نخ از رنگ متفاوت  
قابل دیدن از داخل



## ضمیمه شماره ۴

روش قبول وسائط نقلیه که وضع آنها با شرایط فنی مشروح در مقررات ضمیمه شماره ۳/ مطابقت مینماید .

روش قبول وسائط نقلیه بشرح زیر خواهد بود :

**الف -** وسائط نقلیه توسط مقامات صلاحیتدار کشوری که صاحب یا حامل کننده در آن ساکن بوده و یا محل کارش در آنجا میباشد مورد قبول و پذیرش قرار خواهد گرفت .

**ب -** تاریخ و شماره تسلسل برگ قبولی وسیله نقلیه باید مشخص گردد .

**ج -** يك گواهی قبولی مطابق فرم استاندارد ضمیمه شماره ۵ برای وسائط نقلیه مورد قبول صادر خواهد شد . این گواهی بزبان کشور صادر کننده و بزبان فرانسه چاپ خواهد شد و بندهای مختلف آن شماره گذاری خواهد شد طوری که متن با سهولت بیشتری در زبانهای دیگر مفهوم گردد .

**د -** این گواهی در وسیله نقلیه نگهداری خواهد شد . در صورت لزوم عکس و طرح‌هایی که طبق دستور العمل اداره صادر کننده گرفته و ترسیم شده و بوسیله خود آن اداره تصدیق گردیده است باین گواهی پیوست میگردد .

**ه -** وسائط نقلیه باید هر دو سال یکبار جهت بازرسی و در صورت مقتضی تجدید گواهی قبولی در اختیار مقامات صلاحیتدار گذارده شود .

**و -** در صورتیکه مشخصات اساسی وسیله نقلیه عوض شود و یا صاحب یا حامل کننده تغییر یابند گواهی قبولی باطل میگردد .



## ضمیمه شماره ۵

### گواهی قبولی يك وسیله نقلیه

- ۱- گواهی شماره .....
- ۲- گواهی میشود که وسیله نقلیه ای که در زیر مشخص شده واجد شرایط لازم جهت ورود بحمل و نقل بین المللی تحت مهر گمرک میباشد .
- ۳- معتبر تا .....
- ۴- این گواهی باید هنگامی که وسیله نقلیه در کار حمل و نقل مورد استفاده قرار نمیگیرد یا صاحب وسیله یا حمل کننده تغییر میکند و یا مدت اعتبارش پایان میرسد و یا در صورتیکه در مشخصات اساسی وسیله نقلیه تغییری صورت گیرد با اداره صادر کننده مسترد گردد .
- ۵- نوع وسیله نقلیه .....
- ۶- نام و آدرس تجاری دارنده (صاحب وسیله یا حمل کننده) .....
- ۷- نام یا علامت تجاری سازنده .....
- ۸- شماره شناسی .....
- ۹- شماره موتور .....
- ۱۰- شماره ثبت راهنمایی .....
- ۱۱- سایر مشخصات .....
- ۱۲- ضمائم ..... (با ذکر تعداد) .....
- ۲۳- صادره از ..... (محل) در ..... تاریخ ..... ۱۹ .....
- ۱۴- امضاء و مهر اداره صادر کننده در .....
- ۱۵- توضیح- تصاویر باطرجهائی که طبق دستور العمل اداره صادر کننده گرفته

قانون الحاق دولت شاهنشاهی ایران بکنوانسیون گمرکی حمل و نقل بین المللی کالا در جاده‌ها

و کشیده شده است و بوسیله همان اداره تصدیق شده است باید باین گواهی پیوست شود .

### ضمیمه شماره ۶

مقررات مربوط بشرایط فنی تانکر (محفظه) هائیکه میتواند برای حمل و نقل بین المللی زمینی تحت مهر گمرکی مورد قبول واقع شود

### ماده ۱ - کلیات

۱ - برای حمل و نقل بین المللی بوسیله وسایط نقلیه زمینی فقط تانکرهائی (محفظه) مورد قبولند که در روی آنها تابلوئی نصب شده باشد که در آن وزن تانکر (محفظه) نام و آدرس صاحب آن ، مشخصات و شماره های تانکر بطریق ی نشان داده شود که :

الف - بتوان آنرا بطور ساده و عملی ممهور نمود .

ب - از بخشی که بوسیله گمرک ممهور شده است نتوان بدون باقی گذاشتن اثرات آشکار و یا شکستن مهر ، کالائی را خارج نمود و یا در آن جای داد .

ج - فاقد هر گونه مخفیگاه برای پنهان کردن کالا باشد .

۲ - تانکر (محفظه) باید طوری ساخته شود که بتوان قسمت های مختلف فضائی آن از جمله ظروف و جاسازی های جداگانه آنرا براحتی مورد بازرسی گمرکی قرار داد .

۳ - چنانچه در داخل دیواره های اطراف و طبقات کف و سقف تانکر (محفظه) فضا های خالی وجود داشته باشد بایستی پوشش داخلی طوری محکم و بدون درز ساخته شود که نتوان آنرا بدون برجا گذاشتن اثرات آشکار از سایر قسمتها جدا کرد .

۴- تانکرهایی که (محفظه) طبق مفاد ضمیمه ۷ مورد قبول واقع می‌شود بایستی دارای قابی در بدنه خارجی باشد که بتوان گواهی قبولی را در آن نصب نمود. برگت گواهی قبولی بایستی در میان یک جلد پلاستیکی قابل رؤیت و در بسته قرار گیرد. قاب مزبور باید طوری ساخته شود که برگت گواهی قبولی و مهر گمرکخانه را کاملاً محافظت کند طوری که نتوان برگت مزبور را بدون شکستن مهر از آن خارج نمود.

#### ماده ۲ - ساختمان تانکر (محفظه)

۱- دیواره‌ها - کف و سقف تانکر (محفظه) باید از صفحات فلزی و چوبی محکم و ضخیم ساخته شود و طوری بیکدیگر جوش - پرچ و متصل گردد که در داخل آنها فضائی که بتوان از طریق آن بقسمت بار دست یافت بوجود نیاید. قسمت‌های مختلف باید طوری در هم‌دیگر چفت شود که جدا کردن آنها از یکدیگر بدون باقی گذاشتن اثرات آشکار و یا صدمه زدن بمهرگمرک‌میسر نشود.

۲- اتصالات اصلی مانند پیچها - پرچها و غیره بایستی از خارج کار گذاشته شده بداخل فرو رود و در آنجا بمهرهایی که پرچ یا جوش میشود پیوندند. در صورتیکه پیچهای بمنظور محکم کردن قطعات اصلی دیواره‌ها - کف و سقف از خارج کار گذاشته شود می‌توان سایر پیچها را از داخل کار گذاشت بشرط اینکه مهره‌های مربوط باین پیچها در خارج جوشکاری شده و با رنگ غیر شفاف پوشیده نشود.

۳- استفاده از روزنه‌های تهویه هوا مجاز است بشرط اینکه بلندترین بعد آن از ۴۰۰ میلیمتر تجاوز نکند. در صورتیکه روزنه دسترسی مستقیم بداخل تانکر (محفظه) را ممکن سازد باید آنرا باتور فلزی یا پرده‌های مشبک فلزی

(حداکثر بعد روزنه ۳ میلی متر در هر دو مورد) که با نرده‌های جوشکاری شده (با حداکثر بعد سوراخ ۱۰ میلیمتر) محافظت شود پوشانید .

در صورتیکه روزنه نامبرده دسترسی مستقیم بداخل محفظه را مثلاً بوسیله مجرای هوایی چند خم ممکن نسازد باید آنرا با همان وسائل محافظت مجهز نمود ولی ابعاد روزنه‌ها ممکن است بترتیب به ۱۰ میلیمتر و ۲۰ میلیمتر (بجای ۳ میلیمتر و ۱۰ میلیمتر) افزایش یابد . این وسائل رانمی توان بدون برجا گذاشتن اثرات آشکار از خارج برداشت . تور فلزی از سیمی با حداقل ۱ میلیمتر قطر باید طوری ساخته شود که هر یک از سیمه‌ها نتواند بیکدیگر فشرده شده و سوراخها بدون باقی گذاشتن اثرات آشکار گشاد شود .

۴ - تعبیه روزنه‌هایی برای خروج آب مجاز است بشرط اینکه بزرگترین بعد آنها از ۳۵ میلیمتر تجاوز نکند. این روزنه‌ها باید بوسیله تور فلزی و یا پرده‌های مشبک فلزی (حداکثر بعد روزنه ۳ میلیمتر و در هر دو مورد) پوشانده شده و با نرده جوشکاری شده با حداکثر بعد سوراخ ۱۰ میلیمتر محافظت گردد . این وسائل را نمیتوان بدون برجا گذاشتن اثرات آشکار از خارج برداشت .

### ماده ۳. وسائل مسدود کردن

۱- درها و سایر وسائل مسدود کردن تانکر (محفظه) بایک وسیله ایکه مهر کردن گمرک را ساده و عملی نماید مجهز میگردد . این وسیله یابنده درها در جاهای فلزی جوش میشود و یا بوسیله حداقل دو پیچ که از طرف داخل بمهره‌ها پرچ یا جوش میگردد محکم خواهد شد .

۲- لولاها باید طوری ساخته و نصب شود که درها و سایر وسائل مسدود کردن

توانند در حانت بسته از میخ و لولا بلند شوند. پیچ‌ها - میخ - لولا و سایر اتصالات باید به قسمتهای خارجی لولاها جوش شود. در مواردیکه درها و سایر وسائل مسدود کردن دارای یک وسیله قفل کردن غیر قابل دسترسی از خارج باشد بطوریکه بتواند از بلند شدن در، از میخ لولا جلوگیری کند احتیاجی بلوازم فوق نخواهد بود.

۳- درها باید طوری ساخته شود که بطور کامل بسته شده و کلیه درز و شکافها پوشانده شود.

۴- محفظه باید برای حفظ مهر گمرک بایک وسیله مطمئن مجهز شود و یا طوری ساخته شود که مهر گمرک خانه بطور کافی محافظت گردد.

#### ماده ۴ - تانکر (محفظه) های مخصوص

۱- شرایط فوق الذکر تا آنجا شامل تانکر (محفظه) عایق دار - مخزن دار -

محفظه مخصوص حمل مبل و اثاثه و محفظه های مخصوص حمل و نقل هوایی میگردد که آنها با شرایط فنی اینگونه و سایر نقلیه که باید مطابق موارد استفاده خود دارا باشد منافات نداشته باشد.

۲- درهای مخزن - شیر و دریچه های آدم رو مخزن باید طوری ساخته شود

که کار مهر کردن گمرک را ساده و عملی نماید.

#### ماده ۵ - تانکرها (محفظه) تاشو تانکر های (محفظه) جدا شدنی

در مورد تانکرهای (محفظه) تاشو و تانکرهای (محفظه) جدا شدنی همان

شرایط مربوط به محفظه های غیر تاشو و محفظه های جدا شدنی صدق مینماید در صورتیکه وسائل قفل کردن و یاباز کردن که تاشدن و جدا شدن قطعات محفظه را

ممکن می‌سازد بوسیله مهر گمرک مههور شده و نتوان هیچکدام از قطعات محفظه را بدون صدمه زدن بمهر گمرک از جای خود حرکت داد.

### **ماده ۵ مکرر - محفظه‌های روکش دار (تانکر) که بصورت قسمت بار وسیله نقلیه مورد استفاده قرار می‌گیرند**

چنانچه يك تانکر (محفظه) که بصورت قسمت بار وسیله نقلیه مورد استفاده قرار می‌گیرد و مثل سایر تانکرهایی که (محفظه) در این ضمیمه پیش بینی شده بسته نبوده بلکه باز و مجهز به روکش باشد در این صورت برای حمل و نقل بین المللی کالا بوسیله وسائط نقلیه زمینی تحت مهر گمرکی بشرطی مورد قبول واقع می‌شود که با شرایط مندرج در ماده ۵ ضمیمه شماره ۳ و حتی المقدور با شرایط این ضمیمه مطابقت نموده و گواهی قبولی مندرج در ماده يك بند ۱ و ۴ این ضمیمه مربوط به تانکرها (محفظه) در حالتی که محفظه بار و روکش مجهز شده و بر روی يك وسیله نقلیه قرار دارد قابل رؤیت باشد.

### **ماده ۶ - مقررات موقت**

مقررات مندرج در بند ۴ ماده يك و بند ۴ ماده ۳ و همچنین بندهای ۳ و ۴ ماده ۲ در صورتیکه شامل محافظت روزنه‌های تهویه شود پیش از اول ژانویه ۱۹۶۱ الزام آور نیستند باستثناء آنهایی که بازانوئی و مجاری چندخیم مجهز و روزنه‌هایی که بمنظور خروج آب تعبیه شده و بوسیله نرده‌های فلزی تجهیز گردیده است گواهی‌های قبولی مربوط به تانکرهایی که (محفظه) قبل از این تاریخ صادر گردیده و با این شرایط مطابقت نمیکنند پس از ۳۱ دسامبر ۱۹۶۰ از اعتبار ساقط می‌گردد.

### **ضمیمه شماره ۲**

رویه قبول و پذیرش و تشخیص تانکرهایی که (محفظه) مطابق شرایط فنی مشروح در ضمیمه شماره ۲ تجهیز گردیده است.

روش قبول تانکرها (محفظه) طبق مقررات زیر خواهد بود :

**الف -** تانکر (محفظه) توسط مقامات صلاحیتدار کشوری که صاحب تانکر (محفظه) ساکن بوده و یا محل کارش در آنجاست و یا اینکه تانکر (محفظه) در آن کشور برای اولین بار بمنظور حمل کالا تحت مهر گمرکی بکار برده شده است مورد قبول قرار میگیرد .

**ب -** تاریخ و شماره تسلسل برگ قبولی تانکر (محفظه) باید مشخص گردد.

**ج -** يك گواهی قبولی مطابق نمونه متحدالشکل ضمیمه شماره ۸ برای تانکر (محفظه) مورد قبول صادر خواهد شد. این گواهی بزبان کشور صادر کننده و بزبان فرانسه چاپ خواهد شد. بندهای مختلف آن شماره گذاری خواهد شد طوری که متن با سهولت بیشتری در زبانهای دیگر مفهوم گردد. این گواهی در جلد پلاستیکی قابل رؤیتی قرار خواهد گرفت که دو طرف آن بطور محکم بیکدیگر چسبیده است .

**د -** این گواهی همیشه همراه محفظه خواهد بود و باید طبق مفاد ماده يك ضمیمه ۶ در قابی قرار بگیرد که توسط گمرک ممهور شده و خارج کردن از قاب نامبرده بدون صدمه زدن بمهر گمرک میسر نباشد .

**ه -** تانکر (محفظه) باید هر دو سال یکبار جهت بازرسی و در صورت مقتضی تجدید گواهی قبولی در اختیار مقامات صلاحیتدار گذارده شود .

**و -** در صورتیکه قطعات اساسی تانکر (محفظه) عوض شود و یا صاحب آن تغییر یابد گواهی قبولی باطل میگردد .

## ضمیمه شماره ۸

### گواهی قبولی برای یک تانکر (محفظه)

- ۱- گواهی شماره
- ۲- تانکر (محفظه) مشخص شده در زیر واجد شرایط برای حمل و نقل تحت مهر گمرک می‌باشد .
- ۳- معتبر تا .....
- ۴- این گواهی باید هنگامی که تانکر (محفظه) دیگر مورد استفاده قرار نمی‌گیرد یا صاحب آن تغییر می‌کند یا مدت اعتبارش پایان می‌رسد و یاد صورتی که در مشخصات اساسی تانکر (محفظه) تغییری صورت گیرد به اداره صادر کننده مسترد گردد .....
- ۵- نوع تانکر (محفظه) .....
- ۶- نام و آدرس تجاری صاحب تانکر (محفظه) .....
- ۷- علامت مشخصه و شماره‌ها .....
- ۸- وزن .....
- ۹- ابعاد خارجی بسانیمتر CM..X..CM..X..CM..X..CM..
- ۱۰- مشخصات اساسی ساختمان (نوع مواد - نوع ساختمان - قطعات ضخیم شده برای استحکام بیشتر- پیچهای پرچ شده جوش شده وغیره ) .....
- ۱۱- صادره در ..... (محل) در ..... تاریخ ..... ۱۹ .....
- ۱۲- امضاء و مهر اداره صادر کننده .....



## ضمیمه شماره ۹

### پلاکهای «تیر»

- ۱ - ابعاد پلاکها باید ۲۵۰ میلیمتر در ۴۰۰ میلیمتر باشد .
- ۲ - حروف T.I.R باید به حروف بزرگ لاتین با ارتفاع ۲۰۰ میلیمتر به پهنای حداقل ۲۰ میلیمتر باشد . حروف باید برنگ سفید روی متن آبی باشد .

### پرو تکل امضاء

- هنگام امضاء کنوانسیون بتاریخ امروز - امضاء کنندگان زیر طبق اختیاری که بآنان تفویض شده مراتب زیر را اعلام مینمایند :
- ۱ - شرایط این کنوانسیون حداقل تسهیلات راتعین مینماید .  
هدف طرفهای این کنوانسیون این نیست که تسهیلات وسیع تری را که از طرف بعضی از آنها در مورد حمل و نقل بین المللی کالا از راههای زمینی داده شده یاداده خواهد شد محدود نمایند . طرفهای کنوانسیون ممکن است بخصوص در مورد کالاهائیکه کاملاً با توضیحات ماده ۱۰ بند جزء (ح - H) کنوانسیون مطابقت نمی نمایند بر طبق شرایط بخش ۴ بین خود توافق کنند .
  - ۲ - مفاد این کنوانسیون مانع از بکار بردن سایر مقررات اعم از ملی یا قراردادی مربوط بحمل و نقل نخواهد شد .
  - ۳ - طرفهای کنوانسیون تا حد امکان در موارد زیر تسهیلات فراهم خواهند نمود :  
- عملیات گمرکی مربوط به کالا های فاسد شدنی .  
- انجام مراسم گمرکی در گمرک خانه های سر راه خارج از روزها و ساعات کار ب

۴ - طرفهای کنوانسیون معتقدند که بهره برداری رضایت بخش از این کنوانسیون احتیاج بفرام آوردن تسهیلاتی برای مؤسسات مربوط نسبت بامور زیر دارد :

الف - انتقال پول لازم جهت پرداخت حقوق و عوارض وارداتی و هرنوع جریمه نقدی که از طرف مقامات طرفهای کنوانسیون در اجرای شرایط این کنوانسیون ادعا میگردد - و

ب - انتقال پول جهت پرداخت برای فورم‌های کارنه «تیر» ارسالی بمؤسسات تضمین‌کننده توسط مؤسسات خارجی مربوط یا توسط سازمانهای بین‌المللی .

#### ۵ - الحاقی بمواد ۴ و ۲۰ (قسمت الف)

شرایط مذکور در مواد ۴ و ۲۰ مانع از وصول وجوه قلیلی بصورت عوارض آماری نمیگردد .

#### ۶ - الحاقی بماده ۳۷ .

هرطرف کنوانسیون امکان صرف نظر کردن و یا تقلیل بعضی محدودیتها و وکنترولها را در گمرکخانه های سرراه در مورد عملیات حمل و نقل مذکور در بخش ۳ این کنوانسیون با توجه به اقدامات احتیاطی مندرج در این کنوانسیون برای چنین عملیات مورد بررسی قرار خواهد داد .

بنابمرا تب امضاء کنندگان زیر که دارای اختیارات لازم می‌باشند این پروتکل را امضاء نمودند .

این کنوانسیون در تاریخ پانزدهم ژانویه یکهزار و نهصد و پنجاه و نه در ژنو در یک نسخه بزبان های انگلیسی و فرانسه منعقد شد که هر دو متن متساویاً معتبر می‌باشد .

قانون الحاق دولت شاهنشاهی ایران بکنوانسیون گمرکی حمل و نقل بین المللی کالا درجاده‌ها

---

کنوانسیون فوق مشتمل بر یک مقدمه و پنجاه و یک ماده و نه ضمیمه و یک  
و پروتکل امضاء منضم بقانون الحاق دولت شاهنشاهی ایران بکنوانسیون گمرکی  
حمل و نقل بین المللی کالا درجاده‌ها می باشد .

رئیس مجلس سنا - جعفر شریف امامی

# قانون تصویب پروتکل تشکیل شرکت سهامی مختلط امور حمل و نقل ایران و شوروی

مصوب ۱۳۵۰/۱/۳۰

**ماده ۱۹ حده -** پروتکل مربوط به تشکیل شرکت سهامی مختلط امور حمل و نقل ایران و شوروی مشتمل بر یک مقدمه و ۱۳ ماده و یک نامه ضمیمه که در تاریخ هشتم مرداد ماه ۱۳۴۹ مطابق با سی ام ژوئیه ۱۹۷۰ در مسکو به امضاء نمایندگان دولتین رسیده تصویب و بدولت اجازه داده میشود مفاد آنرا بمورد اجرا بگذارد .  
قانون فوق مشتمل بر یک ماده و متن پروتکل ضمیمه پس از تصویب مجلس شورای ملی در جلسه روز پنجشنبه ۱۳۴۹/۱۱/۱ در جلسه روز دوشنبه سی ام فروردین ماه یک هزار و سیصد و پنجاه بتصویب مجلس سنا رسید .  
رئیس مجلس سنا - جعفر شریف امامی

## پروتکل

دولت شاهنشاهی ایران و دولت اتحاد جماهیر شوروی سوسیالیستی با توجه بحسن روابط همجواری و همکاری موجود بین دو کشور و بمنظور توسعه امور حمل و نقل محمولات بین ایران و اتحاد جماهیر شوروی سوسیالیستی و افزایش و توسعه همکاری اقتصادی بین دو کشور در آینده بشرح زیر توافق نمودند :

**ماده ۱-** طرفین موافقت نمودند که شرکت سهامی مختلط امور حمل و نقل ایران و شوروی را در شرائط مساوی تشکیل دهند .

**ماده ۲-** وظائف این شرکت عبارتست از قبول و ترتیب حمل کالاهای از مبدا ایران در مرز ایران و شوروی و ارسال آنها بمقصد کشور اتحاد جماهیر شوروی سوسیالیستی و ترتیب تحویل و تحویل کالاهای فرستاده شده از مبدأ اتحاد جماهیر شوروی سوسیالیستی بمقصد ایران تا مرز ایران و شوروی و همچنین قبول و ترتیب حمل کالاهای از مبدا ایران در مرز ایران و شوروی و ارسال آنها بمقصد کشورهای ثالث از طریق کشور اتحاد جماهیر شوروی سوسیالیستی (ترانزیت) و تحویل و تحویل کالاهای فرستاده شده از مبدا کشورهای ثالث بمقصد ایران از طریق کشور اتحاد جماهیر شوروی سوسیالیستی تا مرز ایران و شوروی (ترانزیت) و انجام کلیه امور و تشریفات مربوط (عملیات حمل و نقل و اکسیدیتوری) .

**ماده ۳-** مؤسسين شرکت از طرف ایران شرکت سهامی معاملات خارجی (تهران) و از طرف اتحاد جماهیر شوروی سوسیالیستی اتحادیه کل سایوز و نش ترانس (مسکو) میباشدند .

**ماده ۴-** شرکت مطابق قوانین و مقررات جاریه در ایران تشکیل و طبق همان قوانین و مقررات فعالیت خواهد نمود .

قانون تصویب پروتکل تشکیل شرکت سهامی مختلط امور حمل و نقل ایران و شوروی

**ماده ۵ -** سهام شرکت بانام بوده و بهیچ وجه قابل انتقال باشخاص حقیقی و حقوقی تابع کشور ثالث نخواهد بود .

**ماده ۶ -** شرکت برای مدت نامحدود تشکیل میشود .

**ماده ۷ -** محل اصلی شرکت تهران و تغییر آن منوط بتصویب مجمع عمومی صاحبان سهام میباشد .

**ماده ۸ -** سرمایه شرکت بتساوی از طرف سهامداران تأمین میشود و سهامداران هر يك از طرفین مالك ۵۰٪ سهام شرکت خواهند بود .

**ماده ۹ -** سرمایه شرکت از طرف مؤسسين باپرداخت وجه نقد بابصورت اموال مورد نیاز شرکت تأمین خواهد شد .

**ماده ۱۰ -** هیأت مدیره شرکت مرکب خواهد بود از پنج نفر عضو اصلی و دو نفر عضو علی البدل که برای مدت دو سال بوسیله صاحبان سهام انتخاب میشوند. در اولین دوره دو ساله سه نفر از اعضاء هیأت مدیره از ایران و دو نفر از شوروی خواهند بود و رئیس هیئت مدیره از اعضای ایرانی هیأت مدیره انتخاب و مدیر عامل از اعضای شوروی هیأت مدیره توسط هیأت مدیره تعیین خواهد شد .

در دومین دوره دو ساله سه نفر از اعضاء هیأت مدیره از شوروی و دو نفر از ایران خواهند بود و رئیس هیأت مدیره از اعضای شوروی هیأت مدیره و مدیر عامل از اعضای ایرانی هیأت مدیره توسط هیأت مدیره تعیین خواهد شد . در دوره های بعد نیز بهمین ترتیب متناوباً عمل خواهد شد .

اعضاء علی البدل هیأت مدیره در تمام دوره ها یکنفر از ایران و یکنفر از شوروی خواهد بود . تصمیمات هیأت مدیره بالا کثرت چهار رأی معتبر و قابل اجراء است .

**ماده ۱۱ -** کارکنان شرکت فقط از بین اتباع ایران و شوروی انتخاب خواهند شد .

**ماده ۱۲ -** مؤسسين شرکت موظفند حداکثر ظرف چهارماه پس از تصویب این پروتکل اساسنامه شرکت را تدوین و شرکت را به ثبت برسانند .

**ماده ۱۳ -** این پروتکل پس از تصویب مقامات صلاحیتدار طرفین و از تاریخ مبادله یادداشت‌های مبنی بر تصویب آن بمرحله اجراء درخواهد آمد .  
این پروتکل در تاریخ هشتم مرداد ۱۳۴۹ مطابق با سی ام ژوئیه ۱۹۷۰ در شهر مسکو در دو نسخه به دوزبان فارسی و روسی تنظیم گردید و هر دو متن دارای اعتبار یکسان میباشد .

از طرف دولت شاهنشاهی ایران - هوشنگ انصاری وزیر اقتصاد

از طرف دولت اتحاد جماهیر شوروی سوسیالیستی - نیکلای « س »

پاتولیچف وزیر بازرگانی خارجی

مسکو بتاريخ ۳۰ ژوئیه ۱۹۷۰

جناب آقای وزیر محترم

بمناسبت امضای پروتکل مربوط بتأسیس شرکت سهامی مختلط امور حمل و نقل شوروی و ایران در تاریخ امروز افتخار دارد که باستحضار برساند از تاریخی که شرکت مذکور در ایران به ثبت برسد شرکت ایران سوترانس در ایران طبق قوانین و مقررات ایران منحل خواهد شد .

جناب آقای وزیر خواهشمند است احترامات فائده اینجانب را بپذیرید .

نیکلای « س » پاتولیچف - وزیر بازرگانی خارجی اتحاد

جماهیر شوروی سوسیالیستی

قانون تصویب پروتکل تشکیل شرکت سهامی مختلط امور حمل و نقل ایران و شوروی

---

جناب آقای هوشنگ انصاری

وزیر اقتصاد دولت شاهنشاهی ایران .

مسکو .

پروتکل فوق مشتمل بر یک مقدمه و سیزده ماده و یک نامه منضم بقانون تصویب

پروتکل تشکیل شرکت سهامی مختلط امور حمل و نقل ایران و شوروی میباشد.

رئیس مجلس سنا - جعفر شریف امامی



# قانون موافقت نامه همکاری علمی و فنی بین دولت شاهنشاهی ایران و دولت جمهوری ایتالیا

مصوب ۱۳۵۰ ر ۳۰

**ماده ۱۹ حده -** موافقتنامه همکاری علمی و فنی بین دولت شاهنشاهی ایران و دولت جمهوری ایتالیا که شامل يك مقدمه و هشت ماده میباشد و در تاریخ ۲۶ شهریور ماه ۱۳۴۹ برابر ۱۷ دسامبر ۱۹۷۰ در تهران با مضای نمایندگان مختار دو دولت رسیده است تصویب و بدولت اجازه مبادله اسناد تصویب آن داده می شود .

قانون فوق مشتمل بر يك ماده و متن موافقت نامه ضمیمه پس از تصویب مجلس شورای ملی در جلسه روز سه شنبه ۱۳۴۹/۱۱/۲۰ در جلسه روز دوشنبه سی ام فروردین ماه یک هزار و سیصد و پنجاه شمسی بتصویب مجلس سنارسید.  
رئیس مجلس سنا - جعفر شریف امامی

# موافقت نامه همکاری علمی و فنی دولت شاهنشاهی ایران و دولت جمهوری ایتالیا

نظر بعلاقه ای که بتوسعه همکاری علمی و فنی بین دو کشور دارند در موارد زیر

توافق نمودند :

**ماده ۱-** طرفین متعهدین تعهد مینمایند که تحقق برنامه های همکاری علمی و فنی را با توجه به هدفهای عمران اقتصادی و اجتماعی ایران تشویق و تسهیل نمایند. و در اجرای موافقت نامه حاضر که اساس کار قرار خواهد گرفت، موضوع ر شرایط همکاری فیما بین را بوسیله اقدامات تکمیلی تعیین کنند.

**ماده ۲-** بموجب همکاری علمی و فنی پیش بینی شده در ماده ۱ دولت جمهوری ایتالیا تعهد می نماید که بنابتقاضای دولت شاهنشاهی ایران ام-ور زیر را تسهیل نماید :

**الف-** اعطای بورسهای تحصیلی و کارآموزی تخصصی - طبق شرایطی که با توافق طرفین تعیین خواهد شد.

**ب -** اعزام کارشناس - معلم و تکنیسینهای ایتالیائی .

**ج -** اعزام داوطلبان خدمات کشوری .

**د -** تهیه مطالعات و طرحهایی که ممکن است به عمران اقتصادی و اجتماعی

ایران کمک نماید .

- ۵- هر نوع همکاری علمی و فنی دیگری که بین دو طرف توافق گردد.
- ماده ۳- حقوق کارشناسان و معلمان و تکنیسین‌های که طبق ماده ۲ مأمور خدمت در ایران میشوند جزئاً یا کلاً بعهدہ دولت جمهوری ایتالیا خواهد بود. نحوه تقسیم تعهدات دو دولت بوسیله ترتیبات خاصی تعیین خواهد شد.
- ماده ۴- دولت شاهنشاهی ایران تعهد میکند تا ادبیر لازم را اتخاذ نماید، تا کارشناسان و معلمان و تکنیسین‌های که طبق ماده ۲ بایران فرستاده میشوند بعد از مدت معینی جای خود را به ایرانیان واجد شرایط بسپارند از این نظر دولت شاهنشاهی ایران مراقبت خواهد کرد که تعداد کافی از اتباع ایران به همکاری با کارشناسان و معلمان و تکنیسین‌های ایتالیائی گمارده شوند تا از میان آنان افرادی که باید جانشین متخصصین و معلمان و تکنیسین‌ها گردند انتخاب و تحت تعلیم قرار گیرند.
- ماده ۵- دولت شاهنشاهی ایران اموالی را که دولت جمهوری ایتالیا بموجب موافقتنامه حاضر اعطا مینماید از هر نوع حقوق و ارداتی و دیگر هزینه‌های مالیاتی معاف خواهد داشت.
- ماده ۶- دولت شاهنشاهی ایران اثاثه منزل و لوازم شخصی متعلق با افرادی که بموجب موافقتنامه حاضر به ایران اعزام میشوند و همچنین اثاثه و لوازم شخصی خانواده آنها را که برای استقرار اولیه به ایران وارد مینمایند از هر نوع حقوق گمرکی و عوارض دیگر مربوط بورد یا خروج کالا و هر نوع مالیات دیگر معاف مینماید مشروط بر اینکه اثاثه و لوازم شخصی مذکور با احتیاجات افراد مزبور در مدت خدمت آنان متناسب باشد. این معافیت بالاخص شامل یکدستگاه اتومبیل خواهد بود که به تخصصین و معلمان و تکنیسین‌های ایتالیائی برای استفاده شخصی بایران وارد مینمایند. بعلاوه افرادی که بموجب موافقتنامه حاضر به

ایران فرستاده میشوند از پرداخت مالیات در ایران نسبت بحقوق و مواجب و دیگر مزایائی که بعهد دولت جمهوری ایتالیا است معاف میباشند.

بطور کلی دولت شاهنشاهی ایران در مورد افراد ایتالیائی که مشمول موافقتنامه حاضر قرار میگیرند و نیز خانواده و اموال و وجوه و حقوق آنان ، لاقلاً مقررات آئین نامه قانونی مورخ ۲۳ تیر ماه ۱۳۴۵ (۱۴ ژوئیه ۱۹۶۶) ناظر بر مزایا و معافیت های کارشناسان خارجی را که در اجرای تبصره ۳۷ قانون بودجه سال ۱۳۴۴ تنظیم شده است یا قوانین و مقررات مساعدتری را که ممکن است بعد از امضای موافقتنامه حاضر وضع گردد اجرا نمایند . افراد مذکور میتوانند در پایان مأموریت خود وجوهی را که به ریال از طرف ادارات ایرانی استفاده کننده از خدمات آنان پرداخته شده است آزادانه انتقال دهند.

امور مربوط بتعیین میزان و ترتیب پرداخت مال الاجاره متناسب جهت اشخاص مذکور و خانواده آنها و همچنین امور مربوط بهزینه ها و فوق العاده های مسافرتها رسمی و دیگر حق الزحمه های اضافی از طریق ترتیبات خاص معین خواهد شد .

**ماده ۷-** بمنظور اجرای موافقتنامه حاضر دو دولت تصمیم گرفته اند يك کمیسیون مختلط مرکب از نمایندگان خود بوجود آورند . کمیسیون مزبور تدابیری را که از نظر اجرای موافقتنامه حاضر مقتضی بدانند جهت تصویب به دو دولت تسلیم خواهد کرد .

**ماده ۸-** موافقتنامه حاضر پانزده روز بعد از مبادله اسناد تصویب بمرحله اجرا در خواهد آمد و مدت دو سال معتبر خواهد بود و بعداً بطور ضمنی برای دورهای

جدید دوساله تمدید خواهد شد مگر اینکه یکی از طرفین متعاهدین آن را با اخطار کتبی ششماهه فسخ نماید .

در چنین حالتی طرفین از طریق ترتیبات خاصی نسبت به اموری که انجام آن بموجب موافقتنامه حاضر شروع شده است تصمیم خواهند گرفت .

تهران بتاريخ ۱۷ سپتامبر ۱۹۷۰ برابر ۲۶ شهریور ۱۳۴۹ در دو نسخه بزبانهای فارسی و ایتالیائی و فرانسه تنظیم شد. در صورت بروز اختلاف در تفسیر متن فرانسه منوط اعتبار خواهد بود .

از طرف دولت شاهنشاهی ایران      از طرف دولت جمهوری ایتالیا  
موافقتنامه فوق مشتمل بر يك مقدمه و هشت ماده منضم بقانون موافقتنامه  
همکاری علمی و فنی بین دولت شاهنشاهی ایران و دولت جمهوری ایتالیا  
می باشد .

رئیس مجلس سنا - جعفر شریف امامی

# قانون موافقتنامه بین دولت شاهنشاهی ایران و دولت جمهوری چین ملی مربوط به تمدید دوره همکاری فنی کشاورزی در مورد برنج

مصوب ۱۳۵۰/۱/۳۰

**ماده واحد -** موافقتنامه مربوط به تمدید همکاریهای فنی کشاورزی برای توسعه تحقیقات و افزایش محصول برنج بین وزارت کشاورزی دولت شاهنشاهی ایران و وزارت امور اقتصادی جمهوری چین ملی مشتمل بر یک مقدمه و دو ماده تصویب میگردد و بوزارت کشاورزی اجازه داده می شود که امضاء و مبادله نماید .

قانون فوق مشتمل بر یک ماده و متن موافقت نامه ضمیمه پس از تصویب مجلس شورای ملی در جلسه روز سه شنبه ۱۳۴۹/۱۲/۱۸ در جلسه روز دوشنبه سی ام فروردین ماه یک هزار و سیصد و پنجاه شمسی بتصویب مجلس سنا رسید .  
رئیس مجلس سنا - جعفر شریف امامی

# تمدید موافقتنامه همکاری های فنی در مورد زراعت

## برنج

وزارت کشاورزی دولت شاهنشاهی ایران و وزارت امور اقتصادی جمهوری چین ملی بمنظور ادامه همکاری های کشاورزی در زمینه زراعت برنج موافقت مینمایند که موافقتنامه منعقد در تاریخ ششم خردادماه ۱۳۴۸ با شرایط مشروحه زیر برای مدت دو سال تمدید شود .

**ماده اول -** وزارت امور اقتصادی چین ملی بمنظور ترویج روشهای پیشرفته کشت و کار برنج برای افزایش محصول در واجد سطح و ترتیب دادن مزارع نمایشی و آموزشی و همچنین برای توسعه مرکز تحقیقات برنج آمل از نظر امکان انجام تحقیقات وسیع و پیشرفته برنج هیأتی از کارشناسان فنی برنجکار خود را برای مدت دو سال از تاریخ انقضای موافقتنامه قبلی به ایران اعزام خواهد داشت.

۱ - ۱ - هیأت مزبور تشکیل خواهد شد از ۵ تا ۷ نفر کارشناس که یک نفر از آنها سمت ریاست هیأت راعهده دار خواهد بود و ۵ نفر تکنیسین .

۱ - ۲ - علاوه بر عده مذکور در بند ۱ - ۱ - در صورت لزوم کارشناسانی نیز برای دوره های کوتاه مدت به ایران اعزام خواهند شد که حداکثر ۱۲ نفر خواهد بود .

۱ - ۳ - بر اساس این موافقتنامه هیأت مذکور برنامه عملیات اجرایی سالیانه خود را تهیه و پس از تصویب وزارت کشاورزی ایران بمورد اجراء خواهد گذاشت .

## تمدید موافقتنامه همکاری‌های فنی در مورد زراعت برنج

**ماده دوم -** حق الزحمه - هزینه مسکن - هزینه درمان و هزینه مسافرت رئیس و اعضای هیأت بشرح زیر از طرف وزارت کشاورزی ایران پرداخت خواهد شد .

۱ - ۲ - میزان حق الزحمه هر يك از افراد هیأت كه حاضر باشند برای مدت دو سال دیگر موضوع این موافقتنامه بكار خود در ایران ادامه دهند در مورد رئیس هیأت ماهیانه ۷۹۱۰۴ ریال و كارشناسان هر يك ماهیانه ۶۳۰۷۲ ریال و تكنیسیهای كشاورزی هر يك ماهیانه ۳۹۴۰۸ ریال خواهد بود ولی هر گاه اعضای جدیدی جانشین اعضای فعلی هیأت گردد میزان حقوق رئیس جدید هیأت ماهیانه ۶۵۹۲۰ ریال و كارشناسان جدید هر يك ماهیانه ۵۲۵۶۰ ریال و تكنیسین های كشاورزی جدید هر يك ماهیانه ۳۲۸۴۰ ریال خواهد بود .

۲ - ۲ - نصف حق الزحمه تعیین شده در بند ۱-۲ - بریال و نصف دیگر به دلار آمریکائی پرداخت خواهد شد .

۳ - ۲ - پرداخت مالیات حق الزحمه بعهده کلیه افراد هیأت خواهد بود - در صورتیکه میزان مالیات نسبت بمیزان مندرجه در قانون مصوب مارس ۱۹۶۳ کم یا اضافه شود حق الزحمه آنان باید طوری تعدیل گردد که دریافتی آنان ثابت بماند .

۴ - ۲ - هزینه های درمانی رئیس و اعضای هیأت بعهده وزارت كشاورزی دولت شاهنشاهی ایران خواهد بود .

۵ - ۲ - برای رئیس و اعضاء هیأت محل سکونت مناسب با وسائل زندگی و دفتر کار بطور مجانی از طرف وزارت كشاورزی دولت شاهنشاهی ایران تهیه خواهد شد .

۶ - ۲ - هزینه رفت و برگشت رئیس و اعضای هیأت از تاپیه به تهران و



## تمدید موافقتنامه همکاری‌های فنی در مورد زراعت برنج

بالعکس از طریق هوایی (طبق بلیط درجه توریستی) از طرف وزارت کشاورزی دولت شاهنشاهی ایران پرداخت خواهد شد .

۷- ۲- در مسافرت‌های داخلی ایران که طبق دستور مقامات ایرانی برای مأموریت‌های رسمی انجام شود هزینه رفت و برگشت و هزینه هتل (غذا و مسکن) از طرف وزارت کشاورزی دولت شاهنشاهی ایران پرداخت خواهد شد .

۸- ۲- رئیس هیأت و کارشناسان شاغل فعلی که مایل به ادامه خدمت خود در ایران در مدت دو سال تمدید قرارداد موضوع این موافقتنامه باشند در صورت تمایل حق خواهند داشت پس از یکسال خدمت در ایران خانواده خود را نیز به ایران بیاورند .

وزارت کشاورزی کلاً ۳ بلیط کامل دوسره از درجه توریستی برای هر کارشناس تأمین خواهد کرد و در اینصورت هزینه مسکن خانواده آنان نیز بعهده وزارت کشاورزی خواهد بود .

۹- ۲- خانواده کارشناسان و تکنیسین‌هایی که طبق بند ۸- ۲ به ایران بیایند قبل از ششماه اقامت در ایران حق استفاده از بلیط مراجعت نخواهند داشت .

۱۰- ۲- حق الزحمه و هزینه مسکن و مسافرت کارشناسان موضوع بند ۲- ۱ ماده اول نیز که علاوه بر عده مقیم در ایران برای دوره‌های کوتاه مدت به ایران خواهند آمد طبق مفاد ماده دوم پرداخت خواهد شد .

**ماده سوم** - رئیس هیأت و کارشناسان عضو هیأت فعلی که داوطلب ادامه خدمت خود در ایران در مدت دو سال تمدید موضوع این موافقتنامه باشند و مایل نباشند از حق آوردن خانواده خود به ایران استفاده نمایند و تکنیسین‌های فعلی که داوطلب ادامه خدمت در مدت دو سال تمدید موضوع این موافقتنامه باشند

## تمدید موافقتنامه همکاری‌های فنی در مورد زراعت برنج

و همچنین کارشناسان و تکنیسینهایی که جدیداً به ایران آمده و جانشین کارشناسان و تکنیسینهای فعلی میشوند حق خواهند داشت بعد از پایان هر ۱۱/۵ ماه خدمت در ایران از ۱۵ روز مرخصی با استفاده از حقوق بترتیب زیر استفاده نمایند :

**الف** - در صورتیکه در آخر ۱۱/۵ ماه خدمت سال اول بخواهند از مرخصی استفاده نمایند این مرخصی محلی خواهد بود .

**ب** - اگر بخواهند از مرخصی دو سال یکجا پس از ۲۳ ماه خدمت استفاده نمایند حق خواهند داشت که در صورت تمایل مرخصی خود را در کشور خود بگذرانند .

**ماده چهارم** - هیأت اختیار کافی برای بکاربردن اراضی زراعتی که در دسترس آنها گذارده میشود دارد و کلیه محصول بدست آمده از مزارع مورد عمل، تحویل وزارت کشاورزی دولت شاهنشاهی ایران خواهد شد .

**ماده پنجم** - وزارت کشاورزی دولت شاهنشاهی ایران هزینه عملیات مربوط به آماده نمودن زمین، ساختمان، منابع آب - آبیاری و زهکشی را تأمین خواهد نمود .

**ماده ششم** - هیأت کارشناسان فنی چین ملی اقدامات لازم برای آشنا ساختن کارمندان فنی ایرانی به روشهای پیشرفته کشت و برداشت برنج از طریق تعلیم در دوره های کوتاه مدت بعمل خواهند آورد .

**ماده هفتم** - وزارت کشاورزی دولت شاهنشاهی ایران دونفر مأمور رابط و دونفر مترجم مقیم در محل برای همکاری با هیأت مأمور خواهد نمود .

همچنین بتعداد مورد نیاز، اتومبیل صحرائی باراننده و کارگر برای اجرای برنامه‌ها خواهد گمارد .

**ماده هشتم -** طرفین این موافقتنامه کلیه مساعی خود را بمنظور اجرای مفاد آن بکار خواهند برد .

**ماده نهم -** رئیس هیأت و کارشناسان و تکنیسینهای چین ملی حق مداخله در امور سیاسی و تخلف از قوانین مملکتی و نظامات داخلی ایران ندارند و تخلف از مفاد این ماده موجب نقض قرارداد خواهد بود و هیچگونه حقی برای کارشناس متخلف نخواهد بود .

**ماده دهم -** این موافقتنامه از تاریخ بیست اسفند ماه ۱۳۴۹ مطابق با یازدهم مارس ۱۹۷۱ (یکروز پس از پایان دوره موافقتنامه قبلی) تا مدت دو سال بقوت خود باقی خواهد بود و ممکن است با تراضی طرفین تمدید گردد .

این موافقتنامه در دو نسخه اصلی بزبانهای فارسی و انگلیسی که هر دو نسخه معتبر است تنظیم و پس از امضاء مبادله خواهد شد .

موافقتنامه فوق مشتمل بر یک مقدمه و ده ماده منضم بقانون موافقتنامه بین دولت شاهنشاهی ایران و دولت جمهوری چین ملی مربوط به تمدید دوره همکاری فنی کشاورزی در مورد برنج میباشد .

رئیس مجلس سنا - جعفر شریف امامی

## دومین جدول معافیت‌های صنعتی

مصوب ۱۳۵۰/۱/۳۰ کمیسیون دارائی مجلس شورای ملی

**ماده ۱۹۱ واحد** - در اجراء ماده ۹۸ قانون مالیات‌های مستقیم مصوب ۱۳۴۵/۱۲/۲۸ جدول معافیت‌های صنعتی بشرح زیر تصویب می‌شود :

۱ - کلیه صنایع درنواحی مرزی مذکور در زیر برای مدت ۱۰ سال مشمول صددرصد معافیت مالیاتی میباشند :

**الف** - شهرستان نقده - شهرستان مهاباد - شهرستان بازنه - شهرستان سقز  
شهرستان مریوان - شهرستان اورامان - شهرستان ایلام - شهرستان سوسنگرد .  
**ب** - کرانه خلیج فارس از بندر دیلم تا گاو بندی بین خط ساحلی و حدود زمینی شهرستان بوشهر .

**پ** - شهرستان لنگه - شهرستان بندرعباس - شهرستان میناب .  
**ت** - شهرستان های چاه بهار - ایرانشهر - سراوان - زاهدان - زابل - بیرجند - بخش خواف - شهرستان تربت جام - بخش سرخس .  
**ث** - شهرستان درگز - بخش باجگیران - بخش نمین - دشت مغان - بخش خدا آفرین - بخش کلپیر - بخش جلفا - شهرستان ماکو .

۲ - کلیه صنایع درنواحی مرزی ذیل :

بجنورد - آستارا - قصر شیرین برای مدت هشت سال مشمول صددرصد معافیت مالیاتی میباشند .

## دومین جدول معافیت‌های صنعتی

واری در صورتیکه ظرف مدت مذکور بطور متوسط تساده درصد از تولیدات آن صنایع طبق گواهی وزارت اقتصاد بخارج از کشور صادر شده باشد مدت معافیت مزبور به نه سال و هرگاه درصد صادرات در مدت هشت سال تا بیست درصد باشد مدت معافیت مزبور بده سال افزایش مییابد .

۳ - صنایع واقع در شعاع پنجاه کیلومتر از مرکز شهر اصفهان بتأیید انجمن شهر در صورتیکه در هر یک از سالهای مدت معافیت حداقل میزان صادرات کالای تولیدی آنها به  $0.15$  برسد از صد درصد معافیت و در صورتیکه به  $0.10$  برسد از هشتاد درصد و در صورتیکه به  $0.05$  برسد از شصت درصد و در صورتی که به  $0.02$  برسد از  $0.40$  معافیت در سال صدور استفاده خواهد نمود و در غیر صور فوق الذکر معافیت مزبور معادل  $0.30$  در آمد مشمول مالیات بمدت پنج سال خواهد بود .

۴ - کلیه صنایع در سایر نواحی و همچنین صنایع هواپیمائی ایران واقع در ناحیه تهران برای مدت پنج سال مشمول صد درصد معافیت مالیاتی مییاشد باستثنای سایر صنایع واقع در ناحیه تهران که تا شعاع  $120$  کیلومتری از مرکز شهر تهران بتأیید انجمن شهر مشمول معافیت مالیاتی موضوع ماده  $98$  نمییاشد.

۵ - صنایع زیر در هیچیک از نواحی کشور مشمول معافیت‌های این جدول نخواهد بود :

الف - الکل و ترکیبات الکی باستثنای الکل صنعتی .

ب - نوشابه‌های غیر الکی که تمام یا قسمتی از مواد اولیه آن از خارج وارد کشور می گردد .

پ - بستنی سازی .

- ت - سقز و آدامس سازی .
  - ث - چای خشك كنى .
  - ج - لوازم آرایش .
  - چ - مبل سازی و دروپنجره سازی اعم از چوبی و آهنی .
  - ح - کبریت سازی .
  - خ - انواع پوشش نسجی - چوبی - لاستیکی و پلاستیکی برای کف و یا سقف یا دیوار ساختمان و مصارف مشابه .
  - د - کرکره سازی .
  - ذ - سنگ‌بری از هر نوع سنگ .
  - ر - سرامیک سازی برای نما و پوشش ساختمان .
  - ز - چاپ .
  - ژ - ورق بازی .
  - س - صفحه موسیقی .
  - ش - قالی شوئی و پر شوئی و مانند آن بجز پشم شوئی .
  - ص - خشك شوئی .
  - ض - ماشین شوئی و سرویس و سایط نقلیه زمینی .
  - ط - تعمیرات و سرویس وسایل الکتریکی و الکترونیکی .
  - ظ - فیلمبرداری و صدا برداری و عکسبرداری .
  - ف - ساخت وسایل زینتی .
- ۶ - حدود نواحی مذکور در فوق عبارت است از حدود رسمی این نواحی که در این تاریخ طبق فهرست تقسیمات کشوری تعیین و ذکر شده است .

تبصره ۱ - معافیت‌های مالیاتی موضوع این جدول منحصرأ شامل کارخانه‌هایی خواهد گردید که برای آنها از طرف وزارت اقتصاد بعنوان کارخانه پروانه یا کارت تأسیس صادر شود .

تبصره ۲ - مرجع حل اختلاف درمورد تشخیص و تعیین نوع فعالیت‌های صنعتی و یا شناسائی کارخانه بمنظور استفاده از معافیت این جدول وزارتخانه های اقتصاد و دارائی خواهد بود و در صورت اختلاف بین نظرات وزارتین دارائی و اقتصاد نظر نخست وزیر قاطع است .

جدول معافیت‌های فوق مشتمل بر یک ماده و دو تبصره با استناد ماده ۹۸ قانون مالیات‌های مستقیم مصوب ۱۳۴۵/۱۲/۲۸ در جلسه روز دوشنبه سی‌ام فروردین ماه یکهزار و سیصد و پنجاه بتصویب کمیسیون دارائی مجلس شورای ملی رسیده است .

رئیس مجلس شورای ملی - عبدالله ریاضی

## اصلاح بعضی از مواد آئین نامه اجرائی موضوع

### بندهای ۸ و ۹ و ۱۰ ماده ۲ قانون مالیاتهای مستقیم

مصوب ۲/۲/۵۰ کمیسیون دارائی مجلس شورای ملی

**ماده واحده -** مواد ۱ و ۴ و ۱۰ و ۱۳ آئین نامه اجرائی موضوع بندهای ۸ و ۹ و ۱۰ ماده ۲ قانون مالیاتهای مستقیم بشرح زیر اصلاح و يك ماده بعنوان ماده ۱۹ بآن اضافه میشود :

۱- ماده يك بشرح زیر اصلاح میشود

**ماده ۱ -** مرجع نظارت بر موقوفاتی که متولی دارند یا واقف شخصاً بعنوان متولی امور موقوفه را اداره میکند و تمام یا قسمتی از درآمد آنها بموجب وقفنامه صرف امور مشروحه در بند ۸ ماده ۲ قانون مالیاتهای مستقیم میشود سازمان اوقاف است و سازمان مذکور مکلف است بر اساس قانون اوقاف و بارعایت مقررات این آئین نامه بر درآمد و هزینه موقوفات مزبور نظارت کند.

۲- متن ماده چهار بشرح زیر اصلاح میشود :

متولی یا متصدی موقوفات عام مشمول بند ۸ ماده دوم قانون مالیاتهای مستقیم مکلف است با اجازه و معرفی امضای مجاز از طرف اداره اوقاف مربوط در یکی از بانکهای ایرانی حساب جاری بنام موقوفه افتتاح کند و شماره حساب و مبلغ پرداختی به بانک را به اداره مزبور اعلام و از آن حساب برای مصارف مورد وقف استفاده کنند .



متولی یا متصدی موقوفه موظف است درآمد موقوفه را ظرف ۱۵ روز بعد از وصول بحساب مزبور واریز نماید .

۳- ماده پنج بشرح ذیل اصلاح میشود :

برداشت از حساب بانکی بوسیله متولی یا متصدی موقوفه برای پرداخت مخارج مقرر باید متناسب با آن باشد و پس از انجام مخارج لازم در صورتیکه مبلغی نزد متولی یا متصدی موقوفه باقی بماند متولی یا متصدی مکلف است با رعایت مفاد ماده چهار و تبصره آن باقیمانده را بحساب مربوط ببازگشت دهد .

۴- ماده ده بنحو زیر اصلاح میشود :

نظارت بر درآمد و هزینه مؤسسات عام المنفعه موضوع بند ۹ ماده ۲ قانون مالیاتهای مستقیم ولو آنکه دارای مال موقوفه باشند بترتیب زیر بعمل خواهد آمد :

**الف-** تشخیص مرجع نظارت بر درآمد و هزینه مؤسساتیکه درآمد آنها منحصرآ بمصارف تعلیم و تربیت یا بهداشت و امور درمانی یا تحقیقات علمی و فنی یا حفظ آثار باستانی میرسد با وزارت دارائی است که میتواند حسب مورد تکلیف نظارت مزبور را بوزارتخانه ذیربط تفویض نماید .

**ب-** مؤسسات آموزشی غیرانتفاعی اعم از عالی و غیرعالی که غیرانتفاعی بودن آن در اساسنامه ذکر و همچنین کلیه درآمدهای آنها طبق اساسنامه مربوط صرف مخارج خود مؤسسه شود و هیچگونه سودی اعم از سود سرمایه یا غیر آن برداشت نشود و کلیه دارائی مؤسسه در زمان انحلال بوزارت آموزش عالی یا وزارت آموزش و پرورش یا یکی از مؤسسات عالی آموزشی دیگر واگذار گردد جزو

اصلاح بعضی از مواد آئین نامه اجرائی موضوع بندهای ۸ و ۹ و ۲۰ ماده ۱ قانون مالیاتهای مستقیم

مؤسسات عام المنفعه بوده و نظارت بر درآمد و هزینه آنها حسب مورد با وزارت علوم و آموزش عالی یا وزارت آموزش و پرورش خواهد بود.

۵- ماده ۱۳ بشرح ذیل اصلاح میشود :

مؤسسات نامبرده مکلفند ظرف سی روز از تاریخ تأسیس فتوکپی بار و نوشت مصدق اساسنامه خود را بمراجع مذکور در فوق و نسخه دیگر آنرا بوزارت دارائی نیز تسلیم و ظرف همین مدت در یکی از بانکهای ایرانی محل حساب جاری بنام مؤسسه باز و کلیه وجوه در آمد مؤسسه را بنحو مقرر در ماده ۴ آئین نامه بآن حساب منتقل و بترتیب مقرر در ماده مزبور و تبصره آن و ماده ۵ اصلاحی عمل کنند .

طرز تنظیم و تسلیم صورت حساب در آمد و هزینه مؤسسه بمراجع ناظر و مهلت تسلیم آن و ترتیب رسیدگی و مواعد آن و سایر تکالیف و امور مقرر در مواد ۷ و ۸ و ۹ آئین نامه در مورد مؤسسات عام المنفعه مورد بحث نیز لازم الرعایه است و مدیر یا مدیران مؤسسات مذکور در قبال مراجع ناظر که طبق این آئین نامه حق نظارت دارند مسئول اجرای کلیه تکالیفی خواهند بود که در آئین نامه بعهدہ آن مؤسسات گذاشته شده است .

۶- ماده ذیل بعنوان ماده ۱۹ بآئین نامه اضافه میشود :

ماده ۱۹ - موقوفات عام و مؤسسات عام المنفعه مشمول این آئین نامه بشرطی که در سال ۱۳۵۰ طبق مقررات این اصلاحیه با افتتاح حساب اقدام و سایر مقررات عمل کنند و صحت حساب در آمد و هزینه آنها در سالهای قبل مورد تأیید و گواهی مراجع نظارت مذکور در این اصلاحیه قرار گیرد صرف، عدم

اصلاح بعضی از مواد آئین نامه اجرائی موضوع بندهای ۸ و ۹ و ۱۰ ماده ۲ قانون مالیاتهای مستقیم

رعایت ماده ۴ آئین نامه مصوب ۴۶/۱۱/۲۴ راجع با افتتاح حساب مخصوص در بانک مانع استفاده از معافیت مالیاتی نخواهد بود .

اصلاحیه فوق مشتمل بر یک ماده باستناد ماده ۳۲۲ اصلاحی قانون مالیاتهای مستقیم مصوب اسفندماه ۱۳۴۸ در جلسه روز پنجشنبه دوم اردیبهشت ماه یکهزار و سیصد و پنجاه بتصویب کمیسیون دارائی مجلس شورای ملی رسیده است .

رئیس مجلس شورای ملی - عبدالله ریاضی

# قانون تفسیر تبصره قانون افزایش تعداد نمایندگان مجلس شورای ملی مصوب تیر ماه ۱۳۴۶

مصوب ۱۳۵۰/۲/۵

**ماده واحده -** منظور از تبصره قانون افزایش تعداد نمایندگان مجلس شورای ملی مصوب تیر ماه ۱۳۴۶ این بوده است که دولت لایحه حوزه بندی کامل را بر اساس آمارگیری سال ۱۳۴۵ بنسبت یک نفر نماینده برای هر یکصد هزار نفر که بمأخذ آمار سال ۱۳۳۵ بر جمعیت کشور اضافه شده است تهیه و بمجلسین تقدیم نماید .

قانون فوق مشتمل بر یک ماده در جلسه روز یکشنبه پنجم اردیبهشت ماه یک هزار و سیصد و پنجاه باستناد اصل بیست و هفتم متمم قانون اساسی بتصویب مجلس شورای ملی رسید .

رئیس مجلس شورای ملی - عبدالله ریاضی

تصمیم قانونی دایر بتقدیم لوح زرین به پیشگاه  
اعلیحضرت همایون محمد رضا پهلوی  
آریامهر شاهنشاه ایران

مصوب ۱۳۵۰/۲/۵

ماده واحده - مجلس شورای ملی تصویب می نماید که پیاس حقشناسی مردم ایران از اعلیحضرت همایون محمد رضا پهلوی آریامهر شاهنشاه ایران لوح زرین با متن زیر از طرف نمایندگان دوره بیست و دوم مجلس پیشگاه معظم له تقدیم شود :

«بمنظور حقشناسی مردم ایران از اعلیحضرت همایون محمد رضا پهلوی آریامهر شاهنشاه ایران که با رهبری خردمندان و اراده استوار خود موجبات پیروزی درخشان ملت ایران و کشورهای صاحب نفت را در استیفای حقوق ملی فراهم فرموده اند این لوح زرین از طرف نمایندگان بیست و دومین دوره مجلس شورای ملی پیشگاه مبارک رهبر انقلاب ایران تقدیم گردید تا خاطره آن روزگار جاودان بماند» .

تصمیم قانونی فوق در جلسه روز یکشنبه پنجم اردیبهشت ماه یک هزار و سیصد و پنجاه از طرف مجلس شورای ملی اتخاذ گردیده است .

رئیس مجلس شورای ملی - عبدالله ریاضی

# قانون بخشودگی بقیه بدهی عشایر جنوب بابت بهای شکر و بهره و خسارت

مصوب ۱۳۵۰/۲/۵

**ماده ۱۹ احده -** بوزارت تولیدات کشاورزی و مواد مصرفی اجازه داده می‌شود بقیه بدهی عشایر جنوب را بسازمان قند و شکر بابت بهای شکر و بهره و خسارات طبق نظر کمیسیونی مرکب از سه نفر از صاحب منصبان عالیرتبه دولت بانتخاب هیأت وزیران جزئاً یا کلاً مورد بخشودگی قرار دهد یا با قسط وصول کند. در موارد بخشودگی بدهی حق اجرا و هزینه های ثبتی نیز بمأخذ و نسبت بخشودگی بدهی ساقط میشود و غیر قابل مطالبه خواهد بود. ضوابط تشخیص کمیسیون را بر مبنای توانائی مالی و توجه بصلاحیت و سوابق بدهکاران هیأت وزیران تعیین خواهد کرد.

قانون فوق مشتمل بر يك ماده پس از اظهار ملاحظات مجلس سنا در جلسه روز شنبه ۱۳۵۰/۱/۲۱ در جلسه روز یکشنبه پنجم اردیبهشت ماه یکهزار و سیصد و پنجاه بتصویب مجلس شورای ملی رسید.

رئیس مجلس شورای ملی - عبدالله ریاضی

# قانون قرارداد الحاقی سوم بقرارداد فروش نفت و گاز

مصوب ۱۳۵۰/۲/۶

ماده ۱۹ احده - قرارداد الحاقی سوم بقرارداد فروش نفت و گاز مصوب  
هفتم آبانماه ۱۳۳۳ که مشتمل بر یک مقدمه و چهار بند میباشد و به امضای دولت  
ایران و شرکت ملی نفت ایران بعنوان طرفهای اول و شرکتهای مفصله الاساهی زیر:

گلف اویل کورپوریشن

(Gulf Oil Corporation)

موبیل اویل کورپوریشن

(Mobil Oil Corporation)

استاندارد اویل کمپانی

(Standard Oil Company)

استاندارد اویل کمپانی آو کالیفرنیا

(Standard Oil Company of California)

تکسا کو اینکو پوریتد

(Texaco INC)

دی بریتیش پترولیوم کمپانی لیمیتد

(The British petroleum Company Limited)

شل پترولیوم ان . وی - کمپانی فرانسزده پترول - گلف اینترنشال کمپانی

(Shell Petroleum N. V.)

(Company Francaise des Petroles) (Gulf International Company)

موبیل اویل ایران اینکورپوریتد

(Mobil Oil (Iran) Inc.

اسوتریدینگ کمپانی آو ایران

(Esso Trading company of Iran)

ایران کالیفرنیا اویل کمپانی - تکسا کو ایران لیمیتد

(Iran California Oil Company texaco Iran Ltd)

ندرلندز ایرانزاردولی هاندل مانشاپای

(Netherlands Iraanse Aardolie Handel Maatschappij)

اویل تریدینگ کمپانی (ایران) لیمیتد

(Oil Trading Company (Iran) Ltimited)

امریکن ایندی پندیت اویل کمپانی

(Amoricen Independent Oil Company)

آتلانتیک ریچفیلد کمپانی - کنتیننٹال اویل کمپانی

(Atantic Richfield Company)

Continental Oil Company)

گتی اویل کمپانی - دی سیگنال کمپانیز اینکورپوریتد

(Getty Oil Company)

(The Signal Compaies Inc)

دی استاندارد اویل کمپانی (اوهایو)

(The Standard Oil Company (Ohio)



امریکن ایندیپندنت اویل کمپانی آو ایران

(American Independent Oil Company of Iran)

آرگوا ایران اینکورپوریتد

(Arco Iran, Inc)

گتی ایران لیمیتد - کالتکس (ایران) لیمیتد

(Getty Iran Ltd)

(Caltex Iran) Limited)

سان جاسینتو ایسترن کورپوریشن

(San Jacinto Eastern CorP)

سیگنال (ایران) پترولیوم کمپانی

(Signal (Iran) petroleum Company)

سوهايو - ایران تریدینگ اینکورپوریتد

(Sohio – Iran Trading, Inc)

ایران زاردولی رافیناج ماتشاپای

(Iraanse Aardolie Raffinge Maatschappij)

(شرکت سهامی تصفیه نفت ایران) ن.و

ایران زاردولی اکسپلوریتی آن پرودکتی ماتشاپای

(Iraanse Aardolie Exploratie en Productie Maatschappij)

(شرکت سهامی اکتشاف و تولید نفت ایران) ن.و

بعنوان طرفه-ای دوم رسیده است تصویب و بدولت اجازه اجرا و مبادله

آن داده میشود .

قانون قرارداد الحاقی سوم بقرارداد فروش نفت و گاز

قانون فوق مشتمل بر يك ماده و متن قرارداد ضمیمه پس از تصویب مجلس شورای ملی در جلسه روز یکشنبه ۱۳/۱۰/۱۳۴۹ در جلسه روز دوشنبه ششم اردی بهشت ماه یک هزار و سیصد و پنجاه شمسی بتصویب مجلس سنا رسید .  
رئیس مجلس سنا - جعفر شریف امامی

## قرارداد الحاقی سوم

این قرارداد الحاقی بین ایران از طریق دولت شاهنشاهی ایران و شرکت ملی نفت ایران (شرکتی که طبق قوانین ایران تشکیل یافته و وجود دارد) بعنوان طرفهای اول و شرکتهای نامبرده زیر بعنوان طرفهای دوم منعقد شده است :

گلف اویل کورپوریشن Gulf Oil Corporation (شرکتی که طبق قوانین پنسیلوانیای ممالک متحده امریکا تشکیل یافته و وجود دارد) و موبیل اویل کورپوریشن Mobil Oil Corporation (شرکتی که طبق قوانین نیویورک ممالک متحده امریکا تشکیل یافته و وجود دارد) و استاندارد اویل کمپانی Standard Oil Company (شرکتی که طبق قوانین نیوجرسی ممالک متحده امریکا تشکیل یافته و وجود دارد) و استاندارد اویل کمپانی آو کالیفرنیا Standard oil Company of California (شرکتی که طبق قوانین دلاوار ممالک متحده امریکا تشکیل یافته و وجود دارد) و تکساکو اینکورپوریتد Texaco Inc. (شرکتی که طبق قوانین دلاوار ممالک متحده امریکا تشکیل یافته و وجود دارد) و دی بریتیش پترولیوم کمپانی لیمیتد The British Petroleum Company Limited (شرکتی که طبق قوانین انگلیس تشکیل یافته و وجود دارد) و شل پترولیوم ان. وی Shell Petroleum N. V. (که سابقاً با تافسه پترولیوم ماتشاپای ن. و نامیده میشد) (شرکتی که طبق قوانین هلند تشکیل یافته و وجود دارد) و کمپانی فرانسزده پترولول Company Francaise des Petroles (شرکتی که طبق قوانین فرانسه تشکیل یافته و وجود دارد) (که از این بعد مجتمعاً

«شرکتهای عضو اصلی» نامیده میشود) و گلف انترنشنال کمپانی - Gulf Inter national Company و موبیل اویل ایران اینکورپوریتد Mobil Oil Iran Inc. و اسو تریدینگ کمپانی آو ایران Esso Trading Company of Iran و ایران کالیفرنیا اویل کمپانی Iran California Oil Company و تکسا کو ایران لیمیتد Texaco Iran Ltd. و ندرلندز ایرانز اردولی هساندل ماتشاپای (ندرلندز ایرانین اویل تریدینگ کمپانی) ن . و

Netherlands Iraanse Aardolie Handel - Maatschappij  
(Netherlands Iranian Oil Trading Co.) N. V.

و اویل تریدینگ کمپانی (ایران) لیمیتد Oil Trading Company (Iran) Limited و امریکن ایندی پندنت اویل کمپانی American Independent Oil Company (شرکتی که طبق قوانین دلاوار ممالک متحده امریکا تشکیل یافته و وجود دارد) و آنلانتیک ریچفیلد کمپانی Atlantic Richfield Company (شرکتی که طبق قوانین پنسیلوانیای ممالک متحده امریکا تشکیل یافته و وجود دارد) و کنتینانتال اویل کمپانی Continental Oil Company (شرکتی که طبق قوانین دلاوار ممالک متحده امریکا تشکیل یافته و وجود دارد) و گتی اویل کمپانی Getty Oil Company (شرکتی که طبق قوانین دلاوار ممالک متحده امریکا تشکیل یافته و وجود دارد) و دی سیگنال کمپانیز اینکورپوریتد The Signal Companies Inc. (شرکتی که طبق قوانین دلاوار ممالک متحده امریکا تشکیل یافته و وجود دارد و سابقاً سیگنال اویل اندگس کمپانی نامیده می شد) و دی استاندارد اویل کمپانی (اوهایو) The Standard Oil Company (Ohio) (شرکتی که بموجب قوانین اوهایو ممالک متحده امریکا تشکیل

یافته و وجود دارد) و امریکن ایندی پندنت اویل کمپانی آو ایران American Independent Oil Company of Iran و آرکو ایران اینکورپوریتد (که سابقاً ایران آتلانتیک کمپانی Iran Atlantic Arco Iran, Inc. Company نامیده می شد) و گتئی ایران لیمیتد (که سابقاً Getty Iran Ltd. (که سابقاً پاسیفیک وسترن ایران لیمیتد PacificWestern - Iran Ltd. نامیده می شد) و کالتکس ایران لیمیتد Caltex (Iran) Limited و سان جاسینتو ایسترن کورپوریشن San Jacinto Eastern Corp و سیگنال (ایران) پترولیوم کمپانی Signal (Iran) Petroleum Company و ساهایو - ایران تریدینگ اینکورپوریتد Sohio - Iran Trading, Inc. و ایرانزاردولی اکسپلورتی آن پرودکتی ماتشاپای (شرکت سهامی اکتشاف و تولید نفت ایران) ن . و Iraanse Aardolie Exploratie en productie Maatschappij (Iranian Oil Exploration and producing Company) N. V. (شرکتی که بموجب قوانین هلند تشکیل یافته و وجود دارد) و ایرانز اردولی رافیناچ ماتشاپای (شرکت سهامی تصفیه نفت ایران) ن . و Iraanse Aardolie Raffinage Maatschappij (Iranian Oil Refining Company) N. V. (شرکتی که بموجب قوانین هلند تشکیل یافته و وجود دارد)

نظر به اینکه گتئی اویل کمپانی Getty Oil Company و تایید و اتراویل کمپانی TideWater Oil Company و شرکتهای بازرگانی آنها در ایران پاسیفیک وسترن ایران لیمیتد Pacific western Iran Ltd. و تایدواتر - ایران لیمیتد Tide Water - Iran Ltd. در نتیجه مزج و ادغام بیکدیگر وابسته

شده‌اند و بموجب قانون کلیه دارائی و دیون تایدواتر اوایل کمپانی Tide Water Oil Company جزو دارائی و دیون گتسی اوایل کمپانی Getty Oil Company شده است و نظر باینکه در نتیجه مزج و ادغام پاسیفیک وسترن - ایران لیمیتد Pacific Western - Iran Ltd. و تایدواتر - ایران لیمیتد Tidewater - Iran Ltd. تایدواتر ایران لیمیتد Tidewater-Iran Ltd. بصورت شرکت بازرگانی در ایران وجود ندارد .

نظر باینکه در جلساتی که در اکتبر ۱۹۷۰ در لندن و در نوامبر ۱۹۷۰ در تهران بین نمایندگان طرفین تشکیل گردید موارد چندی مربوط به مبنای محاسبه مالیات و میزان قیمت‌های اعلان شده شرکت‌های بازرگانی در ایران مطرح و مورد مذاکره قرار گرفت بنابراین بین طرفین بشرح زیر توافق بعمل آمد:

۱- با وجود مقررات مندرج در قرارداد فروش نفت و گاز مصوب هفتم آبان ماه ۱۳۳۳ (قرارداد اصلی) که بانضمام کلیه توافقات و قرارهای بعدی مربوطه ذیلاً بعنوان «قراردادها» خوانده می‌شود شرکت‌های بازرگانی و شرکت‌های عامل مشمول اصلاحیه قانون مالیات بر درآمدی خواهند بود که همزمان با این قرارداد الحاقی سوم به مجلسین تقدیم و از تاریخ ۲۳ آبان ۱۳۴۹ بمورد اجرا گذارده می‌شود و بموجب آن مالیاتی اضافی به میزان پنج درصد (یعنی پنج درصد اضافه بر نرخ پنجاه درصدی که تا تاریخ اجرای این قانون مشمول آن بودند) بر درآمد ویژه حاصله در ایران شرکت‌های نفتی که در ایران عمل میکنند مقرر میگردد .

۲- الف - دولت شاهنشاهی ایران و شرکت ملی نفت ایران موافقت دارند که این قرارداد الحاقی سوم بعنوان يك ترتيب منصفانه و مناسب و قطعی کلیه امور

قانون قرارداد الحاقی سوم بقرار داد فروش نفت و گاز

راجع بمبنای احتساب مالیات مربوطه و میزان قیمت‌های اعلان شده تا تاریخ ۲۳ آبان‌ماه ۱۳۴۹ (۱۴ نوامبر ۱۹۷۰) محسوب می‌گردد .

در نتیجه این توافق دولت شاهنشاهی ایران و شرکت ملی نفت ایران قبول مینمایند که قیمت‌های فروش هر یک از شرکت‌های بازرگانی در تمام مدت قبل از ۲۳ آبان‌ماه ۱۳۴۹ طوری بوده است که تعهدات آنها بموجب ماده ۲۵ قرارداد اصلی ایفا شده است .

اعضای کنسرسیوم تأیید مینمایند که موافقت ایران و شرکت ملی نفت ایران بنحوی که فوقاً ذکر گردیده فقط ناظر و مؤثر بر دوره پیش از ۲۳ آبان‌ماه ۱۳۴۹ میباشد .

ب - هیچیک از مواد مندرجه در این موافقت‌نامه نباید طوری تعبیر و یا بکار برده شود که بوضع هر یک از طرف‌های قرارداد در مورد بهای اعلان شده نفت خام پس از تاریخ ۲۳ آبان‌ماه ۱۳۴۹ بنحوی از انحاء لطمه‌ای وارد آورد و یا مؤثر واقع شود .

۳ - این قرارداد الحاقی سوم بمنزله جزئی از قرارداد اصلی محسوب میشود و باستثناء تغییراتی که صریحاً در این قرارداد ذکر گردیده مقررات «قراردادها» کاملاً باعتبار خود باقی خواهد بود .

۴ - این قرارداد الحاقی سوم پس از تصویب مجلسین و توشیح اعلیحضرت همایون شاهنشاه آریامهر از تاریخ ۲۳ آبان ۱۳۴۹ بمرحله اجرا گذارده میشود .

تهران بتاريخ آذرماه ۱۳۴۹

از طرف دولت ایران

تهران بتاريخ آذرماه ۱۳۴۹

از طرف شرکت ملی نفت ایران

- گلف اویل کورپوریشن .
- موبیل اویل کورپوریشن
- استاندارد اویل کمپانی .
- استاندارد اویل کمپانی آوکالیفرنیا .
- تکسا کو اینکورپوریتد .
- دی بریتیش پترولیوم کمپانی لیمیتد .
- شل پترولیوم ان . وی .
- کمپانی فرانسزده پترول .
- گلف اینترنشنال کمپانی .
- موبیل اویل ایران اینکورپوریتد .
- اسوتریدینگ کمپانی آو ایران .
- ایران کالیفرنیا اویل کمپانی .
- تکسا کو ایران لیمیتد .
- ندرلندز ایر انزاردولی هاندل ماتشاپای .
- اویل تریدینگ کمپانی (ایران) لیمیتد .
- امریکن ایندی پندنت اویل کمپانی .
- آتلانتیک ریچفیلد کمپانی .
- کنتینانتال اویل کمپانی .
- گتی اویل کمپانی .



قانون قرارداد الحاقی سوم بقرارداد فروش نفت وگاز

دی سیگنال کمپانیز اینکورپوریتد .

دی استاندارد اویل کمپانی (اوهایو) .

امریکن ایندی پندنت اویل کمپانی آوایران .

آرکوایران اینکورپوریتد .

گتی ایران لیمیتد .

کالتکس (ایران) لیمیتد .

سان جاسینتوا ایسترن کورپوریشن .

سیگنال (ایران) پترولیوم کمپانی .

سهاایو - ابران تریدینگ اینکورپوریتد . بوسیله نماینده مجاز .

تهران بتاريخ آذرماه ۱۳۴۹

ایرانزاردولی رافیناچ ماتشاپای .

(شرکت سهامی تصفیه ایران) ن.و تهران بتاريخ آذرماه ۱۳۴۹

ایرانزاردولی اکسپلورتی آن پرودکتی ماتشاپای .

(شرکت سهامی اکتشاف و تولید نفت ایران) ن . و

تهران بتاريخ آذرماه ۱۳۴۹

قرارداد فوق منضم به قانون قرارداد الحاقی سوم بقرارداد فروش نفت و

گاز میباشد . رئیس مجلس سنا - جعفر شریف امامی

# قانون اصلاح ماده چهار قانون توسعه صنایع پتروشیمی

مصوب ۲۴ تیرماه سال ۱۳۴۴

مصوب ۱۳۵۰/۲/۶

ماده ۱۹ احده - ماده چهار قانون توسعه صنایع پتروشیمی مصوب بیست و چهارم تیرماه ۱۳۴۴ بشرح زیر اصلاح میشود :

ماده ۴ - در هر مشارکت موضوع این قانون که تأسیسات و عملیات تولیدی آن در ایران باشد سهم شرکت ملی صنایع پتروشیمی و سهم مؤسسات و شرکتهای ایرانی یا خارجی راهیأت وزیران معین خواهند نمود .

قانون فوق مشتمل بر يك ماده پس از تصویب مجلس شورای ملی در جلسه روز سه شنبه ۱۳۴۹/۱۲/۴ در جلسه روز دوشنبه ششم اردیبهشت ماه یک هزار و سیصد و پنجاه شمسی بتصویب مجلس سنا رسید .

رئیس مجلس سنا - جعفر شریف امامی

## قانون مربوط به ۴۴ فقره تصویبنامه های دوره فترت

مصوب ۱۳۵۰/۲/۶

ماده واحده - هریک از ۴۴ فقره تصویبنامه های دوره فترت که در جلسه ۱۳۴۲/۱۱/۲۷ از طرف دولت بمجلس شورای ملی تقدیم گردیده با تصویب کمیسیونهای مربوط مجلسین قوت قانونی خواهد داشت .

قانون فوق مشتمل بر یک ماده پس از تصویب مجلس شورای ملی در جلسه روز سه شنبه ۱۳۴۹/۱۲/۱۸ در جلسه روز دوشنبه ششم اردیبهشت یک هزار و سیصد و پنجاه شمسی بتصویب مجلس سنا رسید .

رئیس مجلس سنا - جعفر شریف امامی

# قانون اصلاح ماده يك اضافه شده بآئين دادرسی کیفري مصوب سال ۱۳۳۷

مصوب ۱۳۵۰/۲/۶

**ماده واحده -** مبلغ پنجاه ریال مذکور در ماده يك اضافه شده بقانون آئين دادرسی کیفري مصوب سال ۱۳۳۷ بمبلغ پانصد ریال تبدیل و تبصره زیر بآن اضافه میشود :

**تبصره -** در قبال هريك روز بازداشت محكوم عليه بابت اجرای این ماده مبلغ پانصد ریال از محكوم به مالی او کسر میشود .

محکومینی که در اجرای این ماده در تاریخ تصویب این قانون بازداشت هستند نسبت به باقیمانده محکوم به مشمول مقررات این قانون خواهند بود.  
قانون فوق مشتمل بر يك ماده پس از تصویب مجلس شورای ملی در جلسه روز سه شنبه ۱۳۴۹/۱۲/۲۵ در جلسه روز دوشنبه ششم اردیبهشت ماه یک هزار و سیصد و پنجاه شمسی بتصویب مجلس سنا رسید .

رئیس مجلس سنا - جعفر شریف امامی

## اصلاح پاره‌ای از مواد آئین نامه معاملات دولتی

مصوب ۱۱/۲/۱۳۵۰ کمیسیون دارائی مجلس شورای ملی

**ماده ۱۹ حده** - مواد ۱۹ و ۲۰ و تبصره ۱ ماده ۲۳ آئین نامه معاملات دولتی مصوب ۱۷ اسفندماه ۱۳۴۹ بشرح زیر اصلاح و يك تبصره بعنوان تبصره ۲ بماده ۲۷ اضافه میشود :

**ماده ۱۹** - کمیسیون مناقصه در مرکز از سه نفر بشرح زیر تشکیل می شود :

۱- معاون وزارتخانه یا مؤسسه دولتی یا یکنفر نماینده بانتخاب وزیر یا رئیس مؤسسه مربوط .

۲- ذیحساب وزارتخانه یا مؤسسه دولتی یا نماینده او .

۳- رئیس قسمت تقاضاکننده مورد معامله یا نماینده او .

**ماده ۲۰** - در شهرستانها کمیسیون مناقصه از سه نفر بشرح زیر تشکیل میشود :

۱- رئیس دستگاه مناقصه گزار یا نماینده او .

۲- ذیحساب مربوط یا نماینده او .

۳- مسئول امور تدارکات دستگاه مناقصه گزار یا نماینده او .

**تبصره ۱ ماده ۲۳** - مناقصه گزار در موردیکه میسر تشخیص دهد باید

## اصلاح پاره‌ای از مواد آئین‌نامه معاملات دولتی

قبل از روز افتتاح پیشنهاد شاخص قیمت‌های مربوط به مورد مناقصه را بوسائل مقتضی و مطمئن بطور محرمانه تهیه نموده در پاکت لاک و مهر شده در اختیار کمیسیون مناقصه قرار دهد تا در روز افتتاح پیشنهادات، پس از قرائت پیشنهادات واصله مورد استفاده و اتخاذ تصمیم کمیسیون مناقصه قرار گیرد .

**تبصره ۲ ماده ۲۷ -** مدت هفت روز مقرر در این ماده در مورد معاملاتیکه طرف معامله در خارج از کشور اقامت دارد ممکن است حداکثر تا یکماه تعیین شود مشروط بر اینکه در آگهی مناقصه یا برگ شرایط آن ذکر شده باشد .

آئین‌نامه فوق مشتمل بر يك ماده باستناد ماده ۴۷ آئین‌نامه معاملات دولتی مصوب ۲۷ اسفند ماه ۱۳۴۹ در جلسه روز شنبه یازدهم اردیبهشت ماه یکهزار و سیصد و پنجاه بتصویب کمیسیون دارائی مجلس شورای ملی رسیده است .

رئیس مجلس شورای ملی - عبدالله ریاضی

# قانون خدمت و وظیفه عمومی

مصوب ۱۳۵۰/۲/۱۳

## فصل اول - کلیات

**ماده ۱۵** - دفاع از میهن و سلطنت مشروطه ایران وظیفه ملی هر فرد ایرانی است و در اجرای این وظیفه کلیه اتباع ذکور دولت شاهنشاهی ایران مکلف به انجام خدمت و وظیفه عمومی برابر مقررات این قانون میباشند و هیچ فرد مشمول خدمت و وظیفه عمومی را جز در موارد مصرحه در این قانون نمیتوان از خدمت معاف کرد.

**ماده ۲** - هر فرد ذکور ایرانی از اول فروردینماه سالی که طی آنسال بسن ۱۹ سال تمام میرسد مشمول خدمت و وظیفه عمومی است.

**تبصره** - اداره وظیفه عمومی میتواند اشخاصی را که مایل باشند قبل از رسیدن به سن مشمولیت داوطلبانه خدمت زیرپرچم خود را انجام دهند در صورتیکه از لحاظ جسمی و روانی قادر به انجام خدمت بوده و حداقل ۱۸ سال تمام داشته باشند بخدمت زیرپرچم اعزام دارد.

**ماده ۳** - مدت خدمت و وظیفه عمومی ۲۵ سال است و مراحل آن برای مشمولان اعم از مشمولان عادی و مشمولان فارغ التحصیل دیپلمه و بالاتر شرح زیر است:

- الف - دوره زیرپرچم ۲ سال .
- ب - دوره احتیاط ۶ سال .
- ج - دوره ذخیره اول ۸ سال .
- د - دوره ذخیره دوم ۹ سال .

**تبصره ۱ -** در مواقع ضرورت و بسیج همگانی ممکن است افراد مشمول این قانون تاسن شصت سالگی نیز احضار شوند .

**تبصره ۲ -** تاریخ شروع و پایان خدمت در مراحل احتیاط و ذخیره در مورد مشمولان عادی و فارغ التحصیل کمتر از لیسانسیه براساس سال تولد آنها و در مورد مشمولان لیسانسیه بیالا از تاریخ پایان خدمت زیرپرچم آنان محاسبه و در هر حال تاریخ خاتمه آن از سن ۴۵ سالگی تجاوز نخواهد کرد .

**ماده ۴ -** کلیه مشمولان سالم و بلا مانع بخدمت زیرپرچم اعزام میشوند و پس از فراگرفتن آموزش های نظامی لازم بقیه خدمت زیرپرچم را در نیروهای مسلح شاهنشاهی یاسپاهای انقلاب شاه و مردم و یا دانشگاهها یا وزارتخانهها و مؤسسات دولتی و وابسته بدولت و شهرداری انجام خواهند داد . تعیین ترتیب تقدم برای استفاده از مشمولان مزبور در هر يك از سازمانهای تصریح شده در این ماده با ستاد بزرگ ارتش تاران خواهد بود .

**تبصره ۵ -** پس از تحویل مشمولان به مراکز آموزشی تازمانیکه امکان اجرای آموزش نظامی در مورد کلیه مشمولان فراهم نشود و مورد احتیاج دولت هم نباشد طبق مقررات آئین نامه اجرائی این قانون تعداد مورد احتیاج از بین جوانترین و با استعدادترین آنان انتخاب و افراد مازاد معاف خواهند شد .



**ماده ۵۵-** در زمان جنگ و بسیج همگانی در صورت لزوم کلیه افرادی که خدمت زیر پرچم را در سازمانها و مؤسسات دولتی و وابسته بدولت و شهرداریها انجام داده اند همچنین کسانی که بعلت مازاد بر احتیاج در زمان صلح از خدمت زیر پرچم معاف گردیده اند بخدمت احضار خواهند شد .

**ماده ۶-** سن مشمولان و افراد تحت تکفل آنان از لحاظ خدمت وظیفه و یا معافیت از آن، تابع مندرجات اولیه شناسنامه است .

**ماده ۷-** کارگران و مستخدمین مؤسسات خصوصی همچنین کارگران مؤسسات دولتی و سازمانهای وابسته بدولت که خدمت زیر پرچم را انجام میدهند پس از پایان خدمت زیر پرچم مجدداً بکار اولیه خود اشتغال خواهند یافت و کارفرما مکلف است آنان را بکار اولیه خود بگمارد .

آئین نامه اجرائی این ماده وسیله وزارت کشور و وزارت کار و امور اجتماعی تهیه و بتصویب هیأت وزیران خواهد رسید .

**ماده ۸-** مشمولانی که با طی دوره دانشکده ها و آموزشگاههای افسری و درجه داری در کادر ثابت نیروهای مسلح شاهنشاهی یا پاسبانی در شهربانی کل کشور استخدام شوند مدت تحصیل آنها جزء خدمت زیر پرچم محسوب خواهد شد و اگر مدت تحصیل از دو سال کمتر باشد از دوره خدمت آنان بنسبت کسری خدمت تا دو سال جزء خدمت زیر پرچم محسوب میشود .

**تبصره ۱-** دانشجویان و دانش آموزان کادر ثابت دانشکده ها و آموزشگاههای افسری و درجه داری در صورتیکه در حین تحصیل و قبل از نایل بدرجات افسری یا درجه داری مستعفی یا با هر علتی باستثنای معافیت پزشکی

## قانون خدمت وظیفه عمومی

اخراج شوند در صورتیکه طبق مقررات این قانون قادر بانجام خدمت و بلا مانع تشخیص داده شوند دو سال خدمت زیر پرچم را بدون احتساب مدت خدمت قبلی با رعایت تشریفات مقرر در مواد ۴۷ و ۴۸ این قانون انجام خواهند داد .

**تبصره ۲۵ -** افسران و درجه داران کادر ثابت در صورتیکه بموجب مقررات قانون استخدام نیروهای مسلح شاهنشاهی از خدمت اخراج شوند مدت تحصیل آنان قبل از نایل بدرجه افسری و درجه داری جزو خدمت زیر پرچم محسوب نخواهد شد و اگر مدت خدمت افسری یا درجه داری آنان از دو سال کمتر باشد در صورتیکه قادر بانجام خدمت و بلا مانع باشند بقیه خدمت زیر پرچم را تا دو سال با درجه افرادی وظیفه انجام خواهند داد .

**تبصره ۳۵ -** کارمندان متخصص غیر نظامی و افرارمندان که با تعهد ده سال خدمت در نیروهای مسلح شاهنشاهی استخدام شوند پس از انجام تعهد مربوط از خدمت زیر پرچم معاف خواهند بود .

هفت سال خدمت در نقاط بد آب و هوا معادل ده سال خدمت محسوب می شود .

**ماده ۹۵ -** کلیه مشمولانی که وارد خدمت زیر پرچم میشوند طبق آئین نامه های ارتش شاهنشاهی نسبت به اعلیحضرت همایون شاهنشاه بزرگ ارتشتاران و الاحضرت همایون ولایتعهد و حکومت سلطنتی مشروطه و پرچم ایران سوگند وفاداری یاد خواهند کرد .

**ماده ۱۰ -** کسانیکه قبل از اعزام بخدمت زیر پرچم بموجب احکام قطعی دادگاهها بعلت ارتکاب جنایت بدو سال حبس یا بیشتر محکوم و مجازات مقرر

درباره آنها اجرا شده باشد از انجام خدمت زیرپرچم محروم خواهند شد .  
**تبصره -** از این قبیل مشمولان در مواقع ضرورت یا بسیج همگانی میتوان برای امور مربوط بدفاع ملی استفاده کرد .

**ماده ۱۱ -** کسانیکه قبل از اعزام بخدمت زیرپرچم بعلت ارتکاب جنحه بموجب احکام قطعی دادگاهها محکوم شده باشند و هنوز حکم شروع باجرانشده باشد بدو بخدمت زیرپرچم اعزام و پس از انجام خدمت مزبور مجازات مقرر درباره آنها اجرا خواهد شد .

**تبصره -** در صورتیکه رفتار این قبیل محکومین در حین انجام خدمت زیر پرچم مورد رضایت فرماندهان یاروسای مربوط باشد و یا در عملیات جنگی فداکاری و شجاعت از خود نشان دهند پس از اتمام خدمت زیرپرچم طبق ماده ۵۵ قانون مجازات عمومی از پیشگاه همایونی استدعای عفو یا تخفیف مجازات آنان میشود .

**ماده ۱۲ -** کسانیکه قبل از اعزام بخدمت زیرپرچم یادرموقع احضار برای تجدید یا تکمیل آموزش نظامی در مراحل احتیاط یا ذخیره و یا در حین انجام خدمت مزبور تحت تعقیب جزائی قرار گیرند بترتیب زیر با آنان رفتار میشود:

**الف -** در صورتیکه قبل از اعزام بخدمت درباره آنان کیفر خواست جنائی صادر شده باشد تاخاتمه رسیدگی و صدور رأی قطعی بخدمت اعزام نخواهند شد.

**ب -** در صورتیکه در حین انجام خدمت درباره آنان کیفر خواست جنائی صادر شود اعم از اینکه تاریخ ارتکاب قبل یا بعد از اعزام بخدمت باشد از تاریخ اعلام کیفرخواست بقسمت مربوط از کسوت نظامی خارج و بمراجع قضائی مربوط

## قانون خدمت وظیفه عمومی

تحويل میشوند و در صورت برائت یا محکومیت قطعی بمجازات کمتر از دو سال حبس بقیه خدمت زیر پرچم را انجام خواهند داد .

ج - در صورتیکه اتهام از درجه جنحه باشد بدو خدمت زیر پرچم را انجام میدهند و بعد از پایان خدمت مقرر تحويل مقامات قضائی مربوط خواهند شد .  
ماده ۱۳ - افسران و درجه داران و افراد وظیفه که در حین خدمت زیر پرچم یا در مواقع احضار در مراحل احتیاط و ذخیره بعلت ارتکاب جنحه یا جنایت (اعم از اینکه تاریخ ارتکاب قبل یا بعد از اعزام باشد) بحکم قطعی محکوم گردند بترتیب زیر با آنها رفتار خواهد شد :

الف - محکومین بجنایت از کسوت سربازی خارج و مشمول ماده ۱۰ این قانون خواهند شد و برای اجرای حکم تسلیم مقامات مربوط میشوند .

ب - محکومین بجنحه های مذکور در بند ج ماده ۱۹ اصلاحی قانون مجازات عمومی بقیه مدت خدمت زیر پرچم را با درجه و حقوق سربازی وظیفه انجام داده و پس از پایان خدمت مزبور برای اجرای حکم تسلیم مقامات مربوط میشوند .

ج - در صورتیکه مدت محکومیت این قبیل محکومین دو ماه حبس یا کمتر بوده یا اجرای مجازات آنها معلق شده باشد با حفظ درجه و حقوق مربوط بقیه خدمت مقرر را انجام خواهند داد .

## فصل دوم - احضار

ماده ۱۴ - احضار مشمولین وظیفه عمومی برای انجام خدمت زیر پرچم بنا به پیشنهاد وزارت کشور و احضار تمام یا قسمتی از افسران و درجه داران و افراد وظیفه (در هر يك از مراحل احتیاط و ذخیره) و معافیت موقت و دائم از احضاریك

## قانون خدمت وظیفه عمومی

یاچند طبقه یا قسمتی از طبقات در مواقع ضرورت یا زمان جنگ و بسیج همگانی بنا به پیشنهاد وزارت جنگ و صدور فرمان همایونی انجام میگیرد .

در مواقع ضروری ممکن است بنا به مقتضیات طبق فرمان همایونی افسران و درجه داران و افراد وظیفه زیر پرچم بیش از مدت مقرر در ماده ۳ بخدمت ادامه و یا قبل از خاتمه دو سال از خدمت مرخص شوند که در صورت اول به میزان دو برابر خدمت اضافی از ادوار خدمت آنان در دوره های احتیاط و ذخیره کسر می شود .

ترتیب احضار افسران و درجه داران و افراد وظیفه در مراحل احتیاط و ذخیره برای تجدید یا تکمیل آموزش نظامی و در زمان جنگ و بسیج همگانی یا ضرورت طبق آئین نامه اجرائی این قانون خواهد بود .

**ماده ۱۵ -** بوضع مشمولان خدمت وظیفه عمومی یکسال قبل از اعزام بخدمت زیر پرچم یعنی در سالی که مشمولان در آن سال وارد سن ۱۹ سالگی میشوند رسیدگی خواهد شد .

**ماده ۱۶ -** کسانی که بسن ۱۹ سالگی میرسند پس از انتشار فرمان احضار موظفند برای روشن نمودن وضع مشمولیتشان بسازمان وظیفه عمومی محل تولد مراجعه و خود را معرفی نمایند و در صورتیکه در خارج از محل تولد اقامت داشته باشند میتوانند بسازمان وظیفه عمومی محل اقامت خود مراجعه کنند .

مشمولان مقیم خارج از کشور باید بنماینده کنسولی یا سیاسی شاهنشاهی در کشور محل اقامت خود در صورت نبودن آن بنزدیکترین نماینده کنسولی یا سیاسی شاهنشاهی مراجعه کنند .

## قانون خدمت وظیفه عمومی

**ماده ۱۷ -** در مواقع فوق العاده بموجب فرمان همایونی افراد ذکور که بسن مشمولیت نرسیده ولی ۱۸ سال تمام داشته باشند بخدمت احضار خواهند شد در اینصورت این قبیل احضارشدگان مشمول مقررات قانون خدمت وظیفه عمومی خواهند بود .

افرادیکه طبق مقررات این ماده بخدمت وظیفه عمومی احضار میشوند پس از انجام دو سال خدمت زیر پرچم از لحاظ بقیه مراحل خدمت وظیفه عمومی در ردیف افراد هم سن خود قرار میگیرند و مجموع مدت خدمت وظیفه عمومی آنان از ۲۵ سال تجاوز نخواهد کرد .

**ماده ۱۸ -** کسانی که در تاریخ های تعیین شده برای رسیدگی یا اعزام بخدمت خود را بدون عذر موجه معرفی ننمایند بنا بقتضای سازمان های وظیفه عمومی در شهرها وسیله مأموران شهربانی و در نقاطی که شهربانی وجود ندارد وسیله مأموران ژاندارمری جلب خواهند شد .

کدخدایان و دهداران در روستاها مکلفند در معرفی مشمولان وظیفه عمومی متولد و یا مقیم محل اقدام کنند . و نسبت به مشمولان متولد غیر مقیم در صورت اطلاع نشانی مشمول را در اختیار مأموران ژاندارمری بگذارند .

**ماده ۱۹ -** اداره ثبت احوال هر محل مکلف است صورت اسامی متولدین ذکور شهرستان یا بخشهای حوزه مأموریت خود را که در سال بعد باید بوضع مشمولیت آنان رسیدگی شود بطور تفکیک در ۴ نسخه تهیه و تا اول آذرماه هر سال بمراجعی که برای انجام وظیفه عمومی تعیین شده یا خواهد شد تسلیم کند .

## **فصل سوم - رسیدگی**

**ماده ۲۰ -** حوزه های وظیفه عمومی تهران و مراجعی که در هر يك از مراکز

## قانون خدمت وظیفه عمومی

شهرستانها و بخشها و وظائف سازمان وظیفه عمومی محل را انجام می دهند امور وظیفه عمومی را که در این قانون پیش بینی گردیده است انجام خواهند داد .

**ماده ۲۱ -** نمایندگان کنسولی دولت شاهنشاهی ایران در کشورهای خارج مسئول اجرای مقررات قانون وظیفه عمومی نسبت بمشمولان مقیم حوزه مأموریت خود و مشمولانیکه طبق جزء اخیر ماده ۱۶ این قانون بآنها مراجعه می کنند میباشند و موظفند بوضع مشمولیت آنان رسیدگی کرده و نتیجه اقدامات را از طریق وزارت امور خارجه بداره وظیفه عمومی اعلام دارند .

**ماده ۲۲ -** مشمولانی که برای ادامه تحصیل بخارج از کشور مسافرت می کنند پس از ترك تحصیل یا فراغ از تحصیل همچنین مشمولانی که پس از احضار بخدمت طبق مقررات آئیننامه اجرائی این قانون بطور موقت بخارج از کشور مسافرت می کنند در پایان مدت تعیین شده باید جهت رسیدگی بوضع مشمولیتشان خود را بسازمانهای وظیفه عمومی داخل کشور معرفی کنند .

**ماده ۲۳ -** مشمولانی که طبق مقررات این قانون سالم تشخیص داده شوند و خود را بلامانع معرفی نمایند بخدمت اعزام خواهند شد .

**ماده ۲۴ -** بوضع مشمولانی که ادعای تکفل نمایند در مراکز شهرستانها و بخشها وسیله هیأتی مرکب از اشخاص زیر رسیدگی می شود :

**الف -** بخشدار محل یا جانشین او .

**ب -** رئیس سازمان وظیفه عمومی محل یا معاون او .

**ج -** نماینده دادستان شهرستان و در صورت نبودن دادسرا و وجود دادگاه بخش، نماینده دادگاه .

د - دوفتر از نمایندگان انجمن شهرستان یا انجمن ده حسب مورد بمعرفی انجمن در صورتیکه وجود داشته باشد .

ماده ۲۵ - هیأت رسیدگی در کنسولگری های دولت شاهنشاهی ایران در کشورهای خارج برای رسیدگی بوضع مشمولان مقیمی که مدعی کفالت هستند از اشخاص زیر تشکیل می شود :

الف - سر کنسول یا کنسول یا نماینده آنها .

ب - یکنفر از اتباع ایران مقیم محل بانتخاب سفارت یا کنسولگری .

ج - وابسته نظامی شاهنشاهی و چنانچه وابسته نظامی در محل وجود نداشته باشد یکنفر دیگر از اتباع ایران مقیم محل بانتخاب سفارت یا کنسولگری .

ماده ۲۶ - در صورتیکه مشمول برأی صادر از طرف هیأت رسیدگی اعتراض نماید و یا هر یک از اعضائی که در اقلیت هستند بعنوان نقض قوانین و مقررات وظیفه عمومی ذیل رأی موجهاً اعتراض کنند پرونده مشمول در هیأت رسیدگی تجدید نظر که در سازمان وظیفه عمومی تهران و مراکز هنگها و گردانهای مستقل ژاندارمری تشکیل خواهد شد مطرح می شود و رأی هیئت مزبور باستثنای موارد منطبق با مقررات ماده ۲۹ این قانون قاطع و غیر قابل اعتراض است .  
اعتراض برأی سربازی مانع اعزام مشمول بخدمت وظیفه نمیشود مگر اینکه رئیس اداره وظیفه عمومی یا نماینده او اعتراض را موجه تشخیص و دستور عدم اعزام داده باشد .

تبصره - رسیدگی با اعتراض آراء صادره از هیأت های رسیدگی نمایندگان های دولت شاهنشاهی ایران در کشورهای خارج در صورت تأیید اعتراض از



## قانون خدمت وظیفه عمومی

طرف اداره وظیفه عمومی به هیأت تجدید نظر سازمان وظیفه عمومی تهران  
احاله می شود .

**ماده ۲۷ -** هیأت رسیدگی تجدید نظر در سازمان وظیفه عمومی تهران  
و مراکز هنگ ها و گردان های مستقل ژاندارمری ببا شرکت اشخاص زیر  
تشکیل می شود :

**الف -** فرماندار یا معاون او .

**ب -** در سازمان وظیفه عمومی تهران رئیس سازمان یا جانشین او در هنگها  
و گردانهای مستقل ژاندارمری فرمانده هنگ یا گردان مستقل یا معاون آنها .

**ج -** دادستان شهرستان یا یکی از دادیاران .

**د -** در صورت وجود انجمن شهرستان دوفرد نماینده انجمن شهرستان  
بمعرفی انجمن .

**ماده ۲۸ -** هر يك از اعضاء هیأت های رسیدگی که نسبت بموضوعی درباره  
مشمولی در هیأت رسیدگی رأی داده باشد حق شرکت در هیأت تجدید نظر برای  
رسیدگی درباره همان موضوع برای آن مشمول را ندارد .

**ماده ۲۹ - -** در صورتیکه حداکثر ظرف دو سال از تاریخ صدور رأی دادگاه  
تجدید نظر در نتیجه بازرسی معلوم شود نظر هیأت رسیدگی تجدید نظر منطبق با اصول  
وقوانین جاری نبوده و اهمیت آن بحدی باشد که در وضع مشمول مؤثر باشد پرونده  
بوسیله رئیس اداره وظیفه عمومی در شورای عالی وظیفه عمومی مرکب از اشخاص  
زیر مطرح میشود و نظر این شورا قطعی و غیر قابل اعتراض است :

**الف - -** رئیس اداره وظیفه عمومی یا معاون او .

- ب- یکی از مدیران کل وزارت کشور به انتخاب وزیر کشور .
- ج- یکی از دادیاران دیوانعالی کشور به انتخاب دادستان کل کشور .
- آراء صادر قبل از تصویب این قانون نیز تا یکسال پس از تصویب این قانون بارعاایت مفاد این ماده قابل طرح در شورایعالی وظیفه عمومی است .
- ماده ۳۰** - در صورتیکه در حین انجام خدمت زیر پرچم تغییری در وضع مشمول حاصل شود و مشمول بایکی از کسان تحت تکفل او ادعای کفالت کند فرماندهان و رؤسای مربوط مکلفند مراتب را بحوزه های وظیفه عمومی یا گروهانهای اعزام کننده مشارالیه اعلام دارند که در اسرع وقت وضع مشمول در هیأت رسیدگی مطرح و تصمیم مقتضی اتخاذ شود .

### فصل چهارم - معافیتها

#### بخش اول - معافیت تحصیلی

**ماده ۳۱** - دانش آموزان دانشسراهای مقدماتی و دانش آموزان چهارساله آخردبیرستانها و هنر آموزان هنرستانها و آموزشگاههای فنی و حرفه ای که ارزش تحصیلی دیپلم آنها از طرف مراجع صلاحیتدار معادل متوسطه کامل شناخته شده و دانش آموزان علوم دینی (طلاب علوم دینی) که طبق برنامه وزارت آموزش و پرورش تحصیل میکنند همچنین دانشجویان علوم دینی (طلاب علوم دینی) که طبق برنامه وزارت علوم و آموزش عالی مشغول تحصیل هستند و دانشجویان و هنر جویان دانشگاهها و مؤسسات آموزش عالی اگر در حین تحصیل بسن مشمولیت برسند تا زمانی که بتحصیلات خود ادامه میدهند از اعزام بخدمت زیر پرچم معاف خواهند بود بشرط اینکه سن دانش آموزان و هنر آموزان و دانش آموزان علوم دینی از ۲۲ سال تمام و سن دانشجویان و هنر جویان دانشگاهها و مؤسسات آموزش عالی

## قانون خدمت وظیفه عمومی

ودانشجویان علوم دینی از ۲۸ سال تمام و در صورتیکه با رعایت مقررات این قانون جهت ادامه تحصیل بخارج از کشور عزیمت مینمایند از ۲۹ سال تمام تجاوز نکنند .

در مواردیکه دانش آموزان ودانشجویان بعلمی که خارج از اختیار آنان باشد قادر باتمام تحصیل درسین مذکور نباشندطبق آئین نامه اجرائی این بخش ممکن است حداکثر تادوسال برسین مزبور اضافه شود .

**تبصره ۱ -** دانشجویان مشغول تحصیل در دانشگاهها ومؤسسات آموزش عالی در صورتی میتوانند از معافیت مذکور در این ماده بر خوردار شوند که رشته تحصیلی خود را تغییر ندهند مگر اینکه تغییر رشته تحصیلی مورد موافقت وزارت علوم و آموزش عالی قرار گیرد . طی دوره تکمیلی یا تخصصی بعد از گرفتن درجه دکتری منوط بانجام خدمت زیر پرچم است .

**تبصره ۲ -** اشخاص زیر بواسطه موقعیت خود بشرط آنکه اعتبار مدارك آنان را وزارت علوم و آموزش عالی گواهی نموده باشد از انجام خدمت زیر پرچم معاف هستند :

**الف -** حکام شرع مجاز باجتهاد ویافتوی از مراجع تقلید یافتوی .

**ب -** علماء درجه اول مذاهب زرتشتی و کلیمی و مسیحی .

**تبصره ۳ -** دانش آموزان دوره دوم دبیرستانها و دانشجویانی که در تاریخ تصویب این قانون در دانشکدهها ومؤسسات آموزش عالی مشغول تحصیل هستند تاخاتمه دوره مربوط از شرط سن مذکور در این ماده مستثنی خواهند بود .

**تبصره ۴ -** دانشجویانی که طبق مقررات آئین نامه انضباطی دانشجویان

## قانون خدمت وظیفه عمومی

مصوب وزارت علوم و آموزش عالی از تحصیل معلق میشوند و از طرف دانشگاهها یا دانشکده‌های مستقل و یا مؤسسات آموزش عالی به اداره وظیفه عمومی معرفی میشوند معافیت تحصیلی آنان لغو میشود و در صورتیکه طبق مقررات این قانون قادر بانجام خدمت و بلامانع تشخیص داده شوند در اولین نوبت بخدمت اعزام خواهند شد و خدمت زیر پرچم خود را با درجه و رتبه سربازی انجام خواهند داد .

این قبیل افراد در دوره آموزش نظامی در صورت ابراز علاقه و شایستگی بنابه پیشنهاد شورای مرکز آموزش نظامی و تصویب فرمانده مربوط که محل خدمت سازمانی وی درجه امیری باشد میتوانند از مقررات ماده ۴۷ این قانون استفاده کنند .

**ماده ۳۲ -** صدور کارت معافیت تحصیلی دانش آموزان و هنرجویان و دانشجویان موقوف بگواهی اشتغال بتحصیل آنان از طرف مقامات مسئول بوده و مدت اعتبار آن يك سال تمام است .

**ماده ۳۳ -** دانش آموزان و هنرجویان و دانشجویان مشمول بمحض ترك تحصیل یا فراغ از تحصیل یا رسیدن بسن مندرج در ماده ۳۱ این قانون با رعایت مفاد تبصره‌های آن باید برای انجام خدمت زیر پرچم خود را معرفی کنند .

مقامات مسئول مکلفند صورت اسامی این قبیل مشمولان را با ذکر مشخصات کامل و نشانی و رشته تحصیلی بطور انفرادی بدون تأخیر بسازمان وظیفه عمومی محل ارسال دارند .

**تبصره ۱ -** مشمولانی که با داشتن معافیت تحصیلی در خارج از کشور تحصیل

## قانون خدمت وظیفه عمومی

میکنند بمحض ترك تحصیل یا فراغ از تحصیل موظفند حداکثر ظرف یکسال از تاریخ فراغ از تحصیل یا ترك تحصیل خود را بسازمان وظیفه عمومی مربوط در داخل کشور معرفی کنند .

**تبصره ۲ -** مقامات مسؤل حسب مورد موظفند ارزش تحصیلی این قبیل مشمولان را از تاریخ تسلیم مدارك حداکثر ظرف دو ماه تعیین و بآنان تسلیم و مراتب را باداره وظیفه عمومی اعلام کنند .

**ماده ۳۴ -** مشمولان دیپلمه که با داشتن برگ آماده بخدمت یا برگ معافیت موقت از خدمت زیر پرچم در مسابقه ورودی یکی از دانشگاهها یا مؤسسات آموزش عالی داخل کشور قبول شده و قبل از انقضاء مدت اعتبار برگ آماده خدمت یا برگ معافیت مزبور مشغول تحصیل شوند تا زمانی که بتحصیل اشتغال دارند میتوانند از معافیت تحصیلی استفاده نمایند مشروط بر اینکه دارای غیبت غیر موجه نباشند . این معافیت فقط برای یکبار داده خواهد شد .

**ماده ۳۵ -** فارغ التحصیلان دیپلمه در صورتیکه از نظر مقررات این قانون و بنا بگواهی وزارت علوم و آموزش عالی حائز شروط اشتغال بتحصیل در خارج از کشور باشند میتوانند با استفاده از مقررات معافیت تحصیلی برای ادامه تحصیل بخارج از کشور مسافرت کنند .

**ماده ۳۶ -** اشخاصیکه از تاریخ تصویب این قانون قبل از سن احضار بخدمت زیر پرچم بدون رعایت مقررات ماده ۳۵ این قانون بخارج از کشور عزیمت نمایند و بتحصیل مشغول شوند در موقعیکه بسن مشمولیت برسند به آنها معافیت تحصیلی داده نخواهد شد .

**تبصره ۱ -** فرزندان ایرانیان مقیم خارج از کشور و فرزندان مأموران ثابت دولت شاهنشاهی در خارج از کشور همچنین کسانی که قانوناً تحت ولایت یا کفالت قانونی آنها هستند از مقررات این ماده مستثنی خواهند بود .

**تبصره ۲ -** کسانی که بخواهند فرزندان خود را از دوره دوم دبیرستان و یا پس از خاتمه دوره راهنمایی تحصیلی و قبل از رسیدن بسن مشمولیت برای ادامه تحصیل بخارج از کشور اعزام دارند باید قبلاً برای تأیید صلاحیت، مالی و اخلاقی بکمیسونی مرکب از نمایندگان نخست وزیری و وزارت علوم و آموزش عالی و وزارت کشور و وزارت آموزش و پرورش و اداره وظیفه عمومی که بلافاصله پس از تصویب این قانون تشکیل میشود مراجعه کنند و در صورتیکه اکثریت اعضاء حاضر کمیسیون مزبور صلاحیت آنها را مورد تأیید قرار دهند این قبیل دانش آموزان نیز میتوانند از معافیت تحصیلی برای ادامه تحصیل در خارج از کشور استفاده نمایند . همچنین کسانی که قبل از تصویب این قانون در خارج از کشور اعم از اینکه در دبستانها و دبیرستانها و دانشکدهها مشغول تحصیل باشند تا خاتمه تحصیلات خود طبق مقررات این قانون از معافیت تحصیلی استفاده خواهند کرد .

**ماده ۳۷ -** آئیننامه اجرائی مواد این بخش از طرف وزارتخانه های کشور - جنگ - آموزش و پرورش و علوم و آموزش عالی و سازمان اوقاف و اداره وظیفه عمومی تهیه و بموقع اجرا گذاشته خواهد شد .

### **بخش دوم - معافیت پزشکی**

**ماده ۳۸ -** مشمولان خدمت وظیفه عمومی از نظر وضع مزاجی و استعداد جسمی و روانی بسه دسته بشرح زیر تقسیم میشوند :

## قانون خدمت وظیفه عمومی

دسته یکم- کسانی که از نظر استعداد جسمی و روانی سالم و قادر به انجام خدمت هستند .

دسته دوم- کسانی که بعلت ضعف مزاج و یا ابتلاء به بیماری موقتاً قادر به انجام خدمت زیر پرچم نیستند .

دسته سوم - مشمولانیکه بعلت نقص عضو یا ابتلاء به بیماری جسمی و یاروانی بطور دائم قادر به انجام خدمت زیر پرچم نیستند .

**تبصره ۱ -** نحوه طبقه بندی مشمولان و طرز معاینه و ضوابط معافیت پزشکی آنها بموجب آئیننامه معاینه پزشکی مشمولان خدمت وظیفه عمومی خواهد بود که وسیله بهداری ارتش تهیه میشود و بتصویب وزارت کشور و وزارت جنگ خواهد رسید .

**تبصره ۲ -** هرگاه مشمولان فارغ التحصیل بالاتراز دیپلمه بعلى جسمی قادر بانجام خدمت زیر پرچم در نیروهای مسلح شاهنشاهی نباشند ولی با در نظر گرفتن تخصص آنان بتوانند از عهده انجام خدمت در دیگر سازمانهای مندرج در ماده ۴ این قانون برآیند برای خدمت در سازمانهای مذکور اعزام خواهند شد .

این قبیل مشمولان آن قسمت از برنامه آموزش عملی نظامی را که باتشخیص کمیسیون پزشکی مراکز آموزشی و فرهنگی نیروهای مسلح شاهنشاهی باسلامت آنان منافات داشته باشد انجام نخواهند داد .

**ماده ۳۹ -** درباره مشمولانیکه بعلت ضعف مزاج یا ابتلای به بیماری موقتاً قادر بانجام خدمت زیر پرچم نباشند بترتیب زیر رفتار می شود :

**الف -** بمشمولان عادی (کمتر از دیپلمه) برگ معافیت دائم از خدمت در زمان صلح داده می شود .

## قانون خدمت وظیفه عمومی

ب- بمشمولان دیپلمه و بالاتر بمنظور درمان، یکسال معافیت داده می شود. این قبیل مشمولان در پایان سال مجدداً معاینه می شوند و اگر قادر بانجام خدمت تشخیص داده نشوند یکسال دیگر معافیت داده می شود و در پایان سال دوم در صورتی که باز قادر بانجام خدمت تشخیص داده نشوند معافیت دائم از خدمت در زمان صلح داده خواهد شد.

**تبصره ۱** - سازمانها و مؤسسات درمانی عمومی خیریه یا دولتی موظفند این قبیل مشمولان را که بسازمانها و مؤسسات مذکور مراجعه کنند مجاناً معالجه کنند.

**تبصره ۲** - در زمان جنگ یا بسیج همگانی میتوان افرادی را که در زمان صلح بعلل پزشکی یا تکفل از خدمت زیر پرچم معاف شده اند نیز بخدمت احضار کرد.

**ماده ۴۰** - بمشمولان دسته سوم مذکور در ماده ۳۸ این قانون بلافاصله بعد از معاینه پزشکی معافیت دائم از خدمت داده می شود.

**ماده ۴۱** - معاینه مشمولان وسیله دوفنر پزشک از نیروهای مسلح شاهنشاهی انجام می شود و در صورت نبودن پزشکان نیروهای مسلح شاهنشاهی از پزشکان غیر نظامی که صلاحیت آنان وسیله بهداری محل تأیید شده باشد استفاده خواهد شد.

**تبصره** - در صورت نبودن دوفنر پزشک در محل برای معاینه مشمولان از یک پزشک استفاده خواهد شد ولی اظهار نظر در مورد معافیت پزشکی مشمولان عادی بانظر سه پزشک (بانفاق یا اکثریت) و اظهار نظر درباره معافیت مشمولان فازغ-التحصیل دیپلمه و بالاتر اعم از معافیت موقت یا دائم بانظر شوراهای پزشکی نیروهای مسلح شاهنشاهی انجام میشود.



## قانون خدمت وظیفه عمومی

**ماده ۴۲ -** چنانچه رئیس اداره وظیفه عمومی ظرف دو سال بنحوی اطمینان حاصل نماید که مشمولی با تقلب و دسیسه در معاینه پزشکی معافیت اخذ کرده و یا برخلاف این قانون و آئیننامه معاینه پزشکی از خدمت زیر پرچم معاف و یا سرباز تشخیص داده شده از این قبیل مشمولان در شورای عالی پزشکی که حداقل از پنج نفر پزشکان نیروهای مسلح شاهنشاهی در تهران تشکیل میگردد معاینه مجدد بعمل خواهد آمد و نظر این شورا قاطع و غیر قابل اعتراض است .

**ماده ۴۳ -** افسران و درجه داران و دانشجویان و دانش آموزان و افراد وظیفه در صورتیکه در حین خدمت زیر پرچم مبتلا بنقص عضو یا بیماریهایی شوند که مدت معالجه آنها بیش از سه ماه بطول انجامد و مشمول معافیتهای مندرج در آئین نامه معاینه پزشکی نباشند در صورتیکه طبق نظر شورای پزشکی بیمارستانهای نیروهای مسلح شاهنشاهی قادر بادامه خدمت نباشند از انجام بقیه خدمت زیر پرچم معاف و علاوه بر استفاده از مزایای قانون و آئین نامه بیمه نیروهای مسلح شاهنشاهی برای ادامه درمان بسازمانها و مؤسسات درمانی عمومی خیریه یادولتی معرفی و اعزام خواهند شد .

### **بخش سوم - معافیت کفالت**

**ماده ۴۴ -** اشخاص زیر کفیل شناخته میشوند :

- الف -** مشمولان کفیل منحصر بفرد مادر فاقد شوهر و بضاعت و شغل .
- ب -** مشمولان کفیل منحصر بفرد معاش پدر از کار افتاده و بی بضاعت .
- ج -** مشمولانی که بتنهائی عهده دار معیشت برادر صغیر و یا از کار افتاده و بی بضاعت خود باشند .

## قانون خدمت وظیفه عمومی

د - مشمولانی که بتهائی عهده دار معیشت خواهر صغیر یا فاقد شوهر و بضاعت و شغل باشند .

ه - مشمولانی که بتهائی عهده دار معیشت جد و یا جدّه از کار افتاده و بی بضاعت باشند .

و - فرزند ذکور منحصر بفرده هر مرد یازنی که سن یکی از آنها از ۶۰ سال تجاوز نموده باشد .

ز - مشمولان دیلمه و فوق دیلم همچنین مشمولان لیسانسیه و بالاتر که در تاریخ تصویب این قانون بترتیب ۳۰ و ۳۵ سال یابیشتر داشته و دارای زن یا فرزند باشند .

ح - مشمولان عادی که در تاریخ تصویب این قانون ۲۳ سال یابیشتر داشته و قبل از مهر ماه ۱۳۴۹ ازدواج کرده و دارای زن یا فرزند باشند .

**تبصره ۱۵ -** مشمولانی که قبل از تصویب این قانون از معافیت های مقرر در ماده ۶۳ قانون خدمت وظیفه عمومی مصوب اسفندماه ۱۳۲۱ و ماده اصلاحی همان قانون مصوب اسفندماه ۱۳۲۷ استفاده نموده اند کماکان از معافیت مربوط بر طبق قوانین مزبور استفاده خواهند کرد .

**تبصره ۲ -** مشمولانی که برای انجام خدمت وظیفه عمومی احضار میشوند در صورتی که در تاریخ های معینه بدون عذر موجه خود را معرفی نکنند علاوه بر اینکه تحت تعقیب کیفری قرار میگیرند از معافیت موضوع این ماده نیز محروم میشوند مگر اینکه در موقع احضار و در طول مدت غیبت و حین رسیدگی حایز شروط معافیت کفالت بوده باشند در این صورت این قبیل مشمولان از معافیت کفالت استفاده مینمایند و از تعقیب جزائی نیز معاف خواهند بود .

**تبصره ۳ -** بی بضاعت بکسی اطلاق میشود که در آمد لازم برای تأمین معیشت خود نداشته باشد. ضابطه تعیین در آمد لازم برای اعاشه عائله تحت الکفاله هر یک از طبقات مشمولان بشرح زیر خواهد بود:

**الف -** در مورد مشمولان عادی برابر حقوق و مزایای ( جیره - کرایه مسکن ارزش لباس) سرباز داوطلب .

**ب -** در مورد مشمولان دیلمه و فوق دیلم برابر حقوق و مزایای (جیره - کرایه مسکن - ارزش لباس) گروهبان یکم .

**ج -** در مورد مشمولان لیسانسیه و بیالابرا برابر حقوق و مزایای (حق لیسانس - حق گماشته - ارزش لباس) ستوان دوم .

**تبصره ۴ -** از کار افتاده بکسی اطلاق میشود که از نظر جسمی یا روانی قادر بتأمین معیشت خود از طریق انجام کاریا حرفه ای که بدانوسیله امرار معاش میکرده نباشد و بکار دیگری اشتغال نداشته باشد .

**تبصره ۵ -** مشمولانیکه ادعای کفالت میکنند میتوانند مدارك لازم را تا دو ماه پیش از سال احضار بسازمان وظیفه عمومی محل سکونت خود تسلیم کنند.

تحقیقات لازم نسبت بادعای کفالت این قبیل مشمولان همچنین تصدیق صحت مندرجات استشهاد و مدارك آنها در مورد عائله تحت تکفل و در آمد آنان در نقاطیکه شهر بانی وجود دارد با مأمورین شهر بانی و در صورت نبودن شهر بانی با مأمورین ژاندارمری است .

هرگاه مأموری برخلاف حقیقت تصدیقی کند که موجبات صدور رأی کفالت مشمول یا موجبات اعزام بخدمت او را من غیر حق فراهم سازد طبق مقررات این قانون تعقیب خواهد شد .

ماده ۴۵ - بامشمولانیکه کفیل شناخته شوند بترتیب زیر رفتار میشود :

الف - بمشمولانیکه کمتر از دیپلم کامل دبیرستان داشته باشند همچنین

بمشمولان موضوع بند «و» و بند «ز» ماده ۴۴ معافیت دائم داده میشود .

ب - بمشمولانیکه دارای دیپلم کامل دبیرستان یا بالاتر باشند یکسال معافیت

داده می شود و در پایان سال اول بوضع کفالت این قبیل مشمولان مجدداً

رسیدگی میشود در صورتیکه دروضع کفالت آنان تغییری حاصل نشده باشد یکسال

دیگر به آنان معافیت داده میشود و درپایان سال دوم بوضع آنان رسیدگی و

درصورت عدم تغییر وضع کفالت برگ معافیت دائم از خدمت درزمان صلح

بآنان داده میشود .

ج - درصورتیکه مشمولان موضوع بند «ب» این ماده زائد بر احتیاج باشند

در همانسال اول بآنان نیز معافیت دائم از خدمت در زمان صلح داده میشود .

### فصل پنجم

آموزش نظامی مشمولان خدمت وظیفه عمومی و درجات و حقوق

و مزایای آنان

ماده ۴۶ - کلیه مشمولان دارای دیپلم کامل دبیرستان و بالاتر طبق برنامه

و مدت آموزشی که از طرف وزارت جنگ و سایر سازمانهای مذکور در ماده

۴ تنظیم میگردد دوره آموزشی مقدماتی نظامی را طی خواهند کرد .

تبصره ۱ - در مورد مشمولان دارای دیپلم کامل دبیرستان و فوق دیپلم

در صورتیکه تعداد آنان بیش از نیازمندی کادر درجه داری در سازمانهای مذکور

در ماده ۴ این قانون باشد تعداد لازم طبق ترتیبی که در آئین نامه اجرائی این قانون

تعمین خواهد شد از انتخاب و بقیه مانند مشمولان عادی جهت انجام خدمت زیر پرچم  
بمراکز آموزشی وظیفه تحویل میشوند .

**تبصره ۲ -** دارندگان دیپلم کامل دبیرستان و فوق دیپلم که بخدمت سربازی  
وظیفه مانند مشمولان عادی اعزام میشوند در حین آموزش مقدماتی نظامی از نصف  
حقوق مینا و پس از آن از حقوق مینا مندرج در ماده ۵۱ قانون استخدام نیروهای  
مسلح شاهنشاهی استفاده خواهند کرد .

**ماده ۴۷ -** مشمولان دیپلمه و فوق دیپلم پس از طی دوره آموزش مقدماتی  
نظامی و موفقیت در آزمایشهای مربوط در صورتیکه از لحاظ جسمی - روانی -  
اخلاقی و امنیتی شایستگی داشته باشند برای طی دوره آموزشی درجه داری وظیفه  
اعزام و پس از موفقیت در طی دوره مزبور بر حسب معدل آزمایشهای نهائی و  
احتیاجات نیروهای مسلح شاهنشاهی و سایر سازمانهای مذکور در ماده ۴۱ یکی  
از درجات گروهبانی وظیفه مفتخر خواهند شد .

**تبصره ۵ -** در صورتیکه مشمولان مذکور در این ماده در آزمایشهای مربوط  
مردود شوند و یا طبق نظر شورای مرکز آموزش فاقد صلاحیت تشخیص داده  
شوند بقیه خدمت زیر پرچم را با درجه افرادی وظیفه انجام خواهند داد .

**ماده ۴۸ -** مشمولان لیسانسیه و بالاتر پس از طی دوره آموزشی مقدماتی  
نظامی و موفقیت در آزمایشهای آن در صورتی که از لحاظ جسمی - روانی -  
اخلاقی و امنیتی شایستگی داشته باشند برای طی دوره آموزش افسری وظیفه  
اعزام و پس از طی دوره مزبور و موفقیت در آزمایشهای آن دارندگان دانشنامه  
دکتر یا بدرجه ستوان یکمی و سایرین بدرجه ستوان دومی وظیفه مفتخر خواهند شد .  
دانشجویانی که قبل از تصویب این قانون مشغول گذراندن دوره آموزش

## قانون خدمت وظیفه عمومی

نظامی در اثناء تحصیل شده‌اند یا برای طی آن نام نویسی کرده‌اند در صورت موفقیت در آزمایش از طی دوره آموزش مقدماتی نظامی معاف خواهند بود و در مدت آموزش اردوئی تابع قوانین و مقررات کیفری و انضباطی ارتش شاهنشاهی هستند.

**تبصره ۱ -** در صورتی که مشمولان موضوع این ماده در آزمایشهای دوره مقدماتی نظامی مردود شوند و یا طبق نظر شورای مرکز آموزشی از لحاظ جسمی - روانی و اخلاقی صلاحیت طی دوره افسری را نداشته باشند برای طی دوره درجه داری اعزام و طبق مقررات ماده ۴۷ این قانون با آنان رفتار خواهد شد.

**تبصره ۲ -** در صورتی که مشمولان موضوع این ماده در آزمایشهای دوره آموزشی افسری وظیفه مردود گردند یا از لحاظ جسمی - روانی و اخلاقی فاقد صلاحیت نیل بمقام افسری بر حسب تشخیص شورای مرکز آموزش مربوط باشند بقیه خدمت زیر پرچم را در یکی از درجات استواری وظیفه انجام خواهند داد.

**تبصره ۳ -** در صورتی که مشمولان موضوع این ماده در هر یک از مراحل آموزشی بعلا امنیتى فاقد صلاحیت نیل بمقام افسری تشخیص داده شوند بقیه خدمت زیر پرچم را مانند افراد وظیفه انجام خواهند داد.

**ماده ۴۹ -** درجه داران و افراد وظیفه که پس از انجام حداقل ششماه خدمت طبق تشخیص فرماندهان یا رؤسای مربوط ممتاز و برجسته تشخیص داده شوند در صورت موفقیت در آزمایش بدرجات بالاتر مفتخر و بقیه خدمت زیر پرچم را با درجه جدید انجام میدهند.

## قانون خدمت وظیفه عمومی

نحوه اجرای مقررات این ماده و مواد ۴۶ و ۴۷ و ۴۸ در آئیننامه اجرائی این قانون تعیین خواهد شد .

**ماده ۵۰ -** افسران و درجه داران احتیاط و ذخیره که برای طی دوره‌های آموزشی فرا خوانده میشوند پس از طی دوره‌های آموزشی لازم و موفقیت در آزمایشهای مربوط در صورت ابراز لیاقت و شایستگی برابر مقررات آئیننامه اجرائی این قانون بترقیع درجه تا سرهنگی نایل خواهند شد .

**ماده ۵۱ -** اعطای درجه افسری بمشمولان خدمت وظیفه عمومی همچنین تنزل درجه افسران وظیفه طبق مقررات مواد قبل با تصویب اعلیحضرت همایون شاهنشاه بزرگ ارتشتاران و درج در فرمان همگانی ارتش شاهنشاهی (در مورد افسران وظیفه‌ای که خدمت مقرر را در ارتش شاهنشاهی و سایر سازمان‌های مذکور در ماده ۴ انجام میدهند) و درج در فرمان همگانی ژاندارمری کل کشور (در مورد افسران وظیفه مربوط) خواهد بود .

**تبصره -** تنزل درجه افسران وظیفه در زمان جنگ در اختیار فرماندهانی است که قانوناً اختیار صدور امر تعقیب را دارند .

**ماده ۵۲ -** اعطای درجات درجه داری و افرادی بمشمولان خدمت وظیفه عمومی در حین خدمت زیر پرچم همچنین تنزل درجه آنان از اختیارات فرماندهان و رؤسای مربوط با رعایت مقررات ماده ۱۹ قانون استخدام نیروهای مسلح شاهنشاهی خواهد بود .

**ماده ۵۳ -** با افسران و درجه داران وظیفه در صورتیکه در هر یک از دوره‌های خدمتی شئون و خصائل درجه خود را بتشخیص کمیسیونی مرکب از پنج نفر از

## قانون خدمت وظیفه عمومی

افسران قسمت مربوط و تأیید فرمانده یارئیس قسمت (از مقامات سرتیپی و بالاتر) از دست بدهند بانصوب اعلیحضرت همایون شاهنشاه بزرگ ارتشتاران و درج در فرمان همگانی ارتش شاهنشاهی حسب مورد اهمیت موضوع تارتبه سربازی تنزل درجه داده خواهد شد و بقیه خدمت وظیفه را در کلیه دوره‌ها باهمان درجه و حقوق و مزایای همان رتبه انجام خواهند داد.

**ماده ۵۴ -** میزان حقوق و مزایای ماهانه افسران - درجه داران - دانشجویان و دانش آموزان و افراد وظیفه بشرح زیر خواهد بود :

**الف -** حقوق و مزایای ماهانه افسران و درجه داران وظیفه معادل حقوق و مزایای ماهانه افسران و درجه داران کادر ثابت جز آنچه که بموجب قوانین فقط با افسران و درجه داران کادر ثابت تعلق میگیرد .

**ب -** حقوق ماهانه دانشجویان وظیفه که دوره آموزش افسری را طی مینمایند معادل حقوق ماهانه دانشجویان آموزشگاه افسری جزء .

**ج -** حقوق ماهانه دانش آموزان و دانشجویان در مدت آموزش مقدماتی نظامی و حقوق ماهانه دانش آموزان آموزشگاه درجه داری وظیفه در مدت آموزش تخصصی معادل حقوق ماهانه آموزشگاه درجه داری کادر ثابت .

**د -** حقوق ماهانه افراد وظیفه بمیزانیکه هر سال در بودجه وزارت جنگ پیش بینی می شود .

**تبصره -** افسران و استواران و گروه بانان وظیفه در مدت خدمت از لباس مقرر در قانون نیروهای مسلح شاهنشاهی استفاده خواهند کرد .

**ماده ۵۵ -** افسران و درجه داران وظیفه در صورت اعزام بمأموریت یا



انتقال یا خدمت در مناطق بد آب و هوا مشمول مقررات فوق العاده و مزایای مربوط با افسران و درجه داران کادر ثابت خواهند بود و در صورتیکه دریگانها و قسمت‌هاییکه پرسنل کادر ثابت آنها از مزایای قانونی خاص استفاده میکنند مشغول خدمت شوند در شرایط مشابه از مزایای مزبور استفاده خواهند کرد .

### فصل ششم

#### احضار در مراحل احتیاط و ذخیره

**ماده ۵۶ -** وزارت جنگ میتواند يك یا چند طبقه از افسران و درجه داران و افراد وظیفه که خدمت زیر پرچم را انجام داده اند و در دوره های احتیاط و ذخیره خدمت وظیفه عمومی هستند برای تجدید یا تکمیل آموزش نظامی یا بسیج بخدمت فراخوانده و پس از پایان آموزش یا رفع احتیاج آنان را مرخص نماید. نحوه احضار و مهلت معرفی فراخواندگان همچنین کسانی که بععل ناشی از وضع جسمانی یا اجتماعی یا مشاغل آنان ممکن است از فراخوانده شدن برای تجدید یا تکمیل آموزش نظامی معاف شوند در آئین نامه اجرائی این قانون تعیین خواهد شد .

**ماده ۵۷ -** هزینه رفت و آمد افسران و درجه داران و افراد وظیفه ای که برای تجدید یا تکمیل آموزش نظامی یا بسیج فراخوانده میشوند بعهدده وزارت جنگ میباشد .

در مواردیکه رفت و آمد بوسیله بنگاه های راه آهن و کشتیرانی دولتی امکان پذیر باشد فراخواندگان با ارائه مدارك لازم که در آئین نامه اجرائی این قانون پیش بینی میشود بطور رایگان از وسائل مزبور استفاده خواهند کرد .

**ماده ۵۸ -** فراخواندگان برای تجدید یا تکمیل آموزش در صورتیکه کارمند یکی از وزارتخانه ها و مؤسسات دولتی یا وابسته بدولت یا بخش خصوصی باشند

## قانون خدمت وظیفه عمومی

با حفظ شغل مربوط حقوق و مزایای خود را از همان وزارتخانه یا مؤسسه یا بخش خصوصی دریافت خواهند داشت در غیر این صورت در مدت آموزش حقوقی معادل حقوق افسران و درجه داران و افراد هم درجه کادر ثابت از بودجه وزارت جنگ بآنان پرداخت میشود .

**ماده ۵۹** - فراخوانندگان برای بسیج در مدت بسیج حقوقی معادل حقوق افسران و درجه داران و افراد هم درجه کادر ثابت از بودجه وزارت جنگ دریافت خواهند داشت .

### **فصل هفتم- غیبت مشمولان وظیفه عمومی و جرائم و مجازاتها**

#### **بخش اول- غیبت مشمولان خدمت وظیفه عمومی**

**ماده ۶۰** - مشمولان خدمت وظیفه عمومی که برای رسیدگی یا اعزام احضار شده و در مهلت یا موعده مقرر که از طرف اداره وظیفه عمومی اعلام میشود خود را معرفی نکنند همچنین مشمولانیکه معافیت های موقت دریافت داشته و پس از انقضای مدت اعتبار ظرف یکماه برای تجدید رسیدگی خود را معرفی نکنند غائب شناخته شده و پس از معرفی یا دستگیری در صورتیکه طبق مقررات این قانون قادر به خدمت و بلا مانع تشخیص داده شوند بخدمت اعزام میشوند و پس از انجام خدمت زیر پرچم در صورت اعلام اداره وظیفه عمومی با اتهام غیبت آنان در مراجع دادگستری رسیدگی میشود چنانچه دارای عذر موجه نباشند بزندان تأدیبی از یک ماه تا دو سال محکوم خواهند شد . کسانی که بخدمت اعزام نگردند و یا انتخاب نشوند بلا فاصله برای رسیدگی با اتهام غیبت آنان بمراجع دادگستری معرفی و در صورت نداشتن عذر موجه به مجازات مذکور محکوم خواهند شد .

**تبصره ۱** - مشمولان غائب دیلمه و بالاتر در صورتیکه پس از حضور یا دستگیری در معاینه پزشکی معاف موقت تشخیص داده شوند برای درمان بسازمانها و مؤسسات

## قانون خدمت وظیفه عمومی

درمانی عمومی خیریه یا دولتی معرفی میشوند و بعد از انقضای مهلت معافیت برحسب اینکه قادر بانجام خدمت یا معاف دائم تشخیص داده شوند بخدمت اعزام یا معاف خواهند شد .

**تبصره ۲ -** مشمولانیکه معافیت تکفل دریافت داشته و پس از انقضای مدت معافیت خود در ظرف یکماه برای تجدید رسیدگی معرفی نکرده باشند پس از حضور یا دستگیری بکفالت آنها رسیدگی میشود .

در صورتیکه در مدت غیبت در وضع تکفل آنان تغییری حاصل نشده و مشمولان در حال کفالت باشند از معافیت کفالت استفاده کرده و از تعقیب کیفری معاف خواهند شد .

**تبصره ۳ -** مشمولان غائب داخل کشور چنانچه تایکسال و آنهاثبکه در خارج از کشور میباشند چنانچه تا دو سال بعد از تاریخ تصویب این قانون برای رسیدگی بوضع مشمولیتشان بسازمانهای وظیفه عمومی مراجعه نمایند از مجازات غیبت معاف خواهند شد .

**تبصره ۴ -** هرگونه مقررات (بااستثنای مقررات کیفری) که بمنظور جلوگیری از غیبت مشمولان ضروری تشخیص داده شود از طرف وزارت کشور با موافقت وزارتخانههای مربوط تهیه و پس از تصویب هیئت وزیران بموقع اجرا گذارده خواهد شد .

**ماده ۶۱ -** مشمولان غائبی که بخدمت زیر پرچم اعزام میشوند در صورتیکه در حین خدمت زیر پرچم حسن رفتار و اخلاق از آنان مشاهده شود و یا در عملیات جنگی ابراز شجاعت و فداکاری نمایند و مراتب مورد گواهی فرمانده مربوط که

درجه محل سازمانی آن امیری باشد واقع گردد از تعقیب کیفری مربوط باتهام غیبت معافی خواهند شد .

### **بخش دوم - جرائم و مجازات‌ها**

**ماده ۶۲ -** کسانی که باتقلب موجبات معافیت خود یادیگران را از خدمت وظیفه عمومی فراهم سازند در دادگاه نظامی باتهام آنها رسیدگی شده به ششماه تا دو سال حبس عادی محکوم خواهند شد و در صورتیکه ارتکاب جرم در زمان جنگ باشد بدو تا پنج سال حبس مجرد محکوم میشوند هر گاه بموجب قوانین جاری اعمال ارتكابی آنها عناوین خاص دیگری داشته که مستلزم کیفر شدیدتری باشد در این صورت بکیفر اشد محکوم میشوند .

**تبصره ۵ -** مراد از تقلب مذکور در این ماده عبارت است از ارتكاب اعمالی که موجبات معافیت مشمول رامن غیر حق فراهم یا وسائل آن را تسهیل کند از قبیل اخذ شناسنامه مجدد - استفاده از شناسنامه دیگران - اعمال نفوذ - دادن شهادت کذب - گواهی برخلاف واقع - مکتوم داشتن حقیقت و تحریک کردن و فریب دادن مشمول و نظایر آنها .

**ماده ۶۳ -** اشخاصی که بمنظور اجرای مقررات این قانون وظایفی بعهدۀ آنان محول شده است اعم از مسئولان و کارمندان اداره وظیفه عمومی و ژاندارمری و شهربانی و سازمانهای تابعه آنان و سایر مأموران وزارتخانه‌ها و مؤسسات دولتی و نمایندگان انجمنهای شهرستان و ده و ده‌داران و کدخدایان چنانچه با سوءنیت موجبات معافیت یا اعزام مشمولی را بخدمت وظیفه عمومی من غیر حق فراهم سازند در دادگاه نظامی باتهام آنها رسیدگی شده بحبس عادی از يك تا سه سال محکوم

## قانون خدمت وظیفه عمومی

خواهند شد و در صورتیکه عمل در زمان جنگ واقع شود بحسب مجرد ازدوتاده سال محکوم خواهند شد .

**ماده ۶۴ -** استخدام مشمولان بطور کلی در وزارتخانه ها و مؤسسات وابسته بدولت و در کارخانه ها و کارگاهها و مؤسسات خصوصی بدون داشتن معافیت دائم ممنوع است مجازات متخلفین (استخدام کنندگان) از ششماه تا دو سال حبس تأدیبی خواهد بود .

**تبصره ۱ -** اشتغال بکار مشمولان بابرگ معافیت موقت یا دفترچه آماده بخدمت فقط در مدت اعتبار آنها بلامانع است .

**تبصره ۲ -** استخدام مشمولان در نیروهای مسلح شاهنشاهی بارعايت تبصره ۳ ماده ۸ این قانون از محدودیت مقرر در این ماده مستثنی است .

**ماده ۶۵ -** آئین نامه های اجرائی این قانون را وزارتخانه های کشور و جنگ تهیه و بموقع اجرا می گذارند .

**ماده ۶۶ -** قانون خدمت نظام وظیفه مصوب سال ۱۳۱۷ و قانون اصلاح قانون مزبور مصوب سال ۱۳۲۱ باستثنای مقررات جزائی مذکور در ماده ۱۵۵ و آن قسمت از ماده ۱۵۶ و سایر قوانین و مقررات که مغایر با این قانون باشد ملغی است .

قانون فوق مشتمل بر شصت و شش ماده و چهل و سه تبصره پس از تصویب مجلس شورای ملی در جلسه روز یکشنبه ۵/۲/۱۳۵۰ در جلسه روز دوشنبه سیزدهم اردیبهشت ماه یک هزار و سیصد و پنجاه شمسی بتصویب مجلس سنا رسید .

رئیس مجلس سنا - جعفر شریف امامی

# تصمیم قانونی دائر باصلاح ماده ۱۷۷ آئیننامه

## داخلی مجلس شورای ملی

مصوب ۱۳۵۰/۲/۱۴

**ماده واحده -** متن ماده ۱۷۷ آئین نامه داخلی مجلس شورای ملی بشرح زیر اصلاح میشود :

**ماده ۱۷۷ -** اعلیحضرت همایون شاهنشاه دوره اجلاسیه مجلس شورای ملی را که طبق اصل هشتم قانون اساسی همه ساله از چهاردهم مهرماه آغاز میشود افتتاح میفرمایند مگر در سالی که دوره قانونگذاری را قبل از چهاردهم مهرماه افتتاح فرموده باشند .

تصمیم قانونی فوق مشتمل بر یک ماده در جلسه روز سه شنبه چهاردهم اردیبهشت ماه یکهزار و سیصد و پنجاه از طرف مجلس شورای ملی اتخاذ شده است .  
رئیس مجلس شورای ملی - عبدالله ریاضی

## قانون تفریغ بودجه سال ۱۳۳۶ کل کشور

مصوب ۱۳۵۰/۲/۲۱

ماده واحده - لایحه تفریغ بودجه سال ۱۳۳۶ کل کشور بمأخذ ۲۰۸۷۵۹۰۳۰۲۳/۴۵ ریال وصولی از منابع درآمد و ۲۰۸۱۷۱۴۵۷۷۳/۴۵ ریال هزینه بشرح مواد و فصول مربوط که صحت آنها بتأیید دیوان محاسبات رسیده تصویب میشود .

قانون فوق مشتمل بریک ماده و جد اول ضمیمه پس از اظهار ملاحظات مجلس سنا در تاریخ روز دوشنبه ۱۳۵۰/۲/۶ در جلسه روز سه شنبه بیست و یکم اردیبهشت ماه یک هزار و سیصد و پنجاه بتصویب مجلس شورای ملی رسید .  
نایب رئیس مجلس شورای ملی - حسین خطیبی

# اصلاح آئین نامه اجرای مالیات اراضی بایر

## موضوع تبصره ۴ ماده ۲۱۴ قانون مالیاتهای مستقیم

مصوب ۱۳۵۰/۲/۲۳ کمیسیون دارائی مجلس شورای ملی

**ماده واحده -** اصلاحاتی بشرح زیر در آئین نامه اجرای مالیات اراضی

بایر موضوع تبصره ۴ ماده ۲۱۴ قانون مالیاتهای مستقیم بعمل میآید :

۱ -- تبصره زیر بعنوان تبصره ۴ بماده اول اضافه میشود :

**تبصره ۴ --** مبدأ احتساب دو سال مهلت مقرر در تبصره ۳ اصلاحی ماده

۲۱۴ درمورد اراضی بایر واقع در محدوده طرحهای عمرانی و نوسازی شهری

که طبق مقررات شهرداری تبدیل آنها بباغ یا ایجاد مستحدثات در آنها ممنوع

اعلام شده از تاریخی خواهد بود که ممنوعیت مذکور مرتفع شده باشد .

گواهی شهرداری در این مورد مناط اعتبار است .

۲ -- متن ماده ۲ بشرح زیر اصلاح میشود :

**ماده ۲ -** هر یک از ادارات دارائی مکلف است باظهارنامه های واصل

نسبت به قطعه یا قطعات زمینی که در حوزه آن دارائی واقع است رسیدگی و ارزش

معاملاتی و در صورت نداشتن ارزش معاملات قیمت منطقه ای سابق را به اداره

دارائی محل سکونت مؤدی اعلام نماید .

اداره دارائی محل سکونت ارزش زمین یسازمینهای بایر مشمول مالیات



## اصلاح آئین نامه اجرائی مالیات اراضی بایر موضوع تبصره ۴ ماده ۲۱۴

مؤدی واقع در حوزه خود و هریک از حوزه های دیگر را جداگانه تعیین و بمؤدی ابلاغ و مالیات متعلقه را مطالبه خواهد نمود. هر گاه مؤدی ظرف سی روز از تاریخ ابلاغ به تشخیص اداره دارائی تسلیم و یا مالیات متعلقه راپردازد و یا ترتیب پرداخت آنرا بدهد موضوع مختومه و در غیر اینصورت مؤدی معترض تلقی و پرونده برای رسیدگی و صدور رأی به کمیسیون تشخیص مقرر در ماده ۲۴۴ قانون مالیاتهای مستقیم - ا-اله خواهد شد.

۳ -- تبصره ذیل ماده ۹ بعنوان تبصره يك اصلاح و تبصره زیر بعنوان تبصره ۲ بماده مذکور اضافه میشود :

**تبصره ۲ -** در محاسبه تعداد درختان بقرار هر صد متر پانزده اصله در هر قطعه زمین پس از وضع خیابان بندی و قسمتهای زیر حوض یا استخر و گلخانه احدائی که زمین بایر تلقی نمیشود تعداد درختان از این قرار در کل مساحت زمینی که در آن درختکاری شده است ملحوظ خواهد شد مشروط بر اینکه در هر صد متر آن تعداد از پنج اصله درخت کمتر نباشد بنا بر این به نسبت جمع قسمتهای فاقد درخت و قسمتهائی که از نصاب حداقل مذکور کمتر است مشمول مالیات اراضی بایر خواهد بود.

۴ - اصلاحات مزبور نسبت بمواردی هم که مطابق مقررات آئین نامه قبلی عمل شده باشد لازم الرعایه خواهد بود آنچه زائد بر میزان مقرر وصول شده است مسترد خواهد شد.

اصلاحیه فوق مشتمل بر يك ماده باستناد تبصره ۴ ماده ۲۱۴ قانون مالیاتهای مستقیم در جلسه روز پنجشنبه بیست و سوم اردیبهشت ماه یک هزار و سیصد و پنجاه بتصویب کمیسیون دارائی مجلس شورای ملی رسیده است.

رئیس مجلس شورای ملی - عبدالله ریاضی

# قانون برقراری حقوق وظیفه درباره وراثت قانونی دونفر از مأمورین وزارت راه

مصوب ۱۳۵۰/۲/۲۶

**ماده واحده -** میزان حقوق وظیفه وراثت قانونی مرحوم مرتضی متولدی نوبر رئیس سابق بخش راه چالوس و مرحوم جمال الدین پاك نژاد رئیس سابق بخش راه هراز که در راه انجام وظیفه جان خود را فدا نموده اند معادل آخرین حقوق و مزایای دریافتی ماهانه آنان که در مورد مرحوم مرتضی متولدی نوبر سی و سه هزار و یکصد و چهل ( ۳۳۱۴۰ ) ریال و در مورد مرحوم جمال الدین پاك نژاد بیست و سه هزار و دویست و هشتاد ( ۲۳۲۸۰ ) ریال بوده است تعیین میشود که تا میزان مقرر در ماده ۸۳ قانون استخدام کشوری از محل صندوق بازنشستگی و مزاد بر آن از محل اعتبار وزارت راه قابل پرداخت خواهد بود .

**تبصره --** بجای هزینه تحصیلی مذکور در تبصره ۲۱ قانون بودجه سال ۱۳۳۸ کل کشور بهر يك از فرزندان مرحومان مرتضی متولدی نوبر و جمال الدین پاك نژاد شهریه تحصیلی بمیزانی که بدبستان و دبیرستان و دانشگاه یا مؤسسه آموزش عالی پرداخت مینمایند برابر گواهی مؤسسه آموزشی مربوط از محل اعتبارات وزارت راه قابل پرداخت خواهد بود .

قانون فوق مشتمل بر يك ماده و يك تبصره پس از اظهار ملاحظات مجلس سنا در تاریخ روز دوشنبه ۱۳۵۰/۲/۲۰ در جلسه روز یکشنبه بیست و ششم اردیبهشت ماه یک هزار و سیصد و پنجاه بتصویب مجلس شورای ملی رسید .

رئیس مجلس شورای ملی - عبدالله ریاضی

## قانون اصلاح ماده ۹ قانون تشدید مجازات

### رانندگان متخلف مصوب سال ۱۳۲۸

مصوب ۱۳۵۰/۲/۲۷

**ماده ۱ واحد-** ماده ۹ قانون تشدید مجازات رانندگان متخلف مصوب سال ۱۳۲۸ بشرح زیر اصلاح میشود :

**ماده ۹-** هر کس بدون گواهینامه رسمی اقدام برانندگی و سائل نقلیه موتوری نماید و همچنین هر کس بموجب حکم دادگاه از رانندگی و سائل نقلیه موتوری ممنوع باشد و برانندگی و سائل مزبور مبادرت ورزد برای بار اول بحسب تأدیبی از یازده روز تا دو ماه و جزای نقدی از دو هزار ریال تا دوازده هزار ریال محکوم خواهد شد و در صورتیکه دفعات بعد نیز مرتکب بزه مذکور شود بدون رعایت مقررات مربوط به تکرار بحسب تأدیبی از دو ماه تا شش ماه و جزای نقدی از پنج هزار ریال تا بیست هزار ریال محکوم میشود .

**تبصره-** کلیه رانندگان مکلفند در حین رانندگی گواهینامه رانندگی خود را همراه داشته باشند . در غیر این صورت مشمول مقررات آئین نامه امور خلافی خواهند بود .

قانون فوق مشتمل بر یک ماده پس از تصویب مجلس شورای ملی در جلسه روز پنجشنبه ۱۳۴۹/۱۲/۶ در جلسه روز دوشنبه بیست و هفتم اردیبهشت ماه یک هزار و سیصد و پنجاه شمسی بتصویب مجلس سنارسید .

رئیس مجلس سنا - جعفر شریف امامی

# قانون اصلاح قسمتی از اساسنامه شرکت

## سهامی تلفن ایران

مصوب ۱۳۵۰/۲/۲۷

**ماده واحدہ -** تعیین حق اشتراك و نرخ مكالمات تلفن خودكار شهری بسا مجمع عمومی صاحبان سهام شركت سهامی تلفن ایران خواهد بود .

**تبصره ۱ -** آن قسمت از مقررات مذکور در بند (ت) ماده ۱۷ اساسنامه شركت سهامی تلفن ایران و همچنین آن قسمت از تبصره ۲۶ قانون بودجه سال ۱۳۳۸ كل کشور که مغایر با این قانون است ملغی میگردد .

**تبصره ۲ -** ماده واحدہ مصوب ۱۳۳۳/۹/۲۴ کمیسیون پست و تلگراف و تلفن مجلس شورای ملی از تاریخ اجرای این قانون ملغی الاثر خواهد بود .

قانون فوق مشتمل بر يك ماده و دو تبصره پس از تصویب مجلس شورای ملی در جلسه روز یکشنبه ۱۳۴۹/۱۲/۲۳ در جلسه روز دوشنبه بیست و هفتم اردیبهشت ماه یک هزار و سیصد و پنجاه شمسی بتصویب مجلس سنارسید .

رئیس مجلس سنا - جعفر شریف امامی

# قانون افزایش اعتبار سرمایه گذاری دولت شاهنشاهی ایران در کنسرسیوم بین‌المللی استفاده از ماهواره‌های مصنوعی مخابراتی

مصوب ۱۳۵۰/۲/۲۷

**ماده ۱۰ واحده-** بدولت اجازه داده میشود میزان سرمایه گذاری ایران را در کنسرسیوم بین‌المللی استفاده از ماهواره‌های مصنوعی مخابراتی از مبلغ چهارصد هزار دلار آمریکائی (موضوع قانون مصوب ۱۲ تیر ۱۳۴۷) بمبلغ پانصد و پنجاه هزار دلار آمریکائی افزایش دهد و مبلغ یکصد و پنجاه هزار دلار آمریکائی مابه - التفاوت را از محل اعتبارات وزارت پست و تلگراف و تلفن در برنامه عمرانی چهارم به اقساطی که براساس مقررات و محاسبات کنسرسیوم تعیین می شود پرداخت نماید .

قانون فوق مشتمل بر یک ماده پس از تصویب مجلس شورای ملی در جلسه روز یکشنبه ۱۳/۲/۱۳۴۹ در جلسه روز دوشنبه بیست و هفتم اردیبهشت ماه یک هزار و سیصد و پنجاه شمسی بتصویب مجلس سنارسید .

رئیس مجلس سنا - جعفر شریف امامی

# قانون اصلاح قسمت اول ماده ۳۷ قانون انتخابات

مجلس سنا مصوب ۱۴ اردیبهشت ماه ۱۳۲۸

مصوب ۱۳۵۰/۲/۲۷

ماده ۱۹ حده - قسمت اول ماده ۳۷ قانون انتخابات مجلس سنا مصوب ۱۴ اردیبهشت ماه ۱۳۲۸ بشرح ذیل اصلاح میشود :

«اعلیحضرت همایون شاهنشاه دوره اجلاسیه مجلس سنا را که همه ساله از ۱۴ مهرماه شروع و آخر خرداد ماه تمام میشود افتتاح میفرمایند مگر در سالی که دوره قانون گذاری قبل از ۱۴ مهرماه افتتاح شده باشد» .

قانون فوق مشتمل بر یک ماده پس از تصویب مجلس شورای ملی در جلسه روز سه شنبه ۱۴/۲/۱۳۵۰ در جلسه روز دوشنبه بیست و هفتم اردیبهشت ماه یکهزار و سیصد و پنجاه شمسی بتصویب مجلس سنا رسید .

رئیس مجلس سنا - جعفر شریف امامی

# اصلاح جدول استهلاكات موضوع ماده ۱۲۷ قانون مالياتهای مستقيم

مصوب ۱۳۵۰/۲/۳۰ کمیسیون دارائی مجلس شورای ملی

**ماده ۱۹۱ حده -** باستناد ماده ۳۲۲ اصلاحی قانون مالياتهای مستقيم اصلاحات زیر در جدول استهلاكات موضوع ماده ۱۲۷ قانون مالياتهای مستقيم بعمل میآید:

۱ - تبصره ذیل بعنوان تبصره ۳ بفصل پنجم مربوط به استهلاك ماشین آلات معدنی اضافه میشود:

**تبصره ۳ -** در مورد ماشین آلات و تجهيزات شرکتهائی که برای استخراج معدن تشکیل شده یا میشوند (باستثنای ابزار و ادوات کار قابل استهلاك در سال استفاده و اتومبیل اعم از باری و سواری و اتوبوس و موتورسیکلت و دوچرخه و همچنین هزینه های قابل استهلاك مانند هزینه های اکتشاف و تهیه و سایر هزینه های ضروری برای اکتشاف و تدارک مقدماتی موضوع تبصره های (۱) و (۲) فصل ۵ جدول استهلاكات مصوب کمیسیون دارائی مجلس شورای ملی مورخ ۲۲/۲/۴۷ که بهر حال در این قبیل موارد از لحاظ میزان استهلاك تابع مقررات جدول مزبور خواهد بود) بترتیب زیر عمل میشود:

**الف -** ماشین آلات و تجهيزاتیکه برای تغلیظ و ذوب و تصفیه مواد معدنی

## اصلاح جدول استهلاکات موضوع ماده ۱۲۷ قانون مالیاتهای مستقیم

مورد استفاده قرار میگیرند بجای نرخهای مقرر در جدول استهلاکات کلا در مدت ده سال از تاریخ بهره برداری مستهلك خواهند شد .

**ب - ماشین آلات و تجهیزاتی که برای اکتشاف و استخراج معدن مورد استفاده قرار میگیرند و همچنین کامیونهای مخصوص حمل مواد معدنی که منحصرأ برای حمل و نقل در داخل محوطه معدن مورد استفاده قرار میگیرند و معمولاً در جاده های عمومی مورد استفاده قرار نمیگیرند بجای نرخهای مقرر در جدول استهلاکات کلا در مدت پنج سال از تاریخ بهره برداری مستهلك خواهند شد .**

مفاد بندهای الف و ب این تبصره شامل ماشین آلات و تجهیزات مزبور که پس از اولین سال فروش مواد استخراج شده از معدن تجدید یا اضافه می شود نخواهد بود و در مورد ماشین آلات تجدید یا اضافه شده پس از تاریخ مذکور صرفاً بر اساس جدول استهلاکات تاریخ ۲۲/۲/۴۷ عمل خواهد شد .

۲ - بند پنجم فصل شانزدهم - صنایع شیمیائی بقرار ذیل اصلاح میشود :

**بند پنجم - مدت استهلاك ماشین آلات تهیه روغنهای معدنی مانند گریس و روغن موتور و تصفیه خانه ها و تلمبه خانه های مربوط و مخازن آن از ۷ سال به ۱۵ سال ترقی داده میشود مانده مستهلك نشده این اموال در سال ۱۳۴۸ در بقیه مدت ۱۵ سال از تاریخ بهره برداری قابل استهلاك خواهد بود .**

۳ - شرکتهای نفتی موضوع ماده ۱۷۳ قانون مالیاتهای مستقیم از مقررات این ماده واحده مستثنی هستند .

اصلاح جدول استهلاکات فوق باستناد ماده ۳۲۲ اصلاحی قانون مالیاتهای مستقیم در جلسه روز پنجشنبه سی ام اردیبهشت ماه یک هزار و سیصد و پنجاه بتصویب کمیسیون دارائی مجلس شورای ملی رسیده است .

رئیس مجلس شورای ملی - عبدالله ریاضی



## جدول معافیت های معدنی موضوع تبصره ۲ الحاقی بماده ۹۸ قانون مالیاتهای مستقیم مصوب اسفند ۱۳۴۵

مصوب ۱۳۵۰/۲/۳۰ کمیسیون دارائی مجلس شورای ملی

**ماده ۱۵۵ -** فعالیتهای معدنی که مشمول صد درصد معافیت برای پنجسال خواهند بود عبارتند از :

**الف -** فعالیت در معادن سنگ سرب - روی - مس - کرومیت که باروشهای حرارتی یا شیمیائی بادر معادن سنگ آهن که با روشهای حرارتی یا مغناطیسی یا شیمیائی پرعیار میشود .

**ب -** فعالیت در مورد کلیه مواد معدنی فلزی و غیر فلزی دیگر غیر از مواد نفتی موضوع ماده ۱۷۳ قانون مالیاتهای مستقیم و موارد مذکور در ماده ۲ این آئین نامه .

**ماده ۲۵۵ -** فعالیتهای معدنی زیر در هیچیک از نقاط کشور مشمول معافیت مالیاتی نخواهند بود :

**الف -** فعالیت در معادن سنگهای قیمتی و نیمه قیمتی که بعنوان زیور آلات مصرف میشوند از قبیل :

فیروزه - یاقوت و انواع آن - لعل - زمرد - الماس - عین الھر - یشم -

جدول معافیت‌های معدنی موضوع تبصره ۲ الحاقی بماده ۹۸

عقیق - توپاز - تورمالین - زبرجد - انواع فلدسپات - لاجورد و سایر سنگهائیکه بعنوان زینتی مورد استفاده قرار میگیرند .

ب - فعالیت در معادنیکه محصول آنها بعنوان مصالح ساختمانی مصرف میشوند و عبارتند از :

مرمر - مرمریت - تراورتن - سنگ گچ - سنگ گرانیت - سنگ سربانتین - سنگ آهک - سنگ موزائیک - سنگ لاشه . سنگ توف - پوکه معدنی - خاک رس - شن و ماسه و سایر سنگهای ساختمانی .

پ - فعالیت در معادن نمک طعام - زرنیخ - گل سفید .

ت - فعالیت در معادن پتونیت - باریتن و کوارتزیت .

ث - فعالیت در معادن آهن - سرب - روی - مس - کرومیت - مشروط بر اینکه مواد معدنی استخراجی بنحوی که در بند الف ماده ۱ تشریح گردیده است پرعیار نشوند .

جدول معافیت‌های فوق مشتمل بر دو ماده با استناد ماده ۳۲۲ اصلاحی قانون مالیات‌های مستقیم در جلسه روز پنجشنبه سی ام اردیبهشت ماه یکهزار و سیصد و پنجاه بتصویب کمیسیون دارائی مجلس شورای ملی رسیده است .

رئیس مجلس شورای ملی - عبدالله ریاضی

اصلاح قانون بیمه های اجتماعی روستائیان  
مصوب ۲۱/۲/۱۳۴۸ و قانون مواد الحاقی  
بقانون مذکور مصوب ۸/۲/۱۳۴۹

مصوب ۱/۳/۱۳۵۰ کمیسیون تعاون و امور روستاهای مجلسین

- ماده ۱۹ احده** - در قانون بیمه های اجتماعی روستائیان و مواد الحاقی بقانون مذکور اصلاحات ذیل بعمل می آید :
- ۱ - ماده ۵ قانون بیمه های اجتماعی روستائیان بشرح ذیل اصلاح و یک تبصره به آن الحاق میگردد :
- ماده ۵** - ارکان سازمان عبارتند از :
- ۱- شورای عالی .
  - ۲- هیأت نظارت .
  - ۳- رئیس سازمان که پیشنهاد وزیر تعاون و امور روستاها و تصویب هیأت وزیران و بموجب فرمان همایونی منصوب میشود .
- تبصره** - رئیس سازمان دارای یک نفر قائم مقام خواهد بود که با تصویب وزیر تعاون و امور روستاها منصوب میشود .

۲ - ماده شش قانون بیمه‌های اجتماعی روستائیان بشرح ذیل اصلاح و تبصره آن حذف میگردد :

ماده ۶ - شورای عالی مرکب از ۷ نفر اشخاص مشروحه ذیل میباشد :  
جلسات شورا حداقل باحضور ۵ نفر از اعضاء تشکیل میگردد و تصمیمات آن باکثرت آراء لازم الاجرا میباشد .

وزیر تعاون و امور روستاها که ریاست شورای عالی را به عهده خواهد داشت .

وزیر بهداری یا نماینده تام‌الاختیار او .

وزیر دارائی یا نماینده تام‌الاختیار او .

مدیر عامل سازمان شاهنشاهی خدمات اجتماعی یا نماینده تام‌الاختیار او .

مدیر عامل جمعیت شیروخورشید سرخ ایران یا نماینده تام‌الاختیار او .

دو نفر از اشخاص بصیر و مطلع در امور بیمه‌های اجتماعی و مسائل درمانی

پیشنهاد وزیر تعاون و امور روستاها و تصویب هیأت وزیران برای مدت سه سال .

۳ - بندهای ۲ و ۴ ماده ۷ قانون بیمه‌های اجتماعی روستائیان بشرح ذیل

اصلاح میگردد :

بند ۲ - تصویب آئیننامه‌های استخدامی و بیمه و بازنشستگی کارکنان

سازمان و آئیننامه‌های اجرائی این قانون به استثنای آئیننامه‌هاییکه تصویب آن

بمراجع دیگر محول شده است .

بند ۴ - تعیین حقوق و مزایای رئیس وقائم مقام و معاونین رئیس سازمان

و هیأت نظارت .

۴ - بندهای ۲ و ۵ ماده ۹ قانون بیمه‌های اجتماعی روستائیان بشرح ذیل

اصلاح میگردد :

بند ۲ - تهیه آئیننامه‌های اداری داخلی که پس از تصویب ریاست شورای عالی قابل اجرا خواهد بود .

بند ۵ - تهیه پیشنهاد در مورد بکار انداختن وجوه و ذخائر سازمان و بهره برداری از آنها و تسلیم آن بشورای عالی .

۵ - ماده ۸ و بند ۷ ماده ۹ قانون بیمه‌های اجتماعی روستائیان حذف میشود .

۶ - در کلیه مواد و تبصره‌های قانون بیمه‌های اجتماعی روستائیان و مواد الحاقی بقانون مذکور عبارت « هیأت عامل » و « مدیر عامل » بعبارت « رئیس سازمان » اصلاح میشود .

۷ - تبصره ذیل بماده ۱۶ قانون بیمه‌های اجتماعی روستائیان الحاق میگردد :  
« تبصره - پس از فوت بیمه شده عضو شرکت سهامی زراعی چنانچه خانواده تحت تکفل او در حوزه عمل شرکتهای سهامی زراعی مربوط اقامت داشته باشند مادام که همسر و فرزندان اناث متوفی شوهر نکرده و فرزندان ذکور او بسن هیجده سال تمام نرسیده اند و یا بعلل روحی و جسمی قادر بکار نیستند ، حق بیمه سالانه خانواده روستائی متوفی کماکان باید وسیله شرکت سهامی زراعی مربوط به سازمان پرداخت شود و سازمان هم تعهدات درمانی خود را نسبت بافراد خانواده تحت تکفل عضو شرکت های سهامی زراعی انجام دهد.»

اصلاحیه فوق مشتمل بر یک ماده باستناد ماده ۲۲ قانون بیمه‌های اجتماعی روستائیان در تاریخ روز پنجشنبه ۱۳۵۰/۲/۲۳ بتصویب کمیسیون تعاون و امور روستاهای مجلس سنا و در تاریخ روز شنبه اول خردادماه یک هزار و سیصد و پنجاه بتصویب کمیسیون تعاون و امور روستاهای مجلس شورای ملی رسیده است .

رئیس مجلس شورای ملی - عبدالله ریاضی

# قانون اصلاح قانون اجازه عضویت ایران در کمیته مشورتی بین‌المللی پنبه مصوب ۲۲ اردیبهشت ماه ۱۳۴۸

مصوب ۱۳۵۰/۳/۳

**ماده واحده -** قانون اجازه عضویت ایران در کمیته مشورتی بین‌المللی پنبه مصوب ۲۲ اردیبهشت ماه ۱۳۴۸ بشرح زیر اصلاح میشود :

« بدولت اجازه داده می‌شود عضویت کمیته مشورتی بین‌المللی پنبه را پذیرفته و حق عضویت ایران در کمیته مزبور را هر سال با تصویب هیأت وزیران تعیین و هم‌ارزریالی آنرا در بودجه سازمان پنبه‌ودانه‌های روغنی منظور و پرداخت نماید » .

قانون فوق مشتمل بر یک ماده پس از تصویب مجلس شورای ملی در جلسه روز یکشنبه ۱۳۴۹/۱۲/۲۳ در جلسه روز دوشنبه سوم خردادماه یک هزار و سیصد و پنجاه شمسی بتصویب مجلس سنا رسید .

رئیس مجلس سنا - جعفر شریف امامی

# قانون تغییر اعتبارات فصول و بندهای قانون برنامه عمرانی چهارم کشور

مصوب ۱۳۵۰/۳/۳

**ماده واحده -** دولت مکلف است جهت اجرای برنامه عمرانی چهارم کشور مبلغ پانصد و شصت و هشت میلیارد ریال از محل درآمدهای برنامه عمرانی چهارم کشور در اختیار سازمان برنامه بگذارد که براساس جداول پیوست برای نیل به هدفهای برنامه فوق بمصرف برسد.

**تبصره ۱-** تقسیم سنواتی اعتبار فوق بقرار زیر تعیین میشود:

سال ۱۳۴۷	۷۴/۵	میلیارد ریال
سال ۱۳۴۸	۸۵/	»
سال ۱۳۴۹	۱۰۴/	»
سال ۱۳۵۰	۱۴۶/	»
سال ۱۳۵۱	۱۵۸/۵	»

---

جمع ۵۶۸/- میلیارد ریال

سازمان برنامه میتواند بموجب ماده چهارم قانون برنامه چهارم عمرانی کشور با موافقت هیأت عالی برنامه و تصویب کمیسیونهای برنامه مجلسین

قانون تغییر اعتبارات فصول و بندهای قانون برنامه‌عمرانی چهارم کشور

تغییرات لازم را در تقسیم سنواتی فوق بدهد بدون اینکه در کل مبلغ اعتبارات تقلیلی حاصل شود .

**تبصره ۲ -** سازمان برنامه مکلف است تا پایان اسفند ۱۳۵۰ گزارشی درباره استفاده از اعتبارات فصل کشاورزی و دامپروری بمجلسین تقدیم کند تا پس از رسیدگی در کمیسیونهای برنامه مجلسین چنانچه افزایش در اعتبارات فصل کشاورزی و دامپروری لازم باشد بتصویب کمیسیونهای برنامه مجلسین رسیده وبمرحله اجراء گذارده شود.

قانون فوق مشتمل بر يك ماده و دو تبصره و جداول ضمیمه پس از تصویب مجلس شورای ملی در جلسه روز سه شنبه ۱۴/۲/۱۳۵۰ در جلسه روز دوشنبه سوم خرداد ماه یکهزار و سیصد و پنجاه شمسی بتصویب مجلس سنا رسید.

رئیس مجلس سنا - جعفر شریف امامی



قانون تغییر اعتبارات فصول و بندهای قانون برنامه عمرانی چهارم کشور

پیوست

دریافتهها و پرداختهای سازمان

( ارقام به میلیارد )

تجدید نظر شده پیشنهادی	مصوب	دریافتهها
۴۱۳	۳۸۵	۱- درآمد نفت ( بر اساس ۸۰ درصد سهم سازمان برنامه )
-	۱۱	۲- درآمد پتروشیمی و گاز پتروشیمی
۷	۱۰	۳- درآمد گاز
۲۰۲	۱۵۰	۴- وامهای خارجی
۱۳۱	۵۰	۵- اوراق قرضه، اسناد خزانه و اعتبارات بانکی
۱۵	۴	۶- دریافتههای متفرقه
۷۶۸	۶۱۰	جمع

شماره ۱

برنامه در دوره برنامه چهارم

(ریال)

تجدید نظر شده پیشنهادی	مصوب	پرداختها
۵۶۸	۴۸۰	۱- طرحهای عمرانی و هزینه‌های مستمر جدید برنامه چهارم
۴۵	۴۵	۲- هزینه طرحهای مستمر منتقله از برنامه سوم
۵	۵	۳- هزینه انتقال گاز
۶۰	۴۷	۴- پرداخت اصل و بهره وامهای خارجی
۱۴	۱۵	۵- پرداخت اصل و بهره اسناد خزانة
۶۷	۱۳	۶- پرداخت اصل و بهره اعتبارات بانك مرکزی
۹	۵	۷- پرداختهای اداری و متفرقه
۷۶۸	۶۱۰	جمع

قانون تغییر اعتبارات فصول و بندهای قانون برنامه عمرانی چهارم کشور

پیوست شماره ۲

اعتبارات عمرانی برنامه چهارم (برحسب فصول)

(مبلغ به میلیون ریال)

شماره فصل	عنوان	اعتبار برنامه چهارم	اعتبار پیشنهادی تجدید نظر شده	افزایش و کاهش (درصد)
اول	کشاورزی و دامپروری	۶۵۰۰۰	۴۸۸۰۰	(-)۲۵
دوم	صنایع و معادن	۹۹۰۰۰	۱۱۲۸۰۰	۱۳/۹
سوم	نفت و گاز	۲۶۳۰۰	۶۷۵۰۰	۱۵۵/۶
چهارم	آب	۴۸۵۰۰	۴۲۷۵۰	(-)۱۱/۹
پنجم	برق	۳۸۰۰۰	۴۳۰۰۰	۱۳/۲
ششم	حمل و نقل و ارتباطات	۸۰۰۰۰	۸۴۳۰۰	۵/۴
هفتم	مخابرات	۲۰۳۰۰	۴۴۴۰۰	۱۱۸/۷
هشتم	عمران دهات	۹۱۰۰	۱۰۱۰۰	۱۱
نهم	عمران شهری	۷۰۰۰	۷۶۰۰	۸/۶
دهم	ساختمان و مسکن	۲۳۰۰۰	۳۷۳۵۰	۶۲/۴
یازدهم	آموزش و پرورش	۳۵۰۰۰	۳۷۲۵۰	۶/۴
دوازدهم	فرهنگ و هنر	۱۸۰۰	۱۵۰۰	(-)۱۶/۷
سیزدهم	جلب سیاحان	۳۸۰۰	۳۷۰۰	(-)۲/۶
چهاردهم	بهداشت و بهداشت	۱۳۷۵۰	۱۶۵۰۰	۲۰
پانزدهم	رفاه اجتماعی	۴۸۵۰	۴۸۵۰	-
شانزدهم	آمار و بررسی	۱۰۰۰	۱۹۰۰	۹۰
هفدهم	عمران ناحیه ای	۳۶۰۰	۳۷۰۰	۲/۸
	جمع	۴۸۰۰۰۰	۵۶۸۰۰۰	۱۸/۳

قانون تغییر اعتبارات فصول و بندهای قانون برنامه عمرانی چهارم کشور

پیوست شماره ۳

اعتبارات عمرانی برنامه چهارم (بر حسب بند)

فصل اول - کشاورزی و دامپروری مبلغ به میلیون ریال

شماره بند	عنوان بند	اعتبار برنامه چهارم	اعتبارات پیشنهادی تجدیدنظر شده
۱	حفظ منابع طبیعی	۶۵۰۰	۶۰۰۰
۲	واحدهای بزرگ کشاورزی	۱۱۰۰۰	۸۰۰۰
۳	اعتبارات کشاورزی	۱۴۰۰۰	۱۰۵۰۰
۴	خدمات کشاورزی	۶۰۰۰	۵۵۰۰
۵	بهبود کشت و تولیدات کشاورزی	۷۰۰۰	۳۸۰۰
۶	دامپروری و دامپزشکی	۷۰۰۰	۳۴۰۰
۷	بازاریابی (شامل ساختن سیلوها و انبارهای فنی)	۵۵۰۰	۴۷۰۰
۸	تحقیق و بررسی (شامل اصلاح بذر و اقتصاد روستائی)	۴۰۰۰	۳۷۰۰
۹	اصلاحات ارضی و کاداستر	۴۰۰۰	۳۲۰۰
	جمع	۶۵۰۰۰	۴۸۸۰۰

قانون تغییر اعتبارات فصول و بندهای قانون برنامه‌های عمرانی چهارم کشور

پیوست شماره ۴

اعتبارات عمرانی چهارم (بر حسب بند)

فصل دوم - صنایع و معادن مبلغ به میلیون ریال

شماره بند	عنوان بند	اعتبار برنامه چهارم	اعتبارات پیشنهادی تجدید نظر شده
۱	صنایع غذایی و دخانیات	۶۱۲۰	۵۵۰۰
۲	صنایع فلزی و ذوب فلز	۴۰۱۵۰	۵۸۲۰۰
۳	صنایع مکانیکی - الکتریکی و وسائل نقلیه	۱۲۱۲۰	۱۲۱۰۰
۴	صنایع شیمیائی و پتروشیمی	۲۵۱۰۰	۲۳۲۲۰
۵	صنایع معدنی غیر فلزی	۴۰۰	۱۰
۶	سایر صنایع (شامل صنایع روستائی)	۱۱۳۰	۹۴۰
۷	کمک‌های فنی - آموزش و تحقیقات	۲۵۸۰	۱۴۸۰
۸	اکتشافات و بهره‌برداری از معادن	۳۱۰۰	۱۹۵۰
۹	کمک به سرمایه‌گذاران خصوصی (بصورت وام یا مشارکت)	۸۳۰۰	۹۴۰۰
	جمع	۹۹۰۰۰	۱۱۲۸۰۰

قانون تغییر اعتبارات فصول و بندهای قانون برنامه عمرانی چهارم کشور

پیوست شماره ۵

اعتبارات عمرانی برنامه چهارم (بر حسب بند)

فصل سوم - نفت و گاز      مبلغ به میلیون ریال

شماره بند	عنوان بند	اعتبار برنامه چهارم	اعتبارات پیشنهادی تجدیدنظر شده
۱	نفت .	۴۶۷۰	۲۲۲۰۰
۲	گاز .	۲۱۶۳۰	۴۵۳۰۰
	جمع	۲۶۳۰۰	۶۷۵۰۰

پیوست شماره ۶

اعتبارات عمرانی برنامه چهارم (برحسب بند)

مبلغ به میلیون ریال

فصل چهارم - آب

شماره بند	عنوان بند	اعتبار برنامه چهارم	اعتبارات پیشنهادی تجدید نظر شده
۱	تحقیق و بررسی منابع آب	۳۷۴۰	۳۲۹۰
۲	ایجاد و تکمیل تأسیسات مربوط به بهره برداری از آبهای زیر زمینی	۱۷۰۰	۶۵۰
۳	ایجاد و تکمیل تأسیسات مربوط به بهره برداری از آبهای سطحی	۴۱۱۶۰	۳۸۰۰۰
۴	نظارت بر منابع آب	۸۰۰	۱۳۰
۵	خدمات عمومی (سازمانهای آب و برق)	۱۱۰۰	۶۸۰
	جمع	۴۸۵۰۰	۴۲۷۵۰

پیوست شماره ۷

اعتبارات عمرانی برنامه چهارم (برحسب بند)

مبلغ به میلیون ریال

فصل پنجم - برق

شماره بند	عنوان بند	اعتبار برنامه چهارم	اعتبارات پیشنهادی تجدید نظر شده
۱	تولید نیروی برق	۱۲۱۱۲	۱۵۶۰۰
۲	انتقال نیروی برق	۸۱۰۰	۹۶۰۰
۳	توزیع نیروی برق	۱۲۴۷۰	۱۴۸۰۰
۴	تأمین برق شهرها	۳۸۲۱	۱۹۰۰
۵	آموزش و تحقیقات و بررسی	۱۴۹۷	۱۱۰۰
	جمع	۳۸۰۰۰	۴۳۰۰۰



قانون تغییر اعتبارات فصول و بندهای قانون برنامه عمرانی چهارم کشور

پیوست شماره ۸

اعتبارات عمرانی برنامه چهارم (برحسب بند)

فصل ششم - حمل و نقل و ارتباطات مبلغ به میلیون ریال

شماره بند	عنوان بند	اعتبار برنامه چهارم	اعتبار پیشنهادی تجدید نظر شده
۱	راههای اصلی	۳۵۴۵۰	۲۶۰۰۰
۲	راههای فرعی	۱۵۵۵۰	۱۷۰۰۰
۳	راه آهن	۱۶۰۰۰	۲۲۵۰۰
۴	بنادر	۶۸۰۰	۶۳۰۰
۵	فرودگاهها	۵۴۰۰	۱۱۹۰۰
۶	هواشناسی	۶۰۰	۵۰۰
۷	نقشه برداری	۱۰۰	۶۰
۸	آزمایش فنی ومكانيك خاك	۱۰۰	۴۰
	جمع	۸۰۰۰۰	۸۴۳۰۰

قانون تغییر اعتبارات فصول و بندهای قانون برنامه عمرانی چهارم کشور

پیوست شماره ۹۵

اعتبارات عمرانی برنامه چهارم (برحسب بند)

فصل هفتم - مخابرات مبلغ به میلیون ریال

شماره بند	عنوان بند	اعتبار برنامه چهارم	اعتبارات پیشنهادی تجدید نظر شده
۱	تلفن و تلگراف	۱۴۵۰۰	۳۸۰۰۰
۲	پست	۱۵۰۰	۱۴۰۰
۳	ایجاد مراکز مخابرات و پستی	۱۲۰۰	۱۲۰۰
۴	رادیو	۱۲۰۰	۱۲۰۰
۵	تلویزیون	۱۹۰۰	۲۶۰۰
	جمع	۲۰۳۰۰	۴۴۴۰۰

قانون تغییر اعتبارات فصول و بندهای قانون برنامه عمرانی چهارم کشور

پیوست شماره ۱۰

اعتبارات عمرانی برنامه چهارم (بر حسب بند)

فصل هشتم - عمران دهات - مبلغ به میلیون ریال

شماره بند	عنوان بند	اعتبار برنامه چهارم	اعتبارات پیشنهادی تجدید نظر شده
۱	تأمین آب مشروب	۳۵۰۰	۲۹۰۰
۲	تأسیسات بهداشتی روستا	۳۳۰۰	۲۱۰۰
۳	بهبودی محیط و خانه های روستائی	۱۳۰۰	۵۵۰
۴	احداث خانه های نمونه و وام مسکن	۱۰۰۰	۱۵۰
۵	تأمین برق روستا	-	۵۰۰
۶	راه های روستائی	-	۱۵۰۰
۷	آموزش روستائی	-	۲۴۰۰
	جمع	۹۱۰۰	۱۰۱۰۰

پیوست شماره ۱۱

اعتبارات عمرانی برنامه چهارم (بر حسب بند)

مبلغ به میلیون ریال

فصل نهم - عمران شهری

شماره بند	عنوان بند	اعتبار برنامه چهارم	اعتبارات پیشنهادی تجدید نظر شده
۱	آموزش و بهبود مدیریت شهرداریها	۴۰۰	۱۶۰
۲	احداث و تکمیل تأسیسات شهرها	۶۱۵۰	۶۹۰۰
۳	طرح جامع شهری	۴۵۰	۵۴۰
	جمع	۷۰۰۰	۷۶۰۰

قانون تغییر اعتبارات فصول و بندهای قانون برنامه عمرانی چهارم کشور

پیوست شماره ۱۲

اعتبارات عمرانی برنامه چهارم (بر حسب بند)

مبلغ به میلیون ریال

فصل دهم - ساختمان و مسکن

شماره بند	عنوان بند	اعتبار برنامه چهارم	اعتبارات پیشنهادی تجدید نظر شده
۱	احداث و تکمیل ساختمان‌های دولتی	۱۶۱۰۷	۳۱۸۵۰
۲	مسکن	۳۹۹۳	۴۰۰۰
۳	وام‌های ساختمانی	۲۹۰۰	۱۵۰۰
	جمع	۲۳۰۰۰	۳۷۳۵۰

پیوست شماره ۱۳۵

اعتبارات عمرانی برنامه چهارم (بر حسب بند)

فصل یازدهم - آموزش و پرورش      مبلغ به میلیون ریال

شماره بند	عنوان بند	اعتبار برنامه چهارم	اعتبارات پیشنهادی تجدید نظر شده
۱	آموزش ابتدائی	۱۲۵۷۲	۱۴۰۰۰
۲	مبارزه بایسوادی	۲۹۵۹	۱۵۰۰
۳	دوره راهنمایی تحصیلی	۵۷۷۰	۲۴۰۰
۴	آموزش حرفه‌ای، فنی، صنعتی و کشاورزی	۴۱۷۶	۳۲۰۰
۵	آموزش متوسطه نظری	۱۱۰۰	۳۳۵۰
۶	آموزش ضمن کار و بورس حرفه‌ای	۲۰۰۰	۱۷۰۰
۷	تحقیقات علمی	۳۰۰	۴۲۰
۸	آموزش دانشگاه	۶۰۰۰	۹۱۸۰
۹	آموزش متفرقه	۱۲۳	۱۵۰۰
	جمع	۳۵۰۰۰	۳۷۲۵۰

قانون تغییر اعتبارات فصول و بندهای قانون برنامه عمرانی چهارم کشور

پیوست شماره ۱۴

اعتبارات عمرانی برنامه چهارم (برحسب بند)

فصل دوازدهم - فرهنگ و هنر مبلغ به میلیون ریال

شماره بند	عنوان بند	اعتبار برنامه چهارم	اعتبارات پیشنهادی تجدید نظر شده
۱	فعالیت‌های هنری	۱۹۵	۳۹۰
۲	آموزش سمعی و بصری	۵۵۱	۳۶۰
۳	نگارش و آموزش هنری	۱۵۱	۳۰
۴	کتابخانه‌های عمومی و خانه‌های فرهنگی	۲۰۱	۱۲۰
۵	موزه و باستانشناسی	۲۸۰	۳۱۰
۶	روابط فرهنگی	۴۲۲	۲۹۰
	جمع	۱۸۰۰	۱۵۰۰

پیوست شماره ۱۵

اعتبارات عمرانی برنامه چهارم (برحسب بند)

فصل سیزدهم - جلب سیاحان مبلغ به میلیون ریال

شماره بند	عنوان بند	اعتبار برنامه چهارم	اعتبارات پیشنهادی تجدید نظر شده
۱	تأسیسات	۳۶۰۰	۳۴۰۰
۲	تبلیغات	۲۰۰	۳۰۰
	جمع	۳۸۰۰	۳۷۰۰



قانون تغییر اعتبارات فصول و بندهای قانون برنامه عمرانی چهارم کشور

پیوست شماره ۱۶

اعتبارات عمرانی برنامه چهارم (برحسب بند)

فصل چهاردهم - بهداشت و بهداری مبلغ به میلیون ریال

شماره بند	عنوان بند	اعتبار برنامه چهارم	اعتبارات پیشنهادی تجدید نظر شده
۱	خدمات بهداشتی	۲۶۰۰	۵۶۵۰
۲	خدمات درمانی	۷۸۵۰	۷۹۵۰
۳	خدمات مختلط درمانی و بهداشت	۲۵۵۰	۲۱۷۰
۴	آموزش	۵۰۰	۵۴۰
۵	تحقیقات	۲۵۰	۱۹۰
	جمع	۱۳۷۵۰	۱۶۵۰۰

قانون تغییر اعتبارات فصول و بندهای قانون برنامه عمرانی چهارم کشور

پیوست شماره ۱۷

اعتبارات عمرانی برنامه چهارم (برحسب بند)

فصل پانزدهم - رفاه اجتماعی مبلغ به میلیون ریال

شماره بند	عنوان بند	اعتبار برنامه چهارم	اعتبارات پیشنهادی تجدید نظر شده
۱	بیمه‌های اجتماعی	۳۰۰	۶۰
۲	رفاه خانواده و کودک	۸۵۶	۳۳۰
۳	رفاه جوانان - پیش‌آهنگی و تربیت بدنی	۲۴۹۴	۳۱۱۰
۴	رفاه کارگران	۲۳۵	۱۶۵
۵	رفاه روستائیان	۳۶۶	۷۵۰
۶	رفاه گروه‌های خاص	۳۸۸	۲۳۵
۷	آموزش و تحقیقات	۲۱۱	۲۰۰
	جمع	۴۸۵۰	۴۸۵۰

پیوست شماره ۱۸

اعتبارات عمرانی برنامه چهارم (برحسب بند)

فصل شانزدهم - آمار و بررسی مبلغ به میلیون ریال

شماره بند	عنوان بند	اعتبار برنامه چهارم	اعتبارات پیشنهادی تجدید نظر شده
۱	آمار	۷۰۰	۱۴۰۰
۲	بررسی و برنامه ریزی	۳۰۰	۵۰۰
	جمع	۱۰۰۰	۱۹۰۰

قانون تغییر اعتبارات فصول و بندهای قانون برنامه عمرانی چهارم کشور

پوست شماره ۱۹

اعتبارات عمرانی برنامه چهارم (بر حسب بند)

فصل هفدهم - عمران ناحیه‌ای مبلغ به میلیون ریال

شماره بند	عنوان بند	اعتبار برنامه چهارم	اعتبارات پیشنهادی تجدید نظر شده
۱	عمران ناحیه‌ای	۳۶۰۰	۳۷۰۰
	جمع	۳۶۰۰	۳۷۰۰

جداول فوق منضم بقانون تغییر اعتبارات فصول و بندهای قانون برنامه عمرانی چهارم کشور میباشد.

رئیس مجلس سنا. جعفر شریف امامی

الحاق يك ماده به آئين نامه هزينه سفر و فوق العاده  
و ساير مزايای افسران و کارمندان نیروهای  
مسلح شاهنشاهی

مصوب ۴/۳/۱۳۵۰ کمیسیون بودجه مجلس شورای ملی

ماده ۴۶ - مزایا و فوق العاده مأمورین ارتش شاهنشاهی در کشورهای  
خارج به مقتضای ضرورت در هر کشور بر حسب تشخیص بزرگ ارتشتاران قابل  
ترمیم خواهد بود .

الحاقیه فوق باستناد قانون استخدام نیروهای مسلح شاهنشاهی در جلسه  
روز سه شنبه چهارم خردادماه یکهزار و سیصد و پنجاه بتصویب کمیسیون بودجه  
مجلس شورای ملی رسید .

رئیس مجلس شورای ملی - عبدالله ریاضی

# قانون تجدید نظر در مقاوله نامه های بین المللی حمل بار و مسافر توسط راه آهن

مصوب ۱۳۵۰/۳/۱۰

**ماده ۱۹ احده -** بدولت شاهنشاهی ایران اجازه داده میشود که کلیه اقدامات لازم را برای الحاق بمتون تجدید نظر شده مقاوله نامه های بین المللی حمل بار و مسافر (CIM و CIV) و ضمائ آن بعمل آورده و قرارداد های لازم را امضاء نماید .

قانون فوق مشتمل بر یک ماده و متن مقاوله نامه های ضمیمه پس از تصویب مجلس شورای ملی در جلسه روز یکشنبه ۱۳۴۹/۱۲/۲۳ در جلسه روز دوشنبه دهم خردادماه یک هزار و سیصد و پنجاه شمسی بتصویب مجلس سنا رسید .

رئیس مجلس سنا - جعفر شریف امامی

## مقاله نامه بین المللی مربوط به حمل و نقل مسافرو توشه بار راه آهن

نمایندگان تام الاختیار امضاء کنندگان زیر که تجدید نظر در مقاله نامه بین المللی مربوط به حمل و نقل مسافرو توشه بار راه آهن را لازم دانسته اند (مصوب برن ۲۵ فوریه ۱۹۶۱) طبق ماده ۶۸ مقاله نامه نامبرده تصمیم به تهیه و تنظیم مقاله نامه جدید گرفتند و بدین منظور نسبت بمواد زیر توافق نمودند .

### قسمت اول - موضوع مقاله نامه و موارد شمول آن

**ماده اول** - راه آهنها و حمل و نقل های مشمول مقاله نامه :

**بند ۱** - در مورد کلیه حمل و نقل های مسافر و توشه که بعنوان حمل و نقل بین المللی روی خطوط واقعه در سرزمین های حداقل دودولت عضو مقاله نامه انجام بشود مقررات این مقاله نامه (باستثنای مواردیکه بعداً ذکر خواهد شد) لازم الاجراست . ضمناً این حمل و نقل ها باید منحصرأ در روی خطوطی که در فهرست تنظیمی بموجب ماده ۵۵ مندرج است انجام گردد .

**بند ۲** - حمل و نقل هائیکه ایستگاه مبدأ و مقصد آن در یک کشور باشد و از سرزمین کشوردیگر فقط بعنوان ترانزیت استفاده شود تابع این مقاله نمیشد  
بشرح زیر :

**الف -** در صورتیکه خطوط آهنی که بطور ترانزیت از آنها استفاده میشود منحصرأ وسیله راه آهن کشور مبدأ بهره برداری شود .

**ب -** حتی در صورتیکه خطوط آهنی که بطور ترانزیت از آنها استفاده میشود منحصرأ وسیله راه آهن کشور مبدأ بهره برداری نشود ولی کشورها یا راه آهنهای ذینفع با انعقاد موافقت نامه این حمل و نقل هارا بین المللی تلقی ننمایند .

**بند ۳ -** حمل و نقل های بین ایستگاههای دو کشور هم مرز و ایستگاههای بین دو کشور که از کشور سوم بعنوان ترانزیت استفاده می کنند چنانچه خطوط مورد بهره برداری منحصرأ وسیله یکی از راه آهنهای این سه کشور بهره برداری شود و قوانین و مقررات هیچیک از این کشورها با آن مغایر نباشد تابع قوانین کشوری خواهد بود که راه آهن بهره برداری کننده از خط مزبور تابع آن باشد .

**بند ۴ -** تعرفه های بین المللی خطوطی را که برای آن بلیط های حمل و نقل بین المللی صادر می شود تعیین مینماید .

## **ماده دوم -** مقررات مربوط به حمل و نقل های مختلط :

**بند ۱ -** ممکن است در فهرست مندرج در ماده ۱ علاوه بر خطوط راه آهنها خطوط منظم اتومبیل رانی یا کشتیرانی که مکمل مسیر راه آهنهای است که روی آنها حمل و نقل بین المللی انجام میشود منظور گردد مشروط بر اینکه این خطوط که حداقل دو کشور عضو را بهم متصل میسازد با موافقت مشترك آنان در فهرست منظور شود .

**بند ۲ -** مؤسسات این خطوط تابع کلیه تعهدات موضوعه بوده و همچنین از کلیه حقوق شناخته شده برای راه آهنها بموجب این مقاله نامه بهره مند خواهند شد باستثنای موارد مغایری که الزاماً در نتیجه کیفیت های مختلف حمل و نقل پیش



میآید. و در هر صورت مقررات مربوط به مسئولیت های مندرج در این مقاله نامه نمیتواند مورد تخلف قرار گیرد.

**بند ۳-** هر کشوری که بخواهد یکی از خطوط مندرج در بند ۱ را در فهرست مربوطه قید نماید باید موارد استثنائی مذکور در بند ۲ را هم اطلاع دهد تا بهمان صورتی که تعرفه ها انتشار مییابند در دسترس عامه قرار گیرند.

**بند ۴-** برای حمل و نقل های بین المللی که بوسیله راه آهنها و سرویسهای حمل و نقل دیگر (غیر از سرویسهای نامبرده در بند ۱) انجام شود راه آهنها میتوانند مشترکاً با مؤسسات حمل و نقل ذینفع و بمنظور رعایت کلیه موارد مختلف و خصوصیات هر نوع حمل و نقل مشترکاً مقررات تعرفه ای مخصوص با جنبه حقوقی دیگری غیر از مفاد این مقاله نامه وضع نموده و نوع دیگری بلیط مسافرت (غیر از آنچه که در این مقاله نامه پیش بینی نموده است) معین نمایند.

**ماده سوم -** الزام راه آهنها در انجام حمل و نقل:

**بند ۱-** راه آهن موظف است هر نوع حمل و نقل مسافر و توشه را طبق شرایط این مقاله نامه قبول و اجرا نماید مشروط بر اینکه:

**الف -** مسافر مقررات این مقاله نامه و تعرفه های بین المللی را برای حمل و نقل بپذیرد.

**ب -** حمل و نقل با وسایل معمولی حمل و نقل امکان پذیر باشد.

**ج -** حمل و نقل در اثر حوادثی که راه آهن نتواند از آنها اجتناب نماید و نیز نتواند در مورد آنها چاره جوئی کند متوقف نگردد.

**بند ۲-** هر گاه مقام صلاحیتداری تصمیم بگیرد که سرویس حمل و نقل کاملاً

یا قسمتی حذف و یا معلق گردد لازم است تصمیمات متخذه بدون درنگ با اطلاع عموم و راه آهنها رسیده و راه آهنها نیز موظفند مراتب راجهت انتشار و آگهی عمومی براه آهنهای کشورهای دیگر اعلام دارند .

**بند ۳-** هر راه آهنی که مقررات این ماده را نقض کند برای جبران خسارت ناشیه علیه آن اقامه دعوا خواهد شد .

### قسمت دوم - قرارداد حمل و نقل

#### فصل اول - حمل و نقل مسافر

**ماده ۴-** مجوز مسافرت :

مسافر از بدو مسافرت خود (با استثنای مواردیکه در تعرفه های بین المللی پیش بینی شده) ملزم است که دارای بلیط معتبر بوده و موظف است که آنرا در تمام طول مسافرت نگهداری نماید و در صورت مطالبه آنرا بمأمور موظف کنترل بلیط ارائه نماید و پایان مسافرت نیز آنرا تسلیم کند .

**ماده ۵-** بلیطها :

**بند ۱-** بلیطهاییکه برای مسافرت بین المللی مربوط باین مقاله نامه تسلیم مسافر میگردد باید دارای علامت مشخصه ج باشد .

**بند ۲-** اطلاعات زیر باید حتماً روی بلیطها قید گردد (جز موارد استثنائی پیش بینی شده در تعرفه های بین المللی):

**الف-** نام ایستگاههای مبدأ و مقصد .

**ب-** مسیر - و اگر استفاده از مسیرها یا وسایل نقلیه مختلف مجاز باشد این امر بایستی روی بلیط قید گردد .

ج - نوع قطار و درجه سالن مسافری .

د - کرایه مسافرت .

ه - روز شروع اعتبار بلیط .

ز - مدت اعتبار بلیط .

**بند ۳ -** تعرفه های بین المللی یا موافقتنامه بین راه آهنها زبانیکه بلیط باید بآن زبان چاپ بشود وهمچنین شکل ومندرجات بلیط را تعیین مینمایند .  
**بند ۴ -** دفترچه های بلیط بصورت کوپن که براساس تعرفه بین المللی تنظیم و تحویل میشود از نظر این مقاله نامه عنوان يك بلیط واحد بین المللی را خواهد داشت .

**بند ۵ -** بلیط قابل انتقال بغير نمیشد (جز در موارد استثنائی پیش بینی شده در تعرفه های بین المللی) مگر اینکه بلیط اصولا بدون نام بوده ومسافرت با آن شروع نشده باشد .

**بند ۶ -** مسافر موظف است موقع دریافت بلیط اطمینان حاصل کند که بلیط دریافتی مطابق مشخصات مسافرت او میباشد .

**ماده ۶ -** تخفیف قیمت بلیط اطفال :

**بند ۱ -** اطفال تا پنج سال تمام بدون بلیط و بطور رایگان مسافرت میکنند بشرط آنکه برای آنان جای مشخصی خواسته نشود .

**بند ۲ -** برای اطفال بزرگتر از پنج سال تا ده سال تمام و اطفال کوچکتر که برای آنان جای مشخص در قطار خواسته شود بلیطهای با تخفیف صادر میشود . میزان تخفیف باید بنحوی باشد که کرایه دریافتی از نصف کرایه

اشخاص بزرگ تجاوز نمایند اضافه قیمت‌های مربوط با استفاده از بعضی سالتها یا بعضی قطارها و همچنین مبلغی که طبق مقررات راه آهنها در محاسبه قیمت‌ها برای رساندن قیمت بعدد کامل اخذ میشود شامل تخفیف نمی‌شوند . در مورد بلیطهائیکه از طریق دیگری بدریافت تخفیف نائل شده‌اند اجرای تخفیف مندرج در این بند اجباری نیست .

**بند ۳ -** تعرفه‌های بین المللی میتواند حدود سنهای مختلفی را برای استفاده از تخفیف یا مسافرت مجانی مصرح در بندهای ۱ و ۲ تعیین نمایند بشرط آنکه حدود سن برای مسافرت مجانی موضوع بند ۱ از چهار سال تمام و در موارد اجرای بند ۲ در مورد تخفیف قیمت از ده سال تمام کمتر نباشد .

**ماده هفتم -** مدت اعتبار بلیطها - توقف در ایستگاه های بین راه - استفاده از جا :

تعرفه های بین المللی مدت اعتبار بلیطها و توقف در ایستگاههای طول مسیر را تعیین مینمایند .  
تعرفه‌ها و مقررات راه آهن ها نحوه اشغال و ذخیره جا در قطارها را تعیین می نمایند .

**ماده هشتم -** تغییر درجه بلیط یا قطار :  
مسافر میتواند در شرایط تعیین شده در تعرفه های بین المللی از درجه بالاتر استفاده نموده و یا بقطار نوع بالاتر از قطاری که روی بلیط آن قید شده سوار شود و یا مسیر خود را تغییر دهد .

**ماده نهم -** مسافر بدون بلیط معتبر :

**بند ۱ -** مسافری که نتواند بلیط با اعتبار ارائه نماید باید علاوه بر کرایه مسافرت مبلغی هم اضافه بپردازد این اضافه کرایه طبق مقررات تعرفه راه آه‌ن محاسبه خواهد شد که این عمل در حدود شبکه آن انجام میشود .

**بند ۲ -** بلیطهائیکه بطور غیر قانونی تغییری در آن داده شده باشد بدون اعتبار تلقی و توسط مأمور مربوطه اخذ خواهد شد .

**بند ۳ -** مسافری که کرایه مسافرت و یا اضافه کرایه مربوطه را فوراً نپردازد از ادامه مسافرت ممنوع خواهد شد .

مسافری که از ادامه مسافرت ممنوع میگردد نمیتواند تقاضای تحویل توشه خود را در ایستگاهی غیر از ایستگاه مقصد بنماید .

**ماده ۵م -** اشخاصی که از قطار طرد میشوند و یا تحت شرایطی پذیرفته می‌شوند :

**بند ۱ -** اشخاص زیر از مسافرت با قطار ها ممنوع و اگر در قطار باشند پیاده خواهند شد :

**الف -** اشخاص مست و نیز کسانی که رفتار ناشایسته در قطار از خود ظاهر سازند و قوانین و نظامات قطار را رعایت نکنند این اشخاص حق ادعای استرداد بلیط و همچنین کرایه حمل توشه را ندارند .

**ب -** اشخاصی که بعلت بیماری یا علیل دیگر مسافرین همجوار خود را ناراحت مینمایند و برای این قبیل اشخاص قبلا کوبه در بست خریداری نشده و یا امکان واگذاری کوبه در مقابل دریافت کرایه نباشد . معدلك مسافرینی که بین راه مریض میشوند باید تا ایستگاهی که وسایل مداوا و مراقبت آنان موجود باشد

مسافرت خود را ادامه دهند. ضمناً قیمت بلیط این قبیل مسافری طبق شرایط ماده ۲۳ پس از کسر کرایه مسافت استفاده شده مسترد خواهد شد. و در صورت لزوم در مورد حمل توشه هم بهمین نحو عمل خواهد شد.

**بند ۲ - حمل و نقل اشخاص مبتلا با امراض ساریه تابع قراردادها و مقررات بین المللی و در صورت نبودن آن تابع قوانین و مقررات جاریه هر کشور خواهد شد.**

**ماده ۱۱ - آوردن بسته های دستی و حیوانات درواگن مسافری :**

**بند ۱ - مسافری مجازند همراه خود اشیائی که حمل آنها آسان است مانند بسته های دستی بطور مجانی در واگن مسافری حمل نمایند. هر مسافر برای این قبیل بسته ها فقط میتواند سطح بالای سرو پائین پای صندلی اختصاصی خود را اشغال نماید. در واگنهای مخصوص هم بهمین نحو عمل می شود. مخصوصاً واگنهایی که جایگاه معین برای توشه دارند.**

**بند ۲ - اشیاء زیر نباید در سالن مسافری آورده شوند :**

**الف - مواد و اشیائی که بموجب ماده ۱۵ ردیف ج از حمل و نقل بعنوان توشه ممنوع گردیده است مگر در موارد استثنائی مذکور در تعرفه ها معذک مسافری که در حین انجام وظیفه محوله یا باستناد اجازه قانونی یا اداری مجازند با خود اسلحه گرم حمل نمایند میتوانند با خود تجهیزات و لوازم مربوطه را بمیزان حداقل مقرر در سرزمین مربوطه همراه داشته باشند. همچنین محافظین زندانیانیکه با آنان در سالن و یا کوبه مخصوص مسافرت مینمایند مجازند اسلحه گرم پر با خود حمل نمایند.**

ب- اشيائيکه جنس آنها ايجاد مزاحمت يا ناراحتی برای مسافرين مينمايد و يا موجب خسارت ميگردند .

ج - اشيائي که مقررات گمرکي يا ساير مقامات اداري ورود آنها را بواکن منع کرده اند .

د- حيوانات زنده - سگها در صورتیکه روی زانو حمل شوند و يا در کف سالن با پوزه بند و افسار از نزديک نگهداری شوند بنحویکه موجب خطر برای اطرافيان نگردد و همچنین ساير حيوانات کوچک در صورتیکه در قفس ، صندوق ، سبد يا ساير بسته بنديهای مخصوص بوده بنحویکه نتوانند موجب جراحت و آلودگی مسافرين و خسارت و آلودگی سالنهای مسافري و بسته های دستی موجود در واکن بشوند ، برای حمل قبول ميشوند مشروط بر اینکه اين بسته ها را بتوان روی زانو حمل نمود و يا مثل بسته های دستی در کف سالن مسافري قرار داد .

بعلاوه سگها و ساير حيوانات کوچک در صورتی برای حمل قبول ميشوند که بوی بد و صدای آنها موجب ناراحتی مسافرين نشده و همچنین قوانين و مقررات کشور های مختلف مخالف آن نبوده و مسافري هم به آن اعتراض ننمايد .

تعرفه ها و برنامه حرکت قطارها ممکن است قبول حيوانات را در بعضی از سالنهای مسافري يا بعضی قطارها مجاز دانسته و يا آنرا ممنوع نمايد و همچنین تعرفه ها تعيين مينمايند که در چه صورت و برای چه حيواناتی بايستی کرایه حمل دريافت شود .

**بند ۳-** تعرفه‌ها تعیین مینمایند در صورتیکه مسافر بسر خلاف مقررات بند‌های ۱ و ۲ ردیف ب اشیاء یا حیوانات را با خود به سالن مسافری بیاورند در چه شرایطی این اشیاء و حیوانات را میتوان بعنوان توشه یا بسته دستی حمل نمود .

**بند ۴-** مأمورین راه آه‌ن حق دارند باحضور مسافر بسته‌های موجود در واگن را از لحاظ اطمینان از نوع اشیاء بازدید نمایند و در صورتیکه جهات قطعی برای احتمال تخلف از مقررات بند ۲ وجود داشته باشد به استثناء مواردیکه مربوط بحرف ج از بند ۲ میباشد . اگر صاحب اینقبیل اشیاء شناخته نشود راه آه‌ن باحضور دونفر گواه غیر راه آه‌نی رسیدگی را بعمل خواهد آورد .

**بند ۵-** مواظبت از اشیاء و حیواناتیکه مسافر باخود در واگن دارد بر عهده خود او است مگر در مواردیکه مسافر نتواند عمل مواظبت را انجام دهد، مانند اینکه توشه در واگنهای سری مخصوص در جایگاه معین قرار گرفته باشد بشرحی که در بند ۱ پیش بینی شده است .

مسافر مسئول کلیه خساراتیست که از اشیاء و حیوانات که با خود حمل مینماید وارد شود . مگر اینکه ثابت شود که خسارت وارده مربوط بخطای راه آه‌ن بوده است .

#### ماده ۱۲ - قطارها - برنامه حرکت قطارها:

**بند ۱-** قطارهای دائمی پیش بینی شده در برنامه حرکت قطارها و همچنین قطارهای مخصوصی که بر حسب احتیاج اعزام میگرددند برای حمل و نقل اختصاص داده میشوند .



**بند ۲ -** راه آهنها موظفند برنامه حرکت قطارها را بنحو خاصی باط-لاع عموم برسانند .

**بند ۳ -** برنامه حرکت قطارها یا تعرفه‌ها باید محدودیت هائی را که در مورد استفاده از بعضی قطارها یا بعضی از درجات میباشد تعیین نمایند .

**ماده ۱۳ -** مبادلات انجام نشده- حذف قطارها :

هر گاه در اثر تأخیر يك قطار مبادله با قطار دیگر ممکن نگردد یا اگر قطاری کلا یا در قسمتی از مسیر خود حذف گردد و مسافر بخواند مسافرت خود را ادامه دهد راه آهن موظف است مسافر و توشه او را بوسایل ممکنه و بدون دریافت وجه اضافی بمقصد برساند چه بوسیله قطاریکه از همان خط سیر بمقصد حرکت میکند و یا توسط خط دیگریکه اداره کنندگان مسیر اولیه مسافرت از آن بهره برداری میکنند بنحویکه مسافر با حداقل تأخیر بمقصد خود برسد .

رئیس ایستگاه مربوطه در صورت لزوم باید روی بلیط مسافر گواهی نماید که مبادله غیر ممکن یا قطار حذف شده و اعتبار بلیط او را برای مدت لازمه تمدید نماید و همچنین اعتبار بلیط را برای خط سیر جدید با درجه بالاتر یا با قطاری با نرخ بالاتر تأیید نماید .

راه آهن در هر صورت میتواند نامبرده را از استفاده از بعضی قطارها طبق مقررات تعرفه یا برنامه منع نماید .

**فصل دوم - حمل و نقل توشه**

**ماده ۱۴ -** اشیائیکه برای حمل قبول میشوند :

**بند ۱ -** اشیاء زیر بعنوان توشه پذیرفته میشوند :

اشياء محتوى در صندوقها ، سبدها ، جامه دانهها ، كيفهاى مسافرت ، جعبههاى مخصوص كلاه وساير بسته بندى هاى از اين قبيل و همچنين خود وسايل بسته بندى .

**بند ۲ -** تعرفه هاى بين المللى ميتوانند تحت بعضى شرايط حمل و نقل ساير اشياء و حيوانات را بعنوان توشه مجاز بدانند .

**بند ۳ -** راه آهن حق دارد كه از قبول و حمل توشه در بعضى قطارها و يا بعضى از انواع قطارها خوددارى و يا آنرا محدود نمايد .

**ماده ۱۵ -** اشياء ممنوع از حمل و نقل :

اشياء زير براى حمل و نقل بعنوان توشه پذيرفته نميشود :

**الف -** اشياءيكه حمل و نقل آنها مخصوص اداره پست است ولو آنكه دريك قسمت از مسير براى حمل توشه باشد .

**ب -** اشياءيكه حمل و نقل آنها ممنوع است ولو آنكه دريك قسمت از مسير براى حمل توشه باشد .

**ج -** مواد و اشياء خطرناك مخصوصاً سلاح هاى پر و مواد و اشياء قابل انفجار و اشتعال مواد سوختى ، سمى ، راديو اکتیو ، خورنده همچنين مواد نفرت انگيز يا مستعد براى توليد عفونت و مرض . تعرفه هاى بين المللى ميتوانند در شرايط معين بعضى از مواد اشياء مذكوره در ردیف ج را براى حمل و نقل بعنوان توشه پذيرند .

**ماده ۱۶ -** مسئوليت مسافر نسبت به توشه خود - اضافه كرايه :

**بند ۱ -** دارنده قبض توشه مسئول مراعات مقررات مواد ۱۴ و ۱۵ ميباشد ضمناً عواقب هرگونه تخلف از مقررات مزبور بعهده او است .

**بند ۲ -** اگر قوانین مقررات کشور محل اجرا خلاف منعی نداشته باشد راه آهن مجاز است در صورت وجود احتمال قوی بر تخلف از مقررات محتوی بسته های توشه را از نظر مطابقت با مقررات مربوطه رسیدگی نماید. دارنده قبض توشه برای حضور و شرکت در رسیدگی دعوت میشود، چنانچه دارنده قبض حضور نیابد یا دسترسی باو ممکن نباشد و در صورت نبودن قانون و مقررات دیگری در آن کشور باید عمل رسیدگی با حضور دو نفر شاهد غیر راه آهنی انجام پذیرد و اگر تخلفی اثبات گردد هزینه ای که عمل رسیدگی موجب آن شده از طرف دارنده قبض توشه باید پرداخت شود.

**بند ۳ -** در صورت وجود تخلف از مقررات مواد ۱۴ و ۱۵ دارنده قبض توشه باید بر طبق تعرفه های بین المللی اضافه کرایه ای پردازد بدیهی است در صورت ایجاب اضافه کرایه مسافرت یا غرامت ناشی از خسارت وارده را نیز باید جدا گانه پردازد.

**ماده ۱۷ -** شرایط بسته بندی و علامت گذاری توشه :

**بند ۱ -** بسته های توشه که وضع شرایط آنها ناقص بوده یا بسته بندی آنها غیر کافی باشد یا علامت آسیب دیدگی بطور آشکار در آنها دیده شود ممکن است از طرف راه آهن برای حمل و نقل قبول نگردد. با وجود این اگر راه آهن چنین اشیائی را قبول نماید حق دارد در قبض توشه مراتب را قید نماید و قبول چنین قبضی از طرف صاحب توشه دلیل آنست که نکته مزبور صحیح بوده و مورد تأیید نامبرده است.

**بند ۲ -** مسافر موظف است که روی هر بسته و در محلی کاملاً مرئی نام و آدرس خود و ایستگاه و کشور و مقصد را در شرایطی باندازه کافی ثابت و بنحوی روشن و پاک نشدنی و بدون هیچ ابهامی قید نماید راه آهن حق دارد بسته هائی را که فاقد مشخصات مزبور باشند برای حمل نپذیرد.

مشخصات سابق بسته ها بايد بوسيله مسافر پاك شده و يا بصورت ناخوانادر آيد.

**ماده ۱۸ -** ثبت توشه و حمل و نقل آن:

**بند ۱ -** ثبت توشه فقط در مقابل ارائه بلیطی که حداقل تا مقصد توشه معتبر باشد

و در مسیری که روی بلیط قید شده بعمل می آید .

اگر بلیط برای مسیرهای متعددی ارزنده باشد یا در محل مقصد توشه چندین ایستگاه وجود داشته باشد مسافر باید بطور دقیق خط سیر و نام ایستگاه مقصد را برای ثبت معین نماید و اگر مسافر این مقررات را رعایت ننماید راه آهن نتایج و عواقب حاصله را بر عهده نمیگیرد چنانچه در تعرفه ها پیش بینی و قید شده باشد مسافر میتواند در مدت اعتبار بلیط خود چه برای تمام طول مسیر از مبدأ تا مقصد چه برای قسمتی از مسیر توشه ها را به ثبت برساند .

تعرفه ها تعیین مینمایند که در تحت چه شرایطی میتوان توشه را برای حمل و در مسیری غیر از مسیر قید شده روی بلیط پذیرفت و یا توشه را بدون ارائه بلیط قبول نمود .

در صورتیکه تعرفه ها قبول توشه بدون ارائه بلیط را برای حمل پیش بینی کرده باشند مقررات این مقاوله نامه که حقوق و تعهدات مسافر را نسبت به توشه ای که در معیت او حمل میشود تعیین مینماید درباره فرستنده توشه بدون ارائه بلیط نیز اجراء خواهد شد .

**بند ۲ -** انرايه حمل توشه بايد در موقع صدور قبض توشه پرداخت شود .

**بند ۳ -** علاوه بر آنچه که ذکر شده تشریفات ثبت توشه بموجب قوانین و مقررات جاریه ایستگاه مبدأ تعیین خواهد شد .

**بند ۴ -** مسافر میتواند طبق شرایط مورد عمل در ایستگاه مبدأ قطاری را که

توشهٔ او با آن باید فرستاده شود معین نماید و اگر مسافر قطاری را تعیین نکند توشه با اولین قطار مربوطه حمل خواهد شد .

اگر توشه باید در يك ایستگاه مبادله از قطاری بقطار دیگر منتقل شود با توجه بشرايط مقررات داخل آن کشور باید با اولین قطاری که دارای سرویس معمولی توشه میباشد بمقصد حمل گردد . ارسال توشه در شرایط نامبرده بالا فقط هنگامی اجرا میشود که مقررات گمرکی در مبدأ و یا در طول راه که بوسیله گمرکات و سایر مقامات اداری انجام میگردد با آن مخالفتی نداشته باشد .

#### مادهٔ ۱۹ - قبض توشه :

بند ۱ - در موقع ثبت توشه يك قبض بمسافر داده میشود .

بند ۲ - قبوض توشه که برای حمل و نقل بین‌المللی بموجب مقررات

این مقاله نامه صادر میشوند بایستی دارای علامت ج بوده و جز در موارد استثنائی پیش بینی شده در تعرفه های بین‌المللی باید حاوی اطلاعات زیرین باشند :

الف - مشخصات ایستگاه‌های مبدأ و مقصد .

ب - خط سیر .

ج - روز تحویل و قطاری را که برای ارسال توشه در نظر گرفته شده است .

د - تعداد بلیط‌ها، مگر اینکه توشه بدون ارائه بلیط تحویل شده باشد .

ه - تعداد و وزن بسته های توشه .

و - مبلغ کرایه حمل و سایر هزینه‌ها .

بند ۳ - تعرفه های بین‌المللی یا موافقتنامه بین راه‌آهنها شکل وزبانی را

که با آن زبان قبوض توشه باید چاپ و صادر شوند تعیین مینمایند .

**بند ۴ -** مسافر موظف است که در موقع دریافت قبض توشه مطمئن گردد که قبض توشه برابر مشخصاتی که تعیین نموده می‌باشد .

**ماده ۲۰ -** تحویل توشه :

**بند ۱ -** تحویل توشه در مقابل قبض توشه و در صورت اقتضا در مقابل پرداخت هزینه هائیکه بمحموله تعلق می‌گیرد انجام میشود . راه‌آهن وظیفه‌ن‌دارد تحقیق کند که دارنده قبض صلاحیت دریافت توشه را دارد یا نه . تودیع توشه طبق مقررات جاری در جایگاه های ارسال یا انبار های مقامات گمرکی یا مالیاتی در صورتیکه تحت مراقبت راه‌آهن نباشد و همچنین سپردن حیوانات زنده بشخص ثالث بمنزله تحویل توشه بدارنده قبض توشه خواهد بود .

**بند ۲ -** دارنده قبض توشه حق دارد پس از ورود قطاری که توشه او را حمل نموده است و بلافاصله پس از انجام تشریفات گمرکی و سایر مقامات اداری از سرویس تحویل توشه ایستگاه مقصد تحویل توشه خود را خواستار شود .

**بند ۳ -** در صورت عدم تحویل قبض توشه راه‌آهن موظف به تحویل توشه نمی‌باشد مگر اینکه ادعاکننده حق خود را ثابت کند و اگر این اثبات حق غیر کافی باشد راه‌آهن میتواند تقاضای ضامن باوثیقه نماید .

**بند ۴ -** توشه در ایستگاهی تحویل میشود که در قبض توشه قید شده معذک بر حسب تقاضای بموقع صاحب قبض چنانچه امکانات اجازه دهد و مخالف مقررات گمرکی و مقامات اداری نباشد ممکن است توشه در مقابل تسلیم قبض توشه در ایستگاه مبدأ مسترد و یا در یکی از ایستگاه های بین راه تحویل شود بعلاوه اگر مقررات تعرفه ایجاب کند بلیط را هم باید ارائه نمایند .

**بند ۵ -** دارنده قبض توشه که توشه او طبق مقررات بند ۲ تحویل نگردیده میتواند تقاضا کند که در روی قبض توشه روز و ساعتی را که نامبرده تحویل توشه را مطالبه کرده قید و مشخص نمایند .

**بند ۶ -** چنانچه دارنده قبض توشه تقاضای نماید راه آهن موظف است که در حضور وی اقدام به بررسی توشه از نقطه نظر تحقیق خسارت ادعا شده بنماید و در صورتیکه راه آهن بدرخواست او ترتیب اثر ندهد نامبرده حق خواهد داشت از تحویل گرفتن توشه خودداری کند .

**بند ۷ -** علاوه بر آنچه که گذشت تحویل توشه تابع قانون و مقررات جاریه راه آهن تحویل دهنده توشه میباشد .

### **فصل سوم - مقررات عمومی در حمل و نقل مسافر و توشه**

**ماده ۲۱ -** تعرفه ها - توافق های خصوصی :

**بند ۱ -** تعرفه های بین المللی که راه آهنها تنظیم مینمایند باید محتوی کلیه شرایط خاص حمل و نقل و تمام مشخصات لازم برای محاسبه کرایه حمل و سایر مخارج فرعی باشد و در صورت لزوم شرایط مربوط به تبدیل پول را نیز تعیین نماید .

**بند ۲ -** طبع و نشر تعرفه ها الزامی نیست مگر در کشورهایی که راه آهنهای آنها در این تعرفه ها بعنوان شبکه مبدأ یا مقصد شرکت نمایند . این تعرفه ها و اصلاحیه های آنها از تاریخ تعیین شده هنگام نشر آنها قابل اجرا میباشد . افزایش نرخ تعرفه ها یا سایر تصمیماتی که نتیجتاً شرایط حمل و نقل را مشکل تر نماید حداقل شش روز پس از انتشار آنها قابل اجرا میباشد . تغییراتی که بدنبال نوسانات ارزی یا تصحیح اشتباهات فاحش در قیمت های حمل و نقل و سایر هزینه های

فرعی پیش‌بینی شده در تعرفه های بین‌المللی داده میشود از فردای روز انتشار بمورد اجرا گذارده خواهد شد .

**بند ۳ -** در هر ایستگاهی که برای حمل و نقل بین‌المللی مفتوح است مسافر میتواند اطلاعات لازم از تعرفه‌ها یا خلاصه تعرفه‌ها که قیمت بین‌المللی قابل فروش در آن ایستگاه و کرایه حمل توشه را معلوم میکنند کسب نماید .

**بند ۴ -** تعرفه‌های بین‌المللی بساید برای همه بطور یکسان اجرا شوند . راه‌آنها میتوانند موافقت‌نامه های خاصی برای دادن تخفیف در کرایه یاسایر تسهیلات بساتصویب دولتهای مربوطه تنظیم کنند بشرط اینکه شرایط یکسانی در مورد مسافرینی که در وضع مشابهی هستند رعایت و اجرا گردد .

تخفیف قیمت یاسایر تسهیلات ممکن است برای حمل و نقل اداری راه‌آهن خدمات سازمانهای دولتی امور خیریه و کارهای تعلیم و تربیت باشد .

طبع و نشر تصمیمات متخذه در موارد قسمت‌های دوم و سوم اجباری نمیشود.

**ماده ۲۲ -** تشریفاتیکه بوسیله گمرکات وسایر مقامات اداری انجام میشود:

مسافر ملزم است بمقرراتی که وسیله گمرکات یا سایر مقامات اداری ابلاغ میشود در مورد شخص خودیا در مورد بازدید توشه او و یا بسته‌های دستی تبعیت نماید . مسافر باید در بازدید توشه و بسته‌ها حضور پیدا کند مگر در موارد استثنائی که وسیله قانون و مقررات تعیین شده باشد اگر مسافر مقررات مربوطه را رعایت ننماید راه‌آهن در برابر مسافر هیچگونه مسئولیتی بمعهده نمیگیرد .

**ماده ۲۳ -** استردادها و پرداخت های اضافی :

**بند ۱ -** کرایه های حمل و نقل کلا یا جزئاً در موارد زیر مسترد میگردد :



**الف** - در صورتیکه بلیط استفاده نشده یا در قسمتی از مسیر استفاده شده باشد .

**ب** - بعلت نبودن جا از درجه یا قطاری پائین‌تر از درجه یا قطاری که بلیط برای آن صادر شده است استفاده شده باشد .

**ج** - توشه در ایستگاه مبدأ یا در ایستگاهی بین راه مسترد شده باشد .  
تعرفه های بین‌المللی مدارك و گواهینامه هائیکه باید ضمیمه درخواست استرداد وجه شود و همچنین مبالغی که باید مسترد گردد و جوهی که مسترد نمیشود تعیین خواهند نمود .

**بند ۲** - معه‌ذا همین تعرفه‌ها میتوانند در موارد مشخص استرداد کرایه حمل را بکلی منع یا آنرا تابع شرایط خاصی بنمایند .

**بند ۳** - هر درخواست استرداد مستند بمقررات این ماده و همچنین مقررات ماده ۱۰ ردیف ب اگر در ظرف مهلت ششماه براه آه‌ن عرضه نشود غیر قابل قبول خواهد بود . شروع مهلت مزبور در مورد بلیط از تاریخ انقضاء اعتبار آن و در مورد قبض توشه از تاریخ صدور آن محسوب میشود .

**بند ۴** - اگر در اثر عدم اجرای صحیح تعرفه یا اشتباه در تعیین کرایه حمل یا سایر مخارج اضافه دریافتی یا کسر دریافتی مشاهده شود اضافه دریافتی از طرف راه آه‌ن و کسر دریافتی از طرف مسافر پرداخت میشود در صورتیکه این مبالغ برای هر بلیط یا هر قبض توشه بیش از دو فرانك باشد .

**بند ۵** - در مورد محاسبه استرداد اضافه دریافتی از طرف راه آه‌ن یا وصول کسر دریافتی از مسافر نرخ رسمی تبدیل ارز در روزیکه کرایه حمل دریافت شده اجرا میشود اگر پرداخت بواحد پولی غیر از پول کرایه دریافتی مبدأ بعمل

آيد، نرخ قابل اجرا نرخ روزى است كه اين پرداخت انجام ميشود :

**بند ۶-** در كليهموارديكه در اين ماده نسبت بآنهاپيش بينى نشده وموافقنامه هائى بين راه آهنهاوجود نداشته باشد قوانين ومقررات جاريه كشورمبدأ قابل اجراست.  
**ماده ۳۴-** اختلافات نظربين مسافرين ومأمورين درايستگاهها وسيله رئيس سرويس و در طول راه بوسيله رئيس قطار بطور موقت حل وفصل ميشود .

### قسمت سوم - مسئوليت - دعاوى

#### فصل اول - مسئوليت

**ماده ۲۵ -** مسئوليت منتج از حمل و نقل مسافرين- بسته هاى دستى - حيوانات :  
**بند ۱ -** مسئوليت راه آهن در مورد مرگ ، مجروح شدن يا هرگونه صدمه وارده بسلامتى جسمى مسافر وهمچنين خسارت هاى ناشيه از تأخير يا حذف يك قطار يا عدم امكان مبادله بين راه تابع قوانين ومقررات كشورى است كه عمل در آنجا اتفاق مى افتد .

**بند ۲-** راه آهن در مورد بسته هاى دستى و حيواناتى كه مراقبت آنها بعهده مسافر است بموجب (ماده ۱۱ بند ۵) مسئوليتى ندارد مگر اينكه خسارت در اثر خطاى راه آهن باشد .

**بند ۳ -** مواد مذكور ذيل در اين فصل در موارد بندهاى ۱ و ۲ قابل اجرا نميشود .

**ماده ۳۶ -** مسئوليت مشترك راه آهنها در مورد توشه :

**بند ۱ -** راه آهنى كه توشه را براى حمل و نقل قبول کرده و قبض توشه بين المللى صادر نموده است مسئول اجراء حمل در سراسر خط سبىر تا مرحله تحويل مى باشد .

**بند ۲۱ -** هر راه آه‌ن بعدی با تحویل گرفتن توشه در قرارداد حمل توشه شرکت میکند و تعهداتی را که از آن ناشی میشود بدون نقض مقررات (ماده ۳۹ بند ۲) که مربوط به راه آه‌ن مقصد است بعهده میگیرد .

**ماده ۲۲ -** حدود مسئولیت :

**بند ۱ -** راه آه‌ن مسئول تأخیر در تحویل و خسارت ناشی از اتلاف تمام یا قسمتی از توشه و معیوب شدن آن از بدو قبول محموله را تحویل نهائی میباشد .

**بند ۲ -** اگر تأخیر در تحویل اتلاف و یا معیوب شدن توشه بسبب خطای مسافر و یا در اثر دستوراو (که ناشی از خطای راه آه‌ن نباشد) بعمل آید و همچنین عیب ذاتی توشه و حوادثی که برای راه آه‌ن اجتناب ناپذیر باشد و در نتیجه راه آه‌ن نتواند از آنها جلوگیری کند راه آه‌ن را از مسئولیت مبری میدارد .

**بند ۳ -** هر گاه اتلاف یا معیوب شدن توشه مربوط بجنس خود توشه باشد و یا بعلت عدم بسته بندی و یا نقص آن صورت پذیرد و یا اینکه اشیاء ممنوعه از حمل و نقل بطور توشه حمل شده باشد راه آه‌ن مسئولیتی ندارد .

**ماده ۲۸ -** مباشرت تحقیق :

**بند ۱ -** تحقیق اینکه تأخیر در تحویل و اتلاف یا معیوب شدن در اثر یکی از موارد پیش بینی شده در ماده ۲۷ بند ۲ پیش آمده است بعهده راه آه‌ن میباشد .

**بند ۲ -** هر گاه راه آه‌ن تأیید کند که با توجه بجریان امر اتلاف یا معیوب شدن توشه ممکن است نتیجه یک یا چند از زیانهای خاص پیش بینی شده در ماده ۲۷ بند ۳ باشد خسارت وارده ناشی از موارد مذکور در فوق شناخته میشود معذلك صاحب حق می تواند خلاف آنرا اثبات کند ومدلل سازد که خسارت وارده کلا یا جزئاً از عیوب نامبرده ناشی نشده است .

**ماده ۲۹ -** استنباط فقدان توشه - مواردیکه مجدداً توشه پیدا میشود :  
**بند ۱ -** صاحب حق می تواند بدون احتیاج بتحقیق دیگری بسته هائی را که از تاریخ تقاضای تحویل آنها طبق ماده ۲۰ بند ۲ پس از انقضای مدت چهارده روز تحویل و یا در اختیار او گذارده نشود گم شده تلقی نماید .

**بند ۲ -** اگر بسته ای که گم شده تلقی شده است در مدت یکسال از تاریخ تقاضای تحویل پیدا شود راه آهن موظف است - مراتب را بصاحب بسته در صورتیکه منزل او شناخته و یا امکان یافتن آن باشد اطلاع دهد .

صاحب بسته میتواند در مدت سی روز از تاریخ دریافت اعلامیه بخواهد که بسته را در یکی از ایستگاههای مسیر در مقابل پرداخت - رایه حمل از ایستگاه مبدأ تا ایستگاهیکه بسته تحویل میشود واسترداد غرامتی که از بابت بسته مزبور دریافت داشته باو تحویل نمایند از مبلغ این استرداد مخارج احتمالی که در مورد این غرامت متحمل شده است کسر می شود . ضمناً کلیه حقوق ناشیه از تأخیر موضوع ماده ۳۲ برای صاحب بسته محفوظ است .

اگر بسته پیدا شده در ظرف مهلت سی روز پیش بینی شده مطالبه نشود یا بسته گم شده پس از یکسال از تاریخ تقاضای تحویل پیدا شود راه آهن در مورد بسته مزبور طبق مقررات قانونی کشور متبوع رفتار خواهد نمود .

**ماده ۳۰ -** مبلغ غرامت در صورت گم شدن توشه :

وقتیکه بموجب مقررات این مقاله نامه غرامتی برای از بین رفتن تمام یا قسمتی از توشه بعهدده راه آهن تعلق بگیرد ممکن است بشرح زیر پرداخت شود :

**الف -** چنانچه مبلغ غرامت اثبات شده باشد ، مبلغی برابر بار قم اثبات شده پرداخت خواهد شد بدون اینکه مبلغ مزبور برای هر کیلوگرام وزن غیر خالص از بین رفته از چهل فرانک تجاوز کند .

**ب -** اگر مبلغ غرامت اثبات نشده باشد ، مبلغی بطور مقطوع برای هر کیلوگرم وزن غیر خالص محموله از دست رفته بیست فرانک پرداخت خواهد شد . علاوه بر مبلغ غرامت باید کرایه حمل حقوق گمرکی و سایر مبالغ پرداختی بابت حمل و نقل توشه گم شده نیز پرداخت گردد بدون در نظر گرفتن زیانهای ناشی از عدم النفع .

**ماده ۳۱ -** مبلغ غرامت در صورت معیوب شدن توشه :

در صورت معیوب شدن توشه راه آهن باید مبلغ کاهش قیمت وارده بتوشه را بدون سایر عدم النفعها بپردازد در هر صورت مبلغ غرامت نباید از مبالغ نامبرده زیر تجاوز کند :

**الف -** اگر بر اثر معیوب شدن توشه تمام آن کاهش قیمت پیدا کند نیابستی مبلغ غرامت از مبلغی که در صورت فقدان توشه پرداخت میشود تجاوز نماید .

**ب -** اگر فقط قسمتی از توشه معیوب شود مبلغ غرامت پرداختی نباید از مبلغی که در صورت فقدان آن قسمت معیوب توشه پرداخت میشود تجاوز نماید .

**ماده ۳۲ -** مبلغ غرامت در موارد تأخیر در تحویل توشه :

**بند ۱ -** در صورت تأخیر در تحویل توشه اگر ذیحق اثبات نکند که خسارانی از تأخیر در تحویل ناشی شده راه آهن موظف است غرامتی بمیزان ۲۰ سانتیم برای هر کیلوگرم وزن غیر خالص توشه که در تحویل آن تأخیر شده در هر ۲۴ ساعت کامل

و برای مدت تأخیر از تاریخ تقاضای تحویل توشه حداکثر برای مدت چهارده روز پردازد.

**بند ۲ -** اگر اثبات شود که از تأخیر در تحویل توشه خسارتی ناشی شده است بابت این خسارت گرامتیکه حداکثر از چهار برابر گرامت مقطوع پیش بینی شده در بند ۱ تجاوز نکند پرداخت میشود.

**بند ۳ -** گرامتهای پیش بینی شده در بندهای ۱ و ۲ با گرامت مربوط بفقدان کل توشه توأمآ پرداخت نمیشود و در صورت فقدان قسمتی از توشه گرامتهای بندهای ۱ و ۲ در صورت لزوم فقط برای قسمت مفقود نشده پرداخت میگردد و در صورت معیوب شدن توشه گرامتهای بندهای ۱ و ۲ در صورت لزوم با گرامت پیش بینی شده در ماده ۳۱ توأمآ پرداخت میگردد.

در هر حال توأم شدن گرامتهای پیش بینی شده در بند های ۱ و ۲ با گرامتهای پیش بینی شده در مواد ۳۰ و ۳۱ نباید موجب پرداخت گرامتی بیش از گرامت گم شدن کل توشه گردد.

**بند ۴ -** در صورت تأخیر در تحویل اتوموبیل، یدک کش، موتورسیکلت یا سایر کار که بطور توشه حمل و نقل شده اند راه آهن موظف به پرداخت گرامت نیست مگر اینکه خسارت وارده اثبات شود و در این صورت حداکثر گرامت معادل کرایه دریافتی خواهد بود.

**ماده ۳۳ -** مبلغ گرامت در صورت وجود تدلیس یا خطای فاحش منسوب براه آهن در تمام مواردیکه تأخیر در تحویل توشه فقدان کل یا قسمتی از توشه یا معیوب شدن آن به سبب تدلیس یا خطای فاحش منسوب براه آهن پیش آید راه آهن

بايد غرامت كامل صاحب حق را بچبران خسارات اثبات شده بپردازد مع هذا در صورت خطای فاحش مسئولیت راه آهن محدود به دو برابر حداکثر پيش بينی شده در مواد ۳۰ و ۳۱ و ۳۲ خواهد بود .

**ماده ۳۴ - بهره غرامت - پس دادن غرامت :**

**بند ۱ -** صاحب حق ميتواند بهره غرامت را مطالبه نمايد ميزان اين بهره که پنج درصد در سال محسوب ميگردد فقط در صورتی پرداخت ميشود که مبلغ غرامت ازده فرآنک برای هر قبض توشه تجاوز نمايد . بهره غرامت از تاريخ روز تسليم شکايت اداري پيش بينی شده در ماده ۳۷ و در صورت نبودن شکايت اداري از روز تسليم تقاضا بدادگستری محسوب ميشود . اگر ذيق در ظرف مهلتی که برای او تعيين شده مدارک مبتنی بر دلائل لازم را برای تصفيه حساب قطعی مبلغ مورد ادعای خود براه آهن تسليم ننمايد بهره ب مدت زمان بين انقضای مهلت تعيين شده و زمان تسليم مدارک مزبور تعلق نميگيرد .

**بند ۲ -** هرگونه غرامت که من غير حق دريافت شده باشد بايد مسترد گردد .

**ماده ۳۵ - مسئولیت راه آهن در مورد مأمورين خود :**

راه آهن مسئول عمليات مأمورين خود و يبا اشخاص ديگری است که برای اجرای امر حمل و نقل که بر عهده دارد بخدمت می گمارد مع ذلك اگر بنا بر تقاضای مسافرين مأمورين راه آهن خدماتی انجام دهند که مربوط براه آهن نباشد نامبردگان عاملين مسافرينی که برای آنان خدمتی انجام میدهند تلقی ميگردند .

**ماده ۳۶ - اقامه دعاوی خارج از قرارداد :**

در تمام موارد قيد شده در اين مقاوله نامه هر دعوا مربوط بمسئولیت به هر عنوان

که باشد فقط در شرایط و حدود پیش بینی شده در این مقاوله نامه علیه راه آهن مؤثر خواهد بود و بهمین طریق است هر دعوا که علیه اشخاص اقامه شود که راه آهن بموجب ماده ۳۵ جوا بگوی آنان میباشد .

## فصل دوم - شکایات اداری - دعاوی قضائی - آئین دادرسی ومرور زمان

ماده ۳۷ - دعاوی اداری :

بند ۱ - شکایات اداری مربوط بقرارداد حمل و نقل باید کتباً براه آهنی که در ماده ۳۹ تعیین شده فرستاده شود .

بند ۲ - حق اقامه دعوی متعلق بکسانی است که حق تعقیب قضائی راه آهن را مطابق ماده ۳۸ دارند .

بند ۳ - باید اصل یار و نوشت بلیطها و قبوض توشه و سایر اوراقی که صاحب حق انضمام آنها را بادهانامه مفید میدانند ارائه نماید و در صورت تقاضای راه آهن رونوشتها باید مصدق باشد .

هنگام تصفیه حساب مربوط بشکایت راه آهن میتواند تقاضا کند که بلیطها و قبوض توشه را مسترد دارند .

ماده ۳۸ - اشخاصیکه میتوانند بر علیه راه آهن اقامه دعوی حقوق بنمایند : اقامه دعوی حقوقی علیه راه آهنی که از قرارداد حمل و نقل ناشی میشود فقط مربوط بکسی است که بلیط یا قبض توشه را در دست دارد و یاد صورت نبودن کسیکه از لحاظ حقوقی جانشینی نامبرده را مدلل سازد .

ماده ۳۹ - راه آهنهاییکه علیه آنها میتوان اقامه دعوی حقوقی نمود :



**بند ۱ -** دعوای حقوقی در مورد استرداد مبلغ پرداخت شده بموجب قرارداد حمل و نقل ممکن است علیه راه آه‌نی که وجه را دریافت کرده و یا راه آه‌نی که وجه بنفع آن دریافت شده اقامه گردد .

**بند ۲ -** سایر دعوای حقوقی که ناشی از قرارداد حمل و نقل باشد ممکن است منحصرأً علیه راه آه‌ن مبدأ یا راه آه‌ن مقصد و یا راه آه‌نی که موضوع دعوای حقوقی در خط آن اتفاق افتاده اقامه شوند .

علیه راه آه‌ن مقصد میتوان حتی اگر توشه را دریافت نکرده باشد اقامه دعوای نمود .

**بند ۳ -** چنانچه اقامه کننده دعوی که بین چند راه آه‌ن اختیار اقامه دعوی داشته باشد بمحض اینکه علیه یکی از آنها اقامه دعوی نمود حق انتخاب او نسبت بسایرین ساقط میشود .

**بند ۴ -** دعوای حقوقی ممکن است علیه راه آه‌نی غیر از راه آه‌نهای مندرجه در بندهای ۱ و ۲ اقامه شود بشرط اینکه این دعوی عنوان دعوای متقابل را داشته و یا بعنوان اعتراض شخص ثالث نسبت بدعوای مربوط بتقاضای اصلی که بر مبنای همان قرارداد حمل و نقل اقامه گردیده بوده باشد .

#### ماده ۴۰ - صلاحیت :

طرح دعوای حقوقی بر اساس این مقاله نامه مورد اقدام قرار نمیگیرد مگر در محضر دادرس صلاحیت دار کشوری که راه آه‌ن متشکی عنه در قلمرو او قرار دارد . مگر آنکه بر طبق موافقت نامه بین کشورها و یا پیمانهای امتیازی دیگر بین آنها تصمیم دیگری اتخاذ شده باشد و هر گاه مؤسسه ای از شبکه های مستقلى در کشورهای

مختلف بهره برداری کند هر يك از این شبکه ها از نظر اجراء این ماده مانند يك راه آهن مستقل تلقی میشود .

**ماده ۴۱ -** تسجیل فقدان قسمتی از توشه یا معیوب شدن آن :

**بند ۱ -** هر گاه يك كسری یا معیوب شدن توشه وسیله راه آهن كشف یا قبول شود یا صاحب حق وجود آنرا اثبات کند راه آهن موظف است بلافاصله و در صورت امکان با حضور ذیحق يك صورت مجلس مستدل مبتنی بر خسارت و وضع توشه و وزن آن و در حدود امکان اهمیت خسارت و علت آن و زمانیکه خسارت بوجود آمده تنظیم نماید .

يك رونوشت از این صورت مجلس بطور رایگان بایستی بصاحب حق داده شود .  
**بند ۲ -** وقتیکه صاحب حق تحقیقات مندرج در صورت مجلس را نپذیرد میتواند تقاضای تحقیق قضائی نسبت بوضع ، وزن توشه همچنین نسبت بعلل و مبلغ خسارت وارده بنماید و اقامه دعوی در اینمورد تابع قوانین و مقررات کشوری است که تحقیق قضائی در آنجا انجام میشود .

**بند ۳ -** در صورت مفقود شدن بسته ها صاحب حق موظف است برای تسهیل امر جستجو توسط راه آهن حتی المقدور مشخصات صحیح بسته گم شده را بدهد .  
**ماده ۴۲ -** منتفی شدن دعوی اقامه شده علیه راه آهن ناشی از قرارداد حمل توشه :

**بند ۱ -** دریافت توشه وسیله دارنده حق هرگونه دعوی ناشی از قرارداد حمل و نقل را علیه راه آهن درمورد تأخیر در تحویل كسری یا معیوب بودن توشه منتفی میسازد .

**بند ۲ -** در موارد زیر دعوی اقامه شده علیه راه آهن منتفی نمیگردد :  
**الف -** اگر صاحب حق اثبات کند که خسارت در اثر تقلب یا خطای فاحش منسوب بر راه آهن ایجاد گردیده است .

**ب -** در صورت اعتراض نسبت بتأخیر در تحویل توشه از طرف ذیحق بیکی از راه آهنهای تعیین شده در ماده ۳۹ بند ۲ در ظرف مهلتی که از ۲۱ روز تجاوز نکند .  
روز دریافت توشه از طرف دارنده حق جزء مهلت محسوب نمیشود .

**ج -** در مورد اعتراض نسبت به کسری یا معیوب بودن توشه بشرح زیر :  
اولا چنانچه کسری یا معیوب بودن توشه قبل از دریافت آن وسیله صاحب حق اثبات شده باشد (طبق ماده ۴۱) .

ثانیاً چنانچه رسیدگی که بر طبق ماده ۴۱ بایستی صورت گیرد فقط بعلمت قصور راه آهن انجام نشده باشد .

**د -** در مورد اعتراض نسبت به خسارت غیر مشهود که پس از دریافت توشه بوسیله صاحب حق اثبات شود باستثنای دو مورد زیر اقامه دعوی منتفی است :  
اولا باید بلافاصله پس از کشف خسارت و حداکثر در ظرف سه روز از تاریخ دریافت توشه مطابق ماده ۴۱ بوسیله ذیحق تقاضای رسیدگی شود و اگر روز انقضای این مهلت باروز یکشنبه یا روز تعطیل رسمی مصادف باشد انقضای مهلت با اولین روز اداری بعد تمدید میشود .

ثانیاً باید صاحب حق اثبات نماید که خسارت در فاصله بین قبول توشه برای حمل و زمان تحویل آن وارد شده است .

**ماده ۴۳ -** مرور زمان در مورد دعوی ناشی از قرارداد حمل و نقل :  
**بند ۱ -** دعوی ناشی از قرارداد حمل و نقل بعد از یکسال مشمول مرور زمان

میگردد معذک اگر دعوا مربوط بموارد زیر باشد مدت مرور زمان دو سال است:

**الف** - دعوا بر اساس خسارت ناشی از تدلیس باشد .

**ب** - دعوا بر اساس قاجاق باشد .

**بند ۲** - مدت مرور زمان بشرح زیر شروع میشود :

**الف** - برای دعاوی مربوط بغرامات تأخیر در تحویل ، کسری یا معیوب بودن از روزیکه توشه تحویل شده است .

**ب** - برای دعاوی مربوط بغرامات مفقود شدن تمام توشه از روز چهاردهم پس از انقضاء مهلتی که در ماده ۲۰ بند ۲ پیش بینی شده است .

**ج** - برای دعاوی مربوط پیرداخت یا استرداد کرایه حمل و مخارج فرعی و اضافی دیگر همچنین برای دعاوی مربوط بر رسیدگی به بدی اجراء تعرفه یا اشتباه در محاسبه از روز پرداخت و اگر پرداختی نشده باشد از روزیکه میبایستی این پرداخت بعمل آمده باشد .

**د** - برای دعاوی مربوط پیرداخت حقوق گمرکی اضافی که بوسیله گمرک یا سایر مقامات اداری ادعا میشود از روز مطالبه گمرک و یا این مقامات .

**و** - برای سایر دعاوی مربوط بحمل و نقل مسافر از روز انقضاء مدت اعتبار بلیط و روزیکه بعنوان شروع مدت مرور زمان تعیین شده است جزء مهلت منظور نمیشود .

**بند ۳** - در مورد اعتراض اداری که برای راه آهن طبق ماده ۳۷ ارسال شده باشد مرور زمان تاروزیکه راه آهن ادعا نامه را کتباً رد نکرده و ضمائم ملحقه آنرا مسترد نموده است معلق میماند . در صورت پذیرش قسمتی از اعتراض مرور زمان فقط شامل قسمت باقیمانده که مورد اختلاف است میشود .

اثبات وصول ادعای نامه و یا جواب آن و یا استرداد ضامین آن بعهده طرفی است که ادعای نامه را تعقیب مینماید .

ادعای نامه های بعدی مربوط به همان موضوع و مرور زمان را معلق نمیکند .

**بند ۴ -** دعوای مشمول مرور زمان دیگر قابل تعقیب نمیشود حتی بصورت دعوای متقابل یا اعتراض شخص ثالث .

**بند ۵ -** با رعایت مقررات فوق الذکر تعلیق یا قطع مرور زمان تابع قوانین و مقررات کشوری است که دعوای آنجا مورد رسیدگی قرار میگیرد .

### فصل سوم - واریز حسابها - دعوای راه آهنها بین خود

**ماده ۴۴ -** واریز حسابها بین راه آهنها :

هر راه آهن ملزم است که سهمیه راه آهنهای ذینفع دیگر را از مبلغ کرایه حملی که دریافت نموده و یا میبایستی دریافت نماید بپردازد .

**ماده ۴۵ -** دعوای راه آهنها در مورد پرداخت غرامت برای فقدان و یا معیوب شدن توشه :

**بند ۱ -** راه آهنی که غرامت گم شدن یا کسری یا معیوب شدن توشه را بموجب مقررات این مقاله نامه پرداخت میکند حق دارد طبق مقررات علیه راه آهنهای دیگری که در این حمل و نقل شرکت داشته اند اقامه دعوی نماید :

**الف -** راه آهنی که خسارت صرفاً از عملیات آن ناشی شده است تنها مسئول تأدیه خسارت میباشد .

**ب -** اگر خسارت در اثر عملیات چند راه آهن ناشی شده باشد هر يك از آنها جوابگوی خسارتی می باشد که موجب شده است و اگر تشخیص نوع خسارت ممکن

نباشد پرداخت مبلغ غرامتها با رعایت اصول مندرجه در حرف ج بین راه آهنها تقسیم میشود:

ج - اگر اثبات خسارت بوسیله عمل يك یا چند راه آهن ممکن نباشد مبلغ غرامت حاصله بین راه آهنهاییکه در حمل و نقل شرکت داشته اند تقسیم میشود مگر راه آهنهاییکه بتوانند ثابت کنند که خسارت در خطوط آنها ایجاد نگردیده است تقسیم غرامت بنسبت تعداد کیلومتر مسافتات اجرایی تعرفه ها میباشد .

بند ۲ - در موردیکه یکی از راه آهنها قادر پرداخت سهم متعلقه بخود نباشد سهم متعلقه باو که پرداخت نگردیده بین سایر راه آهنهاییکه در حمل و نقل شرکت داشته اند بنسبت تعداد کیلومتر مسافتات مورد اجرای تعرفه ها تقسیم میشود .

ماده ۴۶ - اقامه دعوی در مورد غرامت تأخیر در تحویل :

مقررات مذکور در ماده ۴۵ در مورد پرداخت غرامت تأخیر در تحویل قابل اجراست .

اگر علت تأخیر در تحویل بی نظمی های مدلل شده در چند راه آهن باشد مبلغ غرامت بین آنها بنسبت مدت تأخیری که روی شبکه های مربوطه صورت گرفته است تقسیم خواهد شد .

ماده ۴۷ - آئین دادرسی :

بند ۱ - راه آهنی که علیه او یکی از دعاوی مندرج در مواد ۴۵ و ۴۶ اعمال شود حق اعتراض پرداخت انجام شده توسط راه آهنی که اقامه دعوا را نموده است در صورتیکه غرامت وسیله يك مقام قضائی تعیین شده باشد ندارد مشروط

براینکه مبلغ غرامت توسط يك مقام قضائی تثبیت و ابلاغ اقامه دعوی بطریق صحیحی انجام گرفته و مقام مزبور از مجرای قانونی در این دعوا مداخله کرده باشد .

دادرسی دادگاه که دعوی اصلی نزد او مطرح است بر حسب اوضاع و احوال مهلهای مربوط با بلاغ و ورود بدعوارا تعیین میکند .

بند ۲ - راه آه‌نی که می‌خواهد اقامه دعوا کند باید تقاضای خود را فقط در يك ادعا نامه بر علیه همه راه آه‌نهای مربوطه که با آنها مصالحه نکرده تنظیم نماید و گرنه ادعای او علیه سایر راه آه‌نهاییکه بمحاكمه دعوت نشده اند منتفی میشود .

بند ۳ - دادرسی باید رأی خود را در مورد کلیه دعوی که به او احاله شده فقط در يك حکم صادر نماید .

بند ۴ - راه آه‌نهاییکه علیه آنها اقامه دعوی شده است حق هیچگونه دعوی بعدی را ندارند .

بند ۵ - در ادعاهای تنظیمی برای دعوی اصلی مربوط بغرامت نبایستی دعوی تضمینی را وارد نمود .

ماده ۴۸ - صلاحیت برای اقامه دعوی :

بند ۱ - دادرسی قلمرو راه آه‌نی که علیه آن راه آه‌ن اقامه دعوا میشود منحصرأ صلاحیت رسیدگی بتمام دعوی مطروحه را دارد .

بند ۲ - اگر دعوی بر علیه چند راه آه‌ن باید اقامه شود، راه آه‌ن تقاضا کننده حق دارد از بین دادرسان صلاحیتدار بموجب بند ۱ دادرسی را که دعوی خود را پیش او طرح میکند انتخاب کند .

**ماده ۴۹ - موافقت در موضوع دعاوی راه آهنها :**

راه آهنها ميتوانند بموجب موافقت نامه های خاصی از مقررات مربوط به اقامه دعاوی متقابل عليه يکديگر که در فصل سوم بيان شده است عدول نمايند .

**فسمت چهارم - مقررات مختلف**

**ماده ۵۰ - اجرای حقون ملی :**

در صورتیکه مندرجات اين مقاوله نامه و مقررات تکمیلی و تعرفه های بين المللی نسبت بامور حمل و نقل مواردی را پيش بينی نکرده باشد قوانين و مقررات ملی خاص هر کشور در امور حمل و نقل قابل اجرا ميباشد .

**ماده ۵۱ - قواعد عمومی آئين دادرسی :**

برای تمام اختلافات ناشی از حمل و نقل های تابعه اين مقاوله نامه آئين دادرسی مربوط بقاضی صلاحیتدار قابل اجراست به استثنای موارد مغایریکه در اين مقاوله نامه قيد شده است .

**ماده ۵۲ - اجرای حکم دادرسی - توقيف و تضمین :**

**بند ۱ -** وقتیکه بموجب مقررات اين مقاوله نامه احکام صادره وسیله قاضی صلاحیتدار اعم از حضوری و یا غیابی صادر و طبق قوانين مستند لازم الاجرا شد اين احکام در هر يك از کشورهای عضو مقاوله نامه بلافاصله پس از انجام تشریفات مربوطه بآن کشور نیز لازم الاجراء ميباشد و تجديد نظر در اساس موضوع پذيرفته نمیشود .

این مقررات شامل احکامی که بطور موقت لازم الاجراست و همچنین در



مورد محکومیت‌های عدم النفع که احکام آن علاوه بر هزینه دادرسی بر علیه خواهانیکه بملاحظه رد دادخواستش صادر گردیده نمیباشد .

**بند ۲ -** مطالباتی که در اثر يك حمل و نقل بين المللی بنفع يك راه آهن عهده راه آهن دیگری که از يك کشور تبعیت نمیکنند بوجود میآید نمیتوانند مورد توقیف قرار گیرند مگر بموجب حکم صادره از قوه قضائیه کشوری که راه آهن بستانکار و خواستار توقیف از آن تبعیت میکند .

**بند ۳ -** کلیه وسائل نقلیه راه آهن همچنین اشیاء مختلفی که برای حمل و نقل بکار میرود و متعلق به راه آهن است مانند آوندها و لوازم بارگیری پوشش واگنها و غیره نمیتواند مورد توقیف قرار گیرد مگر در کشوری که راه آهن مالک این اشیاء در آن کشور بوده و بموجب حکم صادره از قوه قضائیه کشوری که راه آهن مالک .

واگنهای اختصاصی و همچنین اشیاء مختلفی که در امر حمل و نقل بکار میروند و در این واگنها قرار دارند و متعلق بمالک واگن اختصاصی میباشد در سرزمین کشوری غیر از سر زمین کشور اقامتگاه مالک واگن نمیتوانند مورد توقیف قرار گیرند مگر بموجب حکم صادره از قوه قضائیه کشوری که اقامتگاه مالک واگن .

**بند ۴ -** برای تأمین مخارج دادرسی در مورد دعاوی قضائی که بر اساس قرارداد حمل و نقل بین المللی باشد وثیقه مطالبه نمیشود .

**ماده ۵۳ -** واحد پولی - نرخ تسعیر و یا قبول پولهای خارجی :

**بند ۱ -** مبالغی که بواحد فرانک در این مقاله نامه یا ضمیمه آن تعیین شده

عبارت از فرانک طلا بوزن ۱۰/۳۱ گرم بعیار ۰/۹۰۰ میباشد .

**بند ۲ -** راه آهن موظف است نرخ های تسعیری مورد عمل خود را نسبت به تبدیل پول های خارجی به پول داخلی کشور (نرخ تسعیر) چاپ و منتشر سازد .

**بند ۳ -** همچنین راه آهنی که پول خارجی را برای پرداخت قبول میکند باید نرخ تبدیل آنرا به پول داخلی چاپ و منتشر نماید (نرخ تسعیر پول های خارجی) .

**ماده ۵۴ -** دفتر مرکزی حمل و نقل های بین المللی وسیله راه آهن :

**بند ۱ -** برای تسهیل و تأمین اجراء این مقاله نامه يك دفتر مرکزی حمل و نقل بین المللی وسیله راه آهنها تأسیس گردیده که وظایف آن بشرح زیر است :

**الف -** دریافت اطلاعات از هر يك از کشورهای عضو مقاله نامه و هر يك از راه آهنهای ذینفع و ابلاغ آنها بکشورها و راه آهنهای دیگر .

**ب -** جمع آوری و تنظیم و چاپ و انتشار اطلاعات مکتسبه از هر نوع که مربوط بسرویس حمل و نقلهای بین المللی باشد .

**ج -** تسهیل روابط مالی حاصله از حمل و نقل بین المللی بین راه آهنهای مختلف و واريز مطالبات معوقه و ایجاد اطمینان از این نظر در روابط بین راه آهنها .

**د -** بنا بابتقاضای یکی از کشورهای عضو مقاله نامه یا یکی از مؤسسات حمل و نقل که خطوط آن در لیست خطوط پیش بینی شده در ماده ۵۵ ثبت شده است اقدام نمودن برای رفع اختلافات بین کشورها یا مؤسسات مزبور درباره تفسیر و اجراء

مقاله نامه چه از طریق جلب همکاری و وساطت یا هر طریق دیگر .

ه - بنا بتقاضای اعضای علاقمند (کشورها ، مؤسسات حمل و نقل ، مشتریان) اعلام نظر مشورتی در مورد اختلافات مربوط بتفسیر یا اجرای مقاله نامه .  
و - همکاری برای رفع اختلاف مربوط بتفسیر یا اجرای مقاله نامه از طریق حکمیت .

ز - بررسی تقاضای اصلاح این مقاله نامه و پیشنهاد تشکیل کنفرانسهای پیش بینی شده در ماده ۶۴ در صورت اقتضاء .

بند ۲ - مقررات مخصوصی که ضمیمه شماره ۱ این مقاله نامه را تشکیل میدهد مقرر و ترکیب و سازمان این دفتر و همچنین وسایل کار ، شرایط کار و نظارت آنرا تعیین میکند .

ماده ۵۵ - فهرست خطوط تابع این مقاله نامه :

بند ۱ - دفتر مرکزی که در ماده ۵۴ پیش بینی شده ، امور تهیه و مرتب نگاهداشتن و انتشار فهرست خطوط تابع این مقاله نامه می باشد بدین منظور اطلاعات مربوطه را برای درج در فهرست یا حذف خطوط يك راه آهن یا يك مؤسسه حمل و نقل که در ماده ۲ ذکر شده دریافت میکند .

بند ۲ - ورود يك خط جدید در سرویس حمل و نقل بین المللی عملی نمیشود مگر یکماه پس از تاریخ اعلامیه دفتر مرکزی در مورد درج این خط در فهرست بعنوان سایر کشورهای عضو .

بند ۳ - حذف يك خط وسیله دفتر مرکزی انجام میشود بمحض اینکه دفتر حمل و نقل کشوری از کشورهای عضو مقاله نامه که بنا بتقاضای او این خط در فهرست حمل و نقل بین المللی ثبت گردیده است اعلام نماید که این خط بایستی حذف شود .

**بند ۴ -** فقط دریافت اعلامیه منتشره از طرف دفتر مرکزی به هر راه آه‌ن بلافاصله حق میدهد که کلیه روابط حمل و نقل بین المللی خود را بار آه‌ن حذف شده قطع نماید فقط حمل و نقلهای در جریان بایستی خاتمه پذیرد .

#### **ماده ۵۶ - مقررات تکمیلی :**

مقررات تکمیلی که بعضی از کشورهای عضو مقاله نامه یا بعضی از راه آه‌نهای شرکت کننده برای اجرای همین مقاله نامه منتشر کنند توسط آنان بدفتر مرکزی فرستاده میشود . این مقررات تکمیلی ممکن است در راه آه‌نهایی که به آن ملحق میشوند در قالب قوانین و مقررات هر کشوری مورد اجرا قرار گیرد بدون آنکه ناقض مقررات این مقاله نامه باشد .

بموقع اجرا گذاردن مقررات تکمیلی بدفتر مرکزی اطلاع داده میشود .

#### **ماده ۵۷ - حل و فصل اختلافات از طریق حکمیت :**

**بند ۱ -** در صورتیکه اختلافات مربوط بتفسیر یا اجراء مقاله نامه بین طرفین اختلاف از طریق قوانین ملی یا حقوق توافقی یا مقررات تکمیلی مورد عمل بعضی از کشورهای عضو مقاله نامه حل و فصل نگردد ممکن است در اثر تقاضای طرفین اختلاف بدادگاه حکمیت که تشکیل و طرز عمل آن موضوع ضمیمه شماره ۳ مقاله نامه است ارجاع شود .

**بند ۲ -** معهذا اگر اختلاف بین دولتها باشد رعایت مقررات مندرج در ضمیمه شماره ۳ برای طرفین که میتوانند دادگاه حکمیت و طرز عمل آنرا انتخاب نمایند الزامی نیست .

**بند ۳ -** بنابتقاضای طرفین اختلاف ممکن است داوری حکمیت بشرح زیر متوقف بماند :

**الف -** بدون اینکه بحل اختلاف از طریق مقررات قانونی دیگر لطمه‌ای وارد شود :

اولاً در مورد اختلافات بین دولتهای عضو مقاله‌نامه .  
ثانیاً در مورد اختلافات بین دولتهای عضو قرارداد از یکطرف و دولتهائیکه عضو قرارداد نیستند از طرف دیگر .

ثالثاً در مورد اختلافات بین دولتهائیکه عضو مقاله‌نامه نمیباشند .  
بشرط آنکه در دومورد اخیر الذکر این مقاله‌نامه مانند یک قانون ملی‌یسا بعنوان حقوق توافقی قابل اجرا باشد .

**ب -** در مورد اختلافات بین مؤسسات حمل و نقل .

**ج -** در مورد اختلافات بین مؤسسات حمل و نقل و مشتریان .

**د -** در مورد اختلافات بین مشتریان .

**بند ۴ -** اقدام بدادرسی از طریق حکمیت در مورد تعلیق و قطع مرور زمان مربوط بمطالبه مورد اختلاف همان اثر را دارد که اقامه دعوی در دادگاه عادی دارا میباشند .

**بند ۵ -** احکام صادره از دادگاههای حکمیت درباره مؤسسات حمل و نقل یا مشتریان در هر یک از کشورهای عضو قرارداد بلافاصله پس از انجام تشریفات خاص آنکشور لازم الاجرا میگردد .

### قسمت پنجم - مقررات استثنائی

**ماده ۵۸ -** مسئولیت در مورد حمل و نقل (راه آه‌ن - دریا) :

**بند ۱ -** در مورد حمل و نقلهای (راه آه‌ن - دریا) که از خطوط مندرجه در

ماده ۲ بند ۱ استفاده میشود هر کشوری میتواند ضمن تقاضای اینکه تذکرات لازم

در لیست خطوط تابعه مقاله نامه منظور شود بخواد که کلیه علل معافیت مشروحه زیر بمقررات ماده ۲۷ علاوه شود .

حمل و نقل کننده نمیتواند از علل معافیت استفاده نماید مگر اینکه ثابت کند که تأخیر در تحویل ، فقدان یا معیوب شدن توشه در مسیر کشتیرانی از زمان بارگیری توشه در کشتی تا زمان تخلیه آن از کشتی پیش آمده است این علل معافیت بشرح زیر میباشد :

**الف -** اقدامات مسامحه کاری یا قصور ناخدا ، ملوان و راهنمای کشتی و یا مراجعین حمل کالا در امر کشتیرانی یا در اداره امور کشتی .

**ب -** عدم قابلیت کشتی برای دریانوردی بشرط اینکه حمل و نقل کننده ثابت کند که این پیش آمد مربوط به عدم دقت لازم از طرف او نبوده و مراقبتهای لازم برای اینکه کشتی جهت دریانوردی آماده باشد انجام داده است و کشتی را با وسائل لازم و سوخت و تدارک کافی مجهز نموده است و تمام قسمت های کشتی را برای بارگیری توشه آماده و در وضع مناسبی قراردادده است بطوریکه تمام قسمت های کشتی برای قبول توشه و حفاظت آن آماده بوده است .

**ج -** آتش سوزی - بشرط آنکه حمل و نقل کننده ثابت کند که آتش سوزی بسبب عمل یا خطای او و همچنین عمل یا خطای ناخدا ، ملوان ، راهنمای کشتی و یا مأمورین دیگر ایجاد نشده است .

**د -** مخاطرات - خطرات یا سوانح دریا یا سایر آبهای قابل کشتیرانی .

**هـ -** عملیات یا کوشش برای نجات جان و یا مال در دریا .

علل معافیت مشروحه فوق تعهدات کلی حمل و نقل کننده را کم و یا از بین نمیبرد

و مخصوصاً او متعهد است که توجه خاص نسبت بآماده کردن کشتی برای کشتیرانی از هر جهت مبذول دارد و نیز تجهیزات و ذخیره مناسب کشتی را تأمین کند و کلیه محللهای کشتی را که در آن محلها توشه بارگیری میشوند بنحویکه مناسب برای پذیرش و حمل و حفظ و حراست توشه باشد آماده سازد .

هرگاه حمل و نقل کننده از علل معافیت مشروطه فوق استفاده کند مسئولیت او بقوه خود باقی خواهد بود . زمانیکه صاحب حق ثابت کند که تأخیر در تحویل ، فقدان یا معیوب شدن معلول يك خطای حمل و نقل کننده ناخدا ، ملوان ، راهنمای کشتی یا مأمورین حمل و نقل بوده است و این خطا غیر از خطاهای مذکور در حرف الف میباشد .

**بند ۲ -** هرگاه مسیر واحد دریائی توسط چند مؤسسه حمل و نقل که در فهرست مذکور در ماده يك ثبت شده بهره برداری گردد مسئولیت هائیکه حمل و نقل این مسیر در بردارد در مورد کلیه مؤسسات حمل و نقل این مسیر بطور یکسان قابل اجرا میباشد بعلاوه وقتیکه در اثر تقاضای چندین دولت اینگونه مؤسسات حمل و نقل در فهرست ثبت و منظور شوند بایستی مسئولیت های مربوطه طبق يك موافقتنامه قبلی بین این دول روشن گردد .

**بند ۳ -** تصمیماتی که باستناد این ماده اتخاذ می شود بدفتر مرکزی اعلام میگردد این تصمیمات پس از سی روز از تاریخ نامه ای که بموجب آن دفتر مرکزی تصمیمات متخذه را بکشورها ابلاغ میکند قابل اجرا خواهد شد و توشه هائیکه در این مدت در جریان حمل و نقل هستند مشمول تصمیمات مزبور نمیگردند .

**ماده ۵۹ -** مسئولیت در صورت وقوع سانحه ناشی از انفجار نیروی هسته ای :

راه آه‌ن از مسئولیتی که بموجب این مقاله نامه دارد مبری میشود هر گاه خسارت بعلت يك سانحه نیروی هسته‌ای بوده و باستناد مقررات مخصوص جاری در یکی از دول عضو مقاله نامه ناظر بر مسئولیت در زمینه انرژی اتمی مؤسسه بهره برداری کننده از يك دستگاه هسته‌ای یا جانشین او مسئول این خسارت باشد .

### قسمت ششم - مقررات نهائی

#### ماده ۶۰ - امضاء :

این مقاله نامه که ضمائم مربوطه آن قسمت تکمیلی آنرا تشکیل میدهد تا سی ام آوریل ۱۹۷۰ برای امضاء کشورهای عضو پیشین و کشورهای که بکنفرانس عادی تجدید نظر دعوت شده اند باز میماند .

#### ماده ۶۱ - تصویب و بمورد اجرا گذاردن :

این مقاله نامه بتصویب خواهد رسید و اسناد آن هر چه زود تر نزد دولت سوئیس تودیع خواهد شد و قتیکه مقاله نامه از طرف پانزده کشور مورد تصویب قرار گرفت یا حداکثر یکسال پس از امضاء آن دولت سوئیس یا دولت‌های ذینفع موضوع امکان بمورد اجرا گذاردن مقاله نامه را در میان خواهد گذاشت .

#### ماده ۶۲ - الحاق به مقاله نامه :

بند ۱ - هر کشور بیکه این مقاله نامه را امضا نکرده است و بخواهد بآن ملحق شود تقاضای خود را بدولت سوئیس ارسال میدارد و دولت سوئیس این تقاضا را بکشورهای عضو مقاله نامه بایک اطلاعیه از طرف دفتر مرکزی درباره مشخصات راه آه‌نهای کشور تقاضا کننده برای مطالعه از لحاظ حمل و نقل بین المللی ارسال میدارد .



**بند ۲-** اگر در ظرف ششماه از تاریخ اعلامیه مزبور حداقل دو کشور مخالفت خود را بدولت سوئیس اطلاع ندهند تقاضای عضویت پذیرفته تلقی میشود و اعلامیه آن از طرف دولت سوئیس بکشور تقاضا کننده و کشورهای عضو مقاله نامه فرستاده میشود. و در صورت عکس دولت سوئیس بکشور تقاضا کننده و کشورهای عضو مقاله نامه اطلاع میدهد که تقاضا معوق میماند.

**بند ۳-** هر پذیرش عضویتی یکماه بعد از تاریخ ارسال اعلامیه از طرف دولت سوئیس رسمیت پیدا میکند و با اگر در انقضای این مهلت هنوز مقاله نامه بموقع اجرا گذارده نشده باشد از تاریخ اجراء مقاله نامه خواهد بود.

**ماده ۶۳-** مدت تعهد کشورهای عضو مقاله نامه :

**بند ۱-** مدت این مقاله نامه نامحدود است ولی هر کشور عضو میتواند بخواه توجیه بشرایط زیر از عضویت مقاله نامه خارج شود.

مقاله نامه برای هر کشور عضو تا ۳۱ دسامبر پنجمین سال از تاریخ اجراء اعتبار دارد.

هر کشوری که بخواهد در خاتمه این دوره خود را از عضویت مقاله نامه خارج نماید باید تصمیم خود را حداقل یکسال قبل از خاتمه دوره مذکور بدولت سوئیس اعلام دارد تا دولت نامبرده مراتب را بتمام دول عضو مقاله نامه اطلاع دهد.

در صورت عدم اطلاعیه در مدت مذکوره فوق تعهدات ناشی از مقاله نامه برای مدت سه سال قوت قانونی خواهد داشت و نیز در صورت عدم اطلاع حداقل یکسال قبل از ۳۱ دسامبر آخرین سال یکدوره سه ساله تعهدات مقاله نامه سه سال بسه سال تمدید خواهد شد.

**بند ۲ -** کشورهاییکه در خلال دوره پنجساله بیا یکی از دوره های سه ساله برای شرکت در مقاوله نامه قبول شوند تا انتهای آن دوره متعهد مقاوله نامه خواهند بود و همچنین تعهدات آنها تا آخر هر يك از دوره های سه ساله بعدی چنانچه یکسال قبل از خاتمه دوره سه ساله مقاوله نامه خروج خود را از آن اعلام ننمایند پابرجاست .

**ماده ۶۴ -** تجدید نظر در مقاوله نامه :

**بند ۱ -** نمایندگان کشورهای عضو مقاوله نامه برای تجدید نظر در مقاوله نامه بموجب دعوت دولت سویس حداکثر بعد از پنج سال از تاریخ اجراء این مقاوله نامه تشکیل جلسه خواهند داد .

قبل از این تاریخ چنانچه حداقل ثلث دول عضو امضا کننده مقاوله نامه تقاضای تشکیل جلسه بنمایند کنفرانس تشکیل خواهد شد .

باموافقت اکثریت کشورهای عضو مقاوله نامه دولت سویس از کشورهای غیر عضو نیز دعوت مینماید .

باموافقت اکثریت دولتهای عضو مقاوله نامه دفتر مرکزی برای شرکت در کنفرانس از نمایندگان زیر دعوت بعمل می آورد :

**الف -** از سازمانهای بین المللی دولتی که در امر حمل و نقل صلاحیت دارند .

**ب -** از سازمانهای بین المللی غیر دولتی که بامر حمل و نقل اشتغال دارند .

ترتیب شرکت نمایندگان دولتهای غیر عضو و همچنین نمایندگان سازمانهای بین المللی قید شده در بند بالا در مذاکرات برای هر کنفرانس در آئیننامه مربوطه پیش بینی خواهد شد .

باموافقت اکثریت دولتهای عضو مقاوله نامه دفتر مرکزی میتواند قبل از

تشکیل کنفرانس تجدیدنظر معمولی یا فوق العاده کمیسیونهای مقدماتی را دعوت نماید که پیشنهادات رسیده در مورد تجدیدنظر را قبل از بررسی نمایند .

مقررات ضمیمه شماره ۲۰ متشابهاً در این کمیسیونها قابل اجرا میباشد .

**بند ۲ -** بمورد اجرا اگذار در مقاله نامه جدیدی که کنفرانس تجدیدنظر تدوین نموده شامل فسخ مقاله نامه قبلی و ضمایم آن حتی در مورد دولتهای عضو که این مقاله نامه جدید را تصویب نکرده اند میباشد .

**بند ۳ -** در فاصله کنفرانسهای تجدیدنظر مواد ۴-۵-۷-۸-۹-۱۰-۱۱-۱۲-۱۳-۱۴-۱۵-۱۷-۱۸-۱۹-۲۰-۲۲-۲۳-۲۴-۲۹-۳۷-۴۴-۴۵-۴۶-۴۹- و ضمیمه ۳ را میتوان در یک کمیسیون تجدیدنظر اصلاح نمود .

سازمان و طرز کار این کمیسیون در ضمیمه شماره ۲ این مقاله نامه ذکر شده است .

تصمیمات متخذه کمیسیون تجدیدنظر بلافاصله بدولتهای کشورهای عضو مقاله نامه توسط دفتر مرکزی اعلام خواهد شد . چنانچه در ظرف چهار ماه از تاریخ اعلام این تصمیمات حداقل پنج دولت عضو مقاله نامه اعتراضی نمایند تصویب شده تلقی می شود .

این تصمیمات از روز اول هشتمین ماه بعد از ماهیکه در ظرف آن دفتر مرکزی پذیرش آنها را با اطلاع کشورهای عضو مقاله نامه رسانده قابل اجرا میشوند . دفتر مرکزی روز اجرا را در اعلام پذیرش تعیین میکند .

**ماده ۶۵ -** متون مقاله نامه - ترجمه های رسمی :

این مقاله نامه طبق معمول دیپلماسی بزبان فرانسه مورد توافق قرار گرفته و امضا شده است .

به متن فرانسه نیز یک متن بزبان آلمانی ، یک متن بزبان انگلیسی ، و یک متن بزبان ایتالیائی ، و یک متن بزبان عربی ضمیمه است که اعتبار ترجمه رسمی را دارند و در صورت اختلاف متن فرانسه معتبر است .

با اعتقاد کامل نمایندگان مختار زیرین با داشتن اختیار تام که کامل و معتبر بوده مقاله نامه حاضر را امضا کرده اند.

امضا شده در برن بتاريخ هفتم فوریه یک هزار و نهصد و هفتاد در یک نسخه فقط که در آرشیو کنفدراسیون سویس تودیع شده و از آن یک نسخه رسمی هر یک از اعضاء تحویل میشود :

از طرف دولت	از طرف دولت
بلژیک	الجزایر
بلغارستان	اتریش
اسپانیا	دانمارک
فرانسه	فنلاند
هنگری (مجارستان)	یونان
ایران	عراق
ایتالیا	ایرلند
لیختن اشتاین	لبنان
مغرب	لوگزامبورگ
هلند	نروژ

لهستان	پرتقال
رومانی	پادشاهی انگلستان و ایرلند شمالی
سوئد	سویس
سوریه	چکوسلواکی
تونس	ترکیه
یوگوسلاوی	

## مقاوله نامه بين المللى مربوط به حمل و نقل كالا با راه آهن

نمایندهگان تام الاختیار امضاء کنندگان زیر که تجدید نظر درمقاوله نامه بین المللی مربوط بحمل و نقل کالا با راه آهن (مصوب ۲۵ فوریه ۱۹۶۱ در برن) را لازم دانسته اند طبق ماده ۶۹ مقاوله نامه نامبرده تصمیم بتهیه و تنظیم مقاوله نامه جدیدی گرفته و در نتیجه در موارد زیر توافق نموده اند :

### قسمت اول - موضوع مقاوله نامه و موارد شمول آن

**ماده اول -** راه آهنها و حمل و نقل هائیکه این مقاوله نامه در مورد آنها اجرا می شود :

**بند ۱ -** این مقاوله نامه باستثنای موارد پیش بینی شده در زیر در مورد حمل کلیه کالاهائیکه با يك بار نامه برای حمل مستقیم در مسیری که حداقل از سرزمین دو کشور عضو مقاوله نامه عبور کند و منحصرأ از خطوط مندرج در لیست تهیه شده طبق ماده ۵۹ استفاده شود اعمال میگردد .

**بند ۲ -** محموله هائی که ایستگاه مبدأ و مقصد آنها در سرزمین يك کشور واقع میباشد و از سرزمین دیگری فقط بعنوان ترانزیت عبور می نماید مشمول این مقاوله نخواهند بود مشروط بر اینکه :

**الف -** خطوط استفاده شده منحصرأ بوسیله راه آهن دولت مبدأ بهره برداری شود .

**ب -** خطوط استفاده شده بعنوان ترانزیت منحصرأً بوسیله راه آهن مبدأ بهره برداری نشود اماکشورها یا راه آهنهای ذینفع موافقتنامه ای منعقد نموده باشند که بموجب آن این قبیل حمل و نقلها بین المللی تلقی نگردد .

**بند ۳ -** محموله هائیکه بین ایستگاههای دو کشور مجاور یا بین ایستگاههای دو کشوری که از سرزمین کشور سومی بطور ترانزیت استفاده میکنند مبادله می شوند یا اگر خطوطی که حمل و نقل روی آنها انجام میگردد منحصرأً توسط یکی از این سه کشور بهره برداری گردد تابع مقررات داخلی این کشور خواهند بود بشرط آنکه فرستنده هنگام تنظیم بارنامه تقاضا نماید که مقررات جاری در آن کشور در مورد او اجرا گردد ضمناً قوانین و مقررات هیچ یک از کشورهای ذینفع با آن درخواست مخالفتی نداشته باشد .

### **ماده دوم -** مقررات مربوط به حمل و نقلهای مختلط :

**بند ۱ -** در فهرست پیش بینی شده در ماده اول علاوه بر خطوط راه آهن میتوان خطوط منظم سرویسهای اتومبیل رانی و یا کشتیرانی را که مکمل خط سیر راه آهن هستند و روی آنها حمل و نقلهای بین المللی انجام میگردد درج نمود و در صورتیکه این خطوط حداقل دو کشور عضو مقاله نامه را بهم مربوط سازد درج آنها در فهرست مربوطه موکول بموافقت دو کشور ذیربط میباشد .

**بند ۲ -** مؤسساتی که از این خطوط بهره برداری میکنند تابع کلیه تعهدات مقرر شده و نیز از کلیه حقوقی که برای راه آهنها بموجب این مقاله نامه شناخته شده است بهره مند میگردند باستثنای مواردیکه شرایط مختلف حمل و نقل ایجاب

می‌کند در هر حال مقررات مربوط به مسئولیت ناشی از این مقاله نامه غیر قابل تغییر است .

**بند ۳ -** هر دولتی که بخواهد یکی از خطوط مندرجه در بند ۱ را در فهرست ثبت نماید بایستی اقداماتی بعمل آورد که موارد استثنائی پیش‌بینی شده در بند ۲ را بهمان صورتیکه تعرفه‌ها انتشار مییابند در دسترس عامه قرار دهد .

**بند ۴ -** برای حمل و نقل‌های بین‌المللی که در عین حال از خطوط راه آهن و سرویس‌های حمل و نقل غیر از آنچه که در بند ۱ مشخص شده است استفاده میشود راه آهن‌ها میتواند با همکاری مؤسسات حمل و نقل مربوطه و بمنظور رعایت کلیه موارد مختلف و خصوصیات هر نوع حمل و نقل مشترکاً مقررات تعرفه‌ای مخصوصی با جنبه حقوقی دیگری غیر از مفاد این مقاله نامه وضع نموده و نوع دیگری بارنامه غیر از آنچه که بموجب بند ۱ از ماده ۶ این مقاله نامه معین شده است پیش‌بینی و مورد اجرا گذارند .

**ماده سوم -** اشیائی که حمل و نقل آنها ممنوع است :

اشیاء زیر برای حمل و نقل پذیرفته نمیشوند :

**الف -** اشیائی که حمل آنها مخصوص اداره پست است حتی اگر این امتیاز مربوط

به یکی از سرزمین‌هایی باشد که خط بین‌المللی از آن عبور مینماید .

**ب -** اشیائی که از حیث ابعاد، وزن و یا سایر شرایط خاص آنها با توجه به تأسیسات

و وسایل نقلیه راه آهن‌های مسیر برای حمل و نقل مورد نظر مناسب نیستند حتی اگر در مورد یکی از راه آهن‌های مسیر بوده باشد .



ج - اشیائیکه حمل و نقل آنها منع شده است و لو آنکه این ممنوعیت برای یکی از سرزمین های مسیر بوده باشد .

د - مواد و اشیائیکه بموجب ضمیمه شماره ۱۰ این مقاوله نامه از حمل و نقل ممنوع شده اند مگر در موارد پیش بینی شده در بند ۲ ماده ۴ .

ماده چهارم - اشیائیکه تحت شرایط خاص برای حمل و نقل پذیرفته میشوند :

بند ۱ - اشیاء نامبرده زیر تحت شرایط مخصوص برای حمل پذیرفته میشوند :

الف - مواد و اشیائیکه تحت شرایط مندرج در ضمیمه شماره ۱۰ این مقاوله نامه یا موافقت نامه ها و قراردادهای تعرفه ای پیش بینی شده در بند ۲ حمل گردند .

ب - حمل جنازه تحت شرایط زیر پذیرفته میشود :

اولاً - حمل جنازه با قطار سریع السیر .

ثانیاً - پرداخت هزینه حمل توسط فرستنده باید انجام شود .

ثالثاً - استرداد بها و علی الحساب پذیرفته نمیشود .

رابعاً - قید عبارت « ایستگاه - دفتر امانات » در بارنامه مجاز نیست .

خامساً - حمل جنازه تابع قوانین و مقررات هر يك از کشورهای می باشد مگر

آنکه بین چند کشور مقاوله نامه های خاصی در این مورد منعقد شده باشد .

مشایعت جنازه توسط یکنفر ضرورت ندارد بشرط آنکه فرستنده در بارنامه

تعهد نماید که در مهلت پیش بینی شده در کشور مقصد آنرا خارج نماید .

ج - وسائط نقلیه راه آهن که بتوانند با چرخهای خود روی ریل حرکت نمایند

پذیرفته میشوند بشرط آنکه يك مؤسسه راه آهنی تأیید کند که وسایط مزبور بدون

عیب بوده و میتواند در روی خطوط راه آهن حرکت کنند و این نظریه را ضمن نوشته ای که روی این قبیل وسایط نصب میشود اعلام نماید یا اینکه ضمن گواهی نامه مخصوص نظریه خود را اعلام دارد لکوموتیوها ، تندروها و اتوموتورس ها باید علاوه بر واجد بودن شرایط مزبور بکنفر مأمور مطلع برای تأمین روغنکاری همراه داشته باشند .

سایر وسایط نقلیه راه آهن که میتوانند روی ریل حرکت کنند ممکن است بکنفر برای روغنکاری همراه داشته باشند بشرط آنکه فرستنده تمایل خود را برای استفاده از این موضوع در بارنامه قید کند .

د - حیوانات زنده با شرایط زیر پذیرفته میشود :

اولا - باید بایکنفر مراقب از طرف فرستنده همراه باشند مگر اینکه :

- حیواناتیکه از لحاظ جسمی کوچک بوده و در قفس مناسبی باشند .

- در صورتیکه در تعرفه های بین المللی پیش بینی شده باشد .

- در صورتیکه بر حسب تقاضای فرستنده راه آهنهای مربوطه از همراهی

مراقب صرف نظر نموده باشند در اینصورت راه آهن در مورد فقدان یا آسیبی که

در صورت همراه بودن مراقب ممکن بود پیش نیاید هیچگونه مسئولیتی نخواهد

داشت مگر اینکه قرار دیگری بین راه آهن و فرستنده گذارده شود .

فرستنده ملزم است تعداد مراقبی که همراه حیوانات میفرستد در بارنامه

قید نماید و در صورتی که مراقبی همراه حیوانات نباشد عنوان « بدون مراقب »

در برنامه قید شود .

ثانیاً - فرستنده حیوانات باید مقررات دام پزشکی کشورهای مبدأ و مقصد

و عبوری را رعایت نموده و طبق آن حمل نماید .

ثالثاً - عنوان «در ایستگاه - دفتر امانات» در بارنامه نباید قید شود .

ه - اشیائی که حمل و نقل آنها بعلت ابعاد ، وزن یا شرایط دیگر آنها با توجه بوسایل و تأسیسات یکی از راه آهنهای مسیر مشکلاتی ایجاد نماید برای حمل پذیرفته نمیشوند مگر تحت شرایط خاصی که باید در هر مورد توسط راه آهن پس از مشورت با فرستنده تعیین شود . البته این شرایط ممکن است با مقررات این مقاوله نامه مغایر باشد .

بند ۲ - بین دو یا چند کشور متعاقد ممکن است موافقت نامه هائی به امضاء برسد مبنی بر اینکه بعضی از مواد یا اشیائی که بموجب ضمیمه شماره ۱ این مقاوله نامه ممنوع از حمل شناخته شده اند تحت شرایط خاصی برای حمل و نقل بین المللی بین این کشورها پذیرفته شوند یا آنکه مواد و اشیائی که در ضمیمه شماره ۱ مندرج است تحت شرایط آسانتر از آنچه که در این ضمیمه مذکور است برای حمل قبول شود . راه آهنها میتوانند همچنین بموجب موادیکه در تعرفه های خود قید میکنند حمل بعضی از اشیاء و مواد ممنوع از حمل مندرج در ضمیمه شماره ۱ این مقاوله نامه را مجاز بدانند یا اینکه شرایط آسانتری از آنچه که در ضمیمه شماره ۱ پیش بینی شده است برای حمل اشیاء و مواد ممنوع از حمل قائل شوند . موافقتنامه ها و این قبیل مواد خاص تعرفه ای باید بداره مرکزی حمل و نقل بین المللی راه آهنها اعلام شود .

ماده پنج - الزام راه آهن در انجام حمل و نقل :

بند ۱ - راه آهن موظف است با رعایت مقررات این مقاوله نامه و در صورت وجود شرایطی که ذیلا ذکر می شود کلیه کالاهای تجارتی را حمل نماید :

**الف** - فرستنده کالا مقررات مقاوله نامه را رعايت نمايد .

**ب** - حمل کالا با وسايل معمولی که احتياجات عادی حمل و نقل را مرتفع سازد امکان پذير باشد .

**ج** - حمل و نقل بعلت پيش آمدهای غير قابل اجتناب که رفع آنها نيز مربوط به راه آهـن نباشد متوقف نگردد .

**بند ۲** - راه آهـن موظف نيست حمل و نقل اشيائی را که بارگيري، تعويض واگن ، همچنين تخليه آنها محتاج بکار بردن وسايل مخصوص است پذيرد مگر در ايستگاههائی که برای اينگونه عمليات وسايل لازم در اختيار دارد .

**بند ۳** - راه آهـن فقط محمولاتی را می پذيرد که حمل آنها بلافاصله پس از قبول انجام شود . در صورتی که حمل کالائی بلافاصله ممکن نباشد مقررات جاری هرايستگاه فرستنده تعيين ميکند در چه مواردی ايستگاه موظف است محمولات امانتی را موقتاً در انبار نگاهداری نمايد .

**بند ۴** - چنانچه مقامات صلاحيتدار کشوری تصميم بگيرد که :

**الف** - تمامی يا قسمتی از سرويس حمل و نقل را حذف يا موقتاً تعطيل نمايد .

**ب** - بعضی از کالا هارا ممنوع از حمل و نقل اعلام نموده يا اينکه فقط تحت شرايطی پذيرد ، بلافاصله بايد اين تصميمات را با اطلاع عموم و مؤسسه راه آهـن رسانيده و راه آهـن نيز موظف است مراتب را براه آهـنهای ساير کشورها اطلاع دهد تا نسبت بانشار آن اقدام لازم بعمل آورند .

**بند ۵** - راه آهـنها ميتوانند بارضايت دولت های متبوع خود تصميم بانعقاد مقررات مشترکی برای محدود کردن حمل کالا در بعضی از خطوط يانقاط مرزی و همچنين برخی از کشورهای ترانزيتی اتخاذ نمايند .

این تصمیمات باید با اطلاع دفتر مرکزی حمل و نقل بین المللی برسد تا کلیه دولت‌های عضو از موضوع آگاه سازد. این تصمیمات موقعی پذیرفته شده تلقی خواهند شد که در مدت یک ماه از تاریخ اعلان آن مورد مخالفت هیچیک از دول عضو قرار نگیرد. چنانچه با تصمیمات مزبور مخالفت شود و دفتر مرکزی نتواند اختلافات را مرتفع سازد نمایندگان دول عضو برای تشکیل جلسه دعوت خواهد کرد. بمحض اینکه تصمیمات متخذه مورد قبول اعضاء قرار گرفت دفتر مرکزی مراتب را با اطلاع کلیه دول عضو خواهد رسانید.

این تصمیمات در فهرست های مخصوصی ثبت و بشکل تعرفه های بین المللی انتشار یافته و یک ماه پس از اعلام دفتر مرکزی مورد اجرا خواهد بود. بند ۶ - هرگونه تخلفی که از مقررات این ماده و وسیله راه آهن بشود موجب اقامه دعوی برای جبران خسارت وارده خواهد بود.

## قسمت دوم - قرارداد حمل و نقل

### فصل اول - شکل و شرایط قرارداد حمل و نقل

ماده ششم - متن و شکل بارنامه :

بند ۱ - برای محمولاتی که حمل آنها بر اساس این مقاله نامه انجام میگیرد فرستنده باید بارنامه کاملی تنظیم و ارائه دهد. نمونه بارنامه‌ها را برای حمل سریع یا عادی محمولات در دو نسخه (یکی برای فرستنده) راه آهن تعیین میکند. نمونه بارنامه بر طبق مندرجات قسمت دوم بند ۵ از ماده ۵ از طرف راه آهنها تعیین میشود.

برای بعضی از حمل و نقلهای مهم و پاره ای از حمل و نقل های بین کشورهای هم مرز میتوان يك نمونه بارنامه ساده تری که با مشخصات این حمل و نقل ها تطبیق نماید در تعرفه ها پیش بینی نمود .

**بند ۲ -** بارنامه ها باید در دویا احتمالا سه زبان چاپ بشوند که یکی از آنها باید از بین زبانهای فرانسه ، آلمانی ، ایتالیائی انتخاب شود .

تعرفه های بین المللی میتوانند زبانی را که با آن فرستنده باید قسمت مربوط بخود را تکمیل نماید تعیین نمایند و در صورت فقدان مقررات خاصی در این مورد فرستنده بایستی مطالب خود را با یکی از زبان های رسمی کشور مبدأ تکمیل نموده و با آن يك ترجمه بزبان فرانسه ، آلمانی و یا ایتالیائی ضمیمه نماید مگر آنکه مواد قدیمه در بارنامه یکی از این زبانها باشد .

راه آهن میتواند از فرستنده بخواهد اظهارات و اطلاعات خود را در روی بارنامه و ضمائم آن با حروف لاتین بنویسد .

**بند ۳ -** انتخاب بارنامه سفید رنگ و یا بارنامه با حاشیه قرمز رنگ نشانه آنست که بار باید با قطار عادی یا سریع حمل شود . تقاضای حمل بار در قسمتی بوسیله سریع السیر و در قسمت دیگر از مسیر با سرعت عادی پذیرفته نمیشود مگر اینکه در این مورد موافقت نامه ای بین راه آهنها وجود داشته باشد .

**بند ۴ -** تذکرات مندرج در روی بارنامه بایستی با حروف چاپی و یا حروف پاک نشدنی نوشته شود بارنامه هائیکه کلمات آنها روی یکدیگر نوشته شده و یا تراشیدگی داشته باشد و یا قطعات کاغذ روی آنها چسبانیده شده باشد قبول نمی شود . ولی در مورد قلم خوردگی و اصلاح اعداد مربوطه بمقدار وزن و

تعداد بسته ها در صورتی که فرستنده با امضای خود آنها را تأیید و گواهی نماید پذیرفته خواهد شد .

**بند ۵ - نکات زیر باید حتماً در بارنامه ذکر گردد :**

**الف - تعیین ایستگاه مقصد با ذکر مشخصات لازم برای اجتناب از هر گونه اشتباهی بین ایستگاههای مختلف اعم از اینکه مربوط بیک محل یا بمحلهای مختلفی که دارای يك اسم یا اسامی مشابهی باشند .**

**ب - نام و آدرس گیرنده - گیرنده باید يك شخص حقیقی یا شخصیت حقوقی داشته باشد .**

تعیین ایستگاه یا مأمور ایستگاه به عنوان گیرنده کالا پذیرفته نمیشود مگر اینکه تعرفه صراحتاً آنرا اجازه داده باشد . آدرس هائیکه نام گیرنده در آن تعیین نشده باشد عباراتی از قبیل «بحواله ۰۰۰ و یا به آورنده نسخه ثانی بارنامه» در آن ذکر شده باشد قابل قبول نیستند .

**ج - تعیین نوع کالا - فرستنده باید کلیه کالاهائی را که در ضمیمه شماره ۱ این مقاوله نامه تحت شرایط مخصوص حمل میشوند بر طبق ماده ۴ بند ۱ ردیف الف و بند ۲ بهمان نام که برایشان معین شده است در بارنامه ذکر نماید و کالا های دیگر بر حسب نوع معینه در تعرفه ایکه کالاهای مزبور بر اساس آن حمل می گردند باید نام برده شوند و در سایر موارد باید بعنوانی ذکر گردند که در بازرگانی کشور مبدأ معمول میباشد .**

**د - تعیین وزن کالا و در صورت عدم امکان اطلاعات مشابهی طبق مقررات راه آهن فرستنده در صورتیکه قوانین یا مقررات کشور مبدأ اجازه دهد که**

فرستنده کالای خود را بدون تعیین وزن با اطلاعات مشابهی برای حمل بدهد، وزن و اطلاعات مورد لزوم باید وسیله راه آه‌ن فرستنده ذکر گردد.

ه - برای محمولات خورده بیار و جزئی - تعداد بسته‌ها و مشخصات بسته‌بندی آنها. همچنین باید در بارنامه مربوط بوا گنهای کاملی که حامل يك یا چند بسته هستند که باید با راه آه‌ن و کشتی حمل گردند و از راه آه‌ن بکشتی یا بالعکس انتقال میابند مشخصات مذکور قید گردد.

و - ذکر جزئیات اوراقیکه برای مقامات گمرکی و اداری لازم است و ضمیمه بارنامه هستند یا در اختیار کدام ایستگاه معین راه آه‌ن یا دفتر گمرک یا هر مقام اداری دیگر میباشند ضروری است.

ز - در بارنامه هم‌چنین باید نام و آدرس فرستنده و در صورت لزوم آدرس تلفونی یا تلگرافی او قید گردد.

يك شخصیت حقیقی و یا حقوقی بایستی بعنوان فرستنده در بارنامه قید شود. اگر مقررات ایستگاه فرستنده اقتضا نماید فرستنده باید نمونه امضاء دستی یا چاپی یا مهر خود را بنام و آدرس خویش اضافه نماید در این صورت لازم می‌آید که بارنامه عنوان «امضاء» داشته باشد.

بند ۶ - بارنامه باید بعلاوه حاوی نکات پیش‌بینی شده در این مقاله نامه و بخصوص مواد مذکور زیر باشد:

الف - ذکر کلماتی از قبیل «در ایستگاه (دفتر امانات)» و یا «قابل تحویل در محل سکونت» بشرط آنکه تحویل در ایستگاه مقصد بدین نحو معمول باشد در صورتی که فرستنده‌ای بخواهد که محموله روی خط انشعابی گیرنده تحویل شود باید در بارنامه بعد از نام و آدرس گیرنده عنوان مربوطه را ذکر نماید.



- ب - ذکر نوع تعرفه اجرا شده بخصوص تعرفه‌های اختصاصی یا استثنائی پیش‌بینی شده در ماده ۱۱ بند ۴ ردیف ج و ماده ۳۵ .
- ج - ذکر مبلغ بارقم با توجه بسود تحویل که اظهار شده طبق ماده ۲۰ .
- د - هزینه‌هایی که فرستنده طبق مفاد ماده ۱۷ بعهده می‌گیرد .
- ه - ذکر مبلغ قابل استرداد بارقم و همچنین مبلغ پیش پرداخت بارقم طبق ماده ۱۹ .
- و - ذکر مسیری که محموله باید طی کند طبق بند ۱ ماده ۱۰ و تعیین ایستگاه‌هایی که در آنجا باید عملیات گمرکی یا اقدامات سایر مقامات اداری اجرا شود .
- ز - اطلاعات مربوط به تشریفات گمرکی و اداری که طبق ردیف ۲ بند ۱ از ماده ۱۵ باید صورت بگیرد .
- ح - ذکر اینکه گیرنده کالا حق تغییر قرارداد حمل و نقل را ندارند . این جمله باید در ستون اظهارنامه بصورت زیر قید شود: «گیرنده مجاز بدادن دستورات بعدی نیست» .
- ط - ذکر تعداد همراهان یا قید جمله «بدون همراه» بر طبق مفاد ماده ۴ بند ۱ ردیف د قسمت اول .
- بند ۷ - اگر مقدار جانی که در بارنامه برای اظهارات فرستنده معلوم شده کافی نباشد میتوان به بارنامه برگ‌هایی اضافه نمود این برگ‌ها جزء بارنامه بوده و باید بهمان صورت بارنامه و بهمان تعداد نسخه کپی تهیه شده و توسط فرستنده

امضا گردد. در بارنامه باید وجود برگ‌های اضافی ذکر گردد و اگر وزن کلیه محموله نیز تعیین شده است باید روی بارنامه ذکر شود.

**بند ۸-** ذکر اظهارات دیگری روی بارنامه مجاز نیست مگر مطالبی که قوانین و مقررات يك کشور و یا تعرفه‌ها مقرر داشته است و مخالف با مقاله نامه فعلی نیز نباشد.

جانشین کردن بارنامه با اوراق دیگری ممنوع است و نیز اضافه کردن اسناد دیگری سوای آنچه را که بموجب این مقاله نامه و یا تعرفه مقرر شده است مجاز نمیباشد.

**بند ۹-** برای هر محموله باید يك بارنامه تنظیم گردد و در هر صورت تحت عنوان يك بارنامه نباید کالاهای زیر برای حمل تحویل شود:

**الف -** کالاهائیکه بعلت جنس آنها نمیتوان با کالاهای دیگر بدون اشکال بارگیری نمود.

**ب -** کالاهائیکه بارگیری آنها قسمتی بعهده راه آهن و قسمتی بعهده فرستنده می باشد.

**ج -** کالاهائیکه بارگیری آنها باهم با مقررات گمرکی یا سایر مقامات اداری مغایر باشد.

**د -** کالاهائیکه تحت شرایط خاصی برای حمل قبول شده است و شامل مواد واشیائی باشند که بارگیری آنها توأم با سایر کالاها طبق ضمیمه شماره ۱ این مقاله نامه با موافقت نامه‌ها و مواد تعرفه‌ای پیش بینی شده در ماده ۱ بند ۲ ممنوعه اعلام شده است.

**بند ۱۰ -** يك بارنامه فقط بايد شامل محمولات يك واگون باشد ولى در بعضى مواد ميتوان كلاهاى زير را بايك بارنامه حمل نمود :

**الف -** موقعيكه کالا از توده هاى غير قابل تقسيم و يا اشياء با ابعاد استثنائى تشكيل شده باشد و بارگيرى آنها وجود بيش از يك واگن را ايجاب نمايد .

**ب -** وقتيكه مقررات مخصوص حمل و نقل و تعرفه هاى بين المللى يا موافقتنامه هاى منعقد شده بين راه آهن هاى ذينفع اجازه دهد محمولات بارگيرى شده در چندين واگن براى كليده مسير پذيرفته شود .

**بند ۱۱ -** فرستنده مجاز است در متن بارنامه در محل مخصوص و فقط بمنظور آگاهى گيرنده اطلاعات مختصرى در بارنامه در باره محموله طبق نمونه زير بنويسد بدون آنكه هيچگونه تعهد و مسئوليتى براى راه آهن ايجاد نمايد :

«محموله فلان ...» «بنا بدستور فلان ...» «در اختيار فلان ...»

« براى ارسال مجدد به فلان ... » « بيمه شده نزد فلان ... » « براى خط

كشتيرانى فلان ... »

« براى كشتى فلان ... » « براى خط سرويس اتومبيل رانى فلان ... »

« رسيده از خط سرويس اتومبيل رانى فلان ... » « براى خط هواى فلان ... »

« رسيده از خط هواى فلان ... » « رسيده از خط كشتيرانى فلان ... »

« يا از كشتى فلان ... » « براى صدور بمقصد فلان ... »

**ماده هفتم -** مسؤليت مربوط بمندرجات بارنامه - اضافه كرايه - اقدامات

لازمه در مورد اضافه بار :

**بند ۱ -** فرستنده مسؤل صحت اظهارات و اطلاعاتى خواهد بود كه در متن

برنامه درج مینماید کلیه نتایج حاصله از مندرجات نامنظم ، غلط و ناقص در بارنامه و همچنین نوشته شده در محلی غیر از محل مخصوص متوجه او خواهد بود و چنانچه در محل مربوطه برای درج کلیه مطالب جای کافی نباشد بقیه مطالب باید در محل دیگری از بارنامه با گذاردن علامت مشخصی در محل اولیه درج گردد .

بند ۲ - راه آهن همیشه حق دارد رسیدگی نماید که محمول با مندرجات بارنامه مطابقت دارد یا خیر و آیا مقرراتی که در مورد قبول حمل بعضی کالاها تحت شرایط خاصی تعیین گشته رعایت شده است یا نه؟ چنانچه بازرسی خود محموله ضروری بنظر برسد باید در ایستگاه مبدأ با حضور فرستنده و در ایستگاه مقصد با حضور گیرنده انجام گیرد . اگر شخص ذینفع در رسیدگی حضور پیدا نکند یا اگر رسیدگی در بین راه بعمل آید ، چنانچه دستورات قانونی یا مقررات دیگری در کشور محل رسیدگی مورد اجرا نباشد ، عمل رسیدگی باید در حضور دو شاهد غیر راه آه‌نی انجام شود . به هر حال راه آهن نمیتواند به چنین بازرسی در طول خط مبادرت ورزد مگر آنکه ضرورت بهره برداری و مقررات گمرکی و یا اداری انجام آنرا ایجاب نماید .

نتیجه رسیدگی بمندرجات بارنامه باید در بارنامه قید شود و در صورتیکه این عمل در ایستگاه مبدأ انجام گردد باید در نسخه دوم بارنامه واکن نیز اگر در دسترس راه آهن باشد ذکر شود .

در صورت وجود اختلاف بین محموله و مندرجات بارنامه و در صورت عدم رعایت مقررات مربوط به حمل و نقل کالاهای مشروط هزینه‌های بازرسی چنانچه فوراً پرداخت نشود بکرایه حمل و نقل اضافه میگردد .

**بند ۳ -** قوانین و مقررات هر کشور معین میکند که راه آه‌ن در چه شرایطی موظف است وزن و تعداد بسته‌های کالا و همچنین وزن حقیقی و اگنهار معلوم دارد .  
راه آه‌ن موظف است نتیجه رسیدگی بوزن و تعداد بسته‌های کالا و همچنین وزن واگن را در بارنامه مشخص کند .

**بند ۴ -** در مورد توزین باقیان خطی وزن محمولات بارگیری شده پس از کسر وزن خود واگن که در بدنه اش نوشته شده است از وزن کل تعیین شده وسیله قبان بدست می‌آید .  
مگر اینکه مقدار دیگری برای وزن واگن خالی از طریق خاصی بدست آمده باشد .

توزینی که توسط قبانهای خطی خصوصی انجام میشود با توزین روی قبانهای خطی راه آه‌ن در صورتیکه شرایط مقرره راه آه‌ن برای توزین انجام شده باشد یکسان تلقی خواهد شد .

**بند ۵ -** چنانچه در نتیجه توزین محمولات پس از انعقاد قرارداد حمل اختلاف وزنی مشاهده شود وزن تعیین شده وسیله ایستگاه مبدأ و در صورت فقدان آن وزن تعیین شده وسیله خود فرستنده در موارد زیر مبنای محاسبه بهای حمل قرار میگیرد :

**الف -** در صورتیکه اختلاف موجود بطور و ضوح مربوط بجنس و کالا و یا در نتیجه تأثیرات جوی بوجود آمده باشد .

**ب -** در صورتیکه اختلاف حاصله از توزین محمولات که پس از انعقاد قرارداد حمل و روی قبان خطی معلوم میگردد از دو درصد (۲٪) وزن تعیین شده

وسیله ایستگاه مبدأ و با وزن اعلام شده توسط فرستنده تجاوز نماید .

**بند ۶ -** برای محمولاتی که بارگیری آن بعهده فرستنده است فرستنده باید حد بارگیری را رعایت نماید . مقرراتی که حدود بارگیری را تعیین میکند و باید رعایت نمود مانند تعرفه ها و بهمان شکل توسط راه آهن انتشار میابند و در صورت درخواست فرستنده راه آهن حد بارگیری که باید رعایت شود تعیین می نماید .

**بند ۷ -** راه آهن غیر از اختلاف بهای حمل و یا غرامت برای خسارت احتمالی راه آهن میتواند در شرایط و موارد زیر اضافه کرایه دریافت نماید :

**الف -** در موارد زیر برای هر کیلو گرم وزن غیر خالص هر بسته دو فرانک :

اولا - چنانچه درباره مواد و اشیائی که طبق ضمیمه شماره ۱ این مقاله نامه از حمل ممنوع میباشد . با مشخصات نامنظم ، غلط و یا ناقص اظهار شده باشد .

ثانیاً - چنانچه در باره مواد و اشیائی که تحت بعضی از شرایط مندرج در ضمیمه شماره ۱ برای حمل قبول میشوند ، مشخصات نامنظم ، غلط و یا ناقص ذکر گردیده یا اینکه شرایط مزبور رعایت نشده باشد .

**ب -** برای هر صد کیلو گرم وزن اضافه بر حد بارگیری پانزده فرانک (در صورتیکه واکن توسط فرستنده بارگیری شده باشد) .

**ج -** در موارد زیر دو برابر اختلاف کرایه ای که از ایستگاه مبدأ تا ایستگاه مقصد بایستی پرداخت شود و کرایه ای که حساب شده است دریافت خواهد شد :  
اولا - در صورتیکه کالاهائی غیر از آنچه که در ردیف الف این بند ذکر شده

برای حمل ارائه شود ولی در مدارك حمل بطریق نامرتب و غلط یا ناقص تعیین شده باشد و یا به ترتیبی که از تعرفه های ارزان تر از تعرفه های معموله استفاده گردد .

در صورتیکه محموله از کالاهائی تشکیل شده باشد که برای حمل آنها از قیمت‌های مختلف میبایست استفاده شود وزن هر يك از اجزاء محموله را بدون اشکال بتوان تعیین کرد . اضافه کرایه ای که بهر يك از اجزاء محموله فوق الذکر تعلق میگیرد بطریقی حساب می شود که کرایه کمتری دریافت گردد .  
ثانیاً - در صورتیکه وزن کالا کمتر از وزن حقیقی آن تعیین شده باشد .

د- اگر در يك واگن کالائی با وزن بیشتر از ظرفیت بارگیری شده باشد و ضمناً در بارنامه وزن کمتری مرقوم رفته باشد . اضافه کرایه هر دو خلاف دریافت خواهد شد .

بند ۸ - اضافه کرایه ای که مطابق بند ۷ وصول میشود بکرایه حمل کالاهای محموله اضافه میگردد و محلی که در آن پرداخت اضافه کرایه لازم تشخیص داده شده است در این امر تأثیری ندارد .

بند ۹ - مبلغ اضافه کرایه و علل وصول آن در بارنامه باید ذکر شود .

بند ۱۰ - در موارد زیر اضافه کرایه تعلق نمیگیرد :

الف - در صورت تعیین وزن غلط هنگامی که توزین کالا بموجب مقررات جاری در ایستگاه مبداء برای راه آهن اجباری باشد .

ب - تعیین وزن غلط و یا اضافه بارگیری در صورتیکه فرستنده در بارنامه قید نموده باشد که توزین بوسیله راه آهن انجام شود .

ج - در صورت وجود اضافی بار بعلت تأثیرات جوی که در جریان حمل و نقل بوجود می آید در صورتیکه ثابت شود که واگن در ایستگاه مبدأ بیش از حد مجاز بارگیری نشده است .

د - در مورد افزایش وزن کالا در حین حمل در صورتیکه ثابت شود که افزایش وزن مزبور در اثر عوامل جوی بوجود آمده است .

ه - در موردی که وزن کالا بغلط مرقوم رفته ولی اضافه بارگیری نشده باشد چنانچه اختلاف وزن تعیین سده در بارنامه و وزن بدست آمده از سه درصد وزنی که اعلام گردیده است تجاوز ننماید .

در مورد اضافه بارگیری واگن مشروط بر اینکه راه آهن حد بارگیری را برای فرستنده معین نموده و میزان آنرا نیز انتشار نداده باشد .

بند ۱۱ - چنانچه وجود اضافه بار از طرف ایستگاه مبدأ و یا یکی از ایستگاه های بین راه تأیید شود حتی اگر اضافه کرایه هم بآن تعلق نگیرد باید مازاد بار از واگن تخلیه شود و در صورت امکان باید فرستنده رانیز بدون تأخیر دعوت نمود که در مورد استفاده از مازاد نظر خود را ابراز دارد . در بعضی اوقات نیز باید گیرنده ای را که قرارداد حمل را طبق ماده ۲۲ تغییر داده است مطلع ساخته و از او دعوت کرد که دستورات لازم را در مورد اضافه بار بدهد .

کرایه حمل اضافه بار برای مسافتی که پیموده است بر حسب نرخ حمل کالای اصلی و در صورت ایجاب با توجه با اضافه های پیش بینی شده در بند ۷ تعیین می گردد و در صورت تخلیه هزینه آن نیز بر اساس تعرفه های مربوط بمخارج متفرقه راه آهنی که تخلیه را انجام میدهد تعیین و دریافت میشود .



چنانچه شخص ذينفع تقاضا نمايد كه اضافه بار بمقصد ايستگاهى كه بار عمده حمل مى شود يا بمقصد ديگر فرستاده شود و يا بايستگاه مبدأ اعاده گردد درباره آن مانند كالائى جداگانه رفتار خواهد شد .

**ماده هشتم -** انعقاد قرارداد حمل و نقل نسخه دوم بارنامه :

**بند ۱ -** بمحض آنكه ايستگاه فرستنده كالائى تجارى را همراه با بارنامه پذيرفت انعقاد قرارداد حمل رسميت پيدا ميكند و قبول آن با مهور نمودن بارنامه به مهر تاريخ دار ايستگاه تأييد ميشود .

**بند ۲ -** مهر ايستگاه بايد بلافاصله پس از قبول تمام محموله مذكوره در بارنامه و بر حسب مقررات جارى در آن ايستگاه پس از دريافت هزينه هائيكه فرستنده بعهد گرفته است با اخذ برگ تضمين مطابق بند ۷ ماده ۱۷ روى بارنامه و اوراق مكمل آن اگر داشته باشد زده شود . و با درخواست فرستنده اين عمل بايد در حضور او انجام گيرد .

**بند ۳ -** بارنامه مهور بمهر ايستگاه عنوان مدرك قرارداد حمل را خواهد داشت .

**بند ۴ -** در مواقعيكه طبق مقررات تعرفه ها و يا بنا بر قردادهاى منعقد بين فرستنده كالوا ايستگاه مجاز بانعقاد چنين قراردادها بارگيرى كاللا بعهد فرستنده واگذار شده باشد چنانچه راه آهن تحقيقات لازم را در مورد وزن و بسته هاى محمولات مزبور بعمل نياورد و در بارنامه قيد نكرده باشد از لحاظ مندرجات بارنامه هيچگونه مسئوليتى متوجه راه آهن نخواهد بود .

اما در صورت لزوم براى رسيدگى بوزن كاللا و تعداد بسته هائيكه در بارنامه

ذکر شده راه آه‌ن می‌تواند بنحویکه صلاح بدانداقدام نماید بدون آنکه در بارنامه قید کند . وقتیکه مسلم شود تفاوت فاحشی بین مندرجات بارنامه باوزن کالاوتعداد بسته‌ها وجودندارد راه آه‌ن هیچگونه مسئولیتی نخواهدداشت .

**بند ۵ -** بازدن مهر تاریخ‌دار روی رونوشت بارنامه واگن قبول کالا وتاریخ تحویل آن برای حمل قبل از واگذاری رونوشت بفرستنده توسط راه آه‌ن اعلام میگردد این رونوشت ارزش بارنامه‌ای که با محموله فرستاده می‌شود وهمچنین ارزش یکرسیدرا ندارد .

#### **ماده نهم -** تعرفه‌ها - موافقتنامه‌های خصوصی :

**بند ۱-** کرایه حمل وهزینه‌های فرعی مربوط بآن حتی در صورتی که جداگانه در قسمتهای مختلف خطسیر محاسبه شود باید طبق تعرفه‌های قانونی معمول و منتشره در هر کشور که در موقع انعقاد قرارداد حمل نیز معتبر باشند محاسبه گردد باوجود این انتشار تعرفه‌های بین المللی فقط در کشورهایی که بعنوان شبکه‌های مبدأ و مقصد در تعرفه‌های نامبرده شرکت میکنند اجباری میباشد . ترقی نرخ تعرفه‌های بین المللی ومقررات دیگری که باعث تشدید شرایط حمل پیش‌بینی شده در تعرفه‌های مزبور گردند حداقل پانزده روزپس از انتشار دارای اعتبار قانونی خواهندبود مگر در موارد زیر :

**الف -** چنانچه تعرفه بین المللی اجرای یک تعرفه داخلی را در مجموع خط سیر پیش‌بینی نموده باشد در اینصورت از لحاظ مدت انتشار تابع مقررات تعرفه داخلی مزبور خواهد بود .

**ب -** اگر ترقی قیمت‌های یک تعرفه بین المللی متعاقب بالا رفتن سطح قیمت‌های

تعرفه‌های يك راه آهن سهيم در حمل و نقل بين المللى بعمل آمده است بلافاصله در روز بعد از انتشار دارای اعتبار قانونی خواهد بود بشرط آنکه تطبیق قیمت‌های تعرفه بين المللى که در اثر ترقی تعرفه داخلی بهای مورد بحث بوجود آمده است پانزده روز قبل اعلام شده باشد و در این مورد باید باین نکته توجه داشت که تاریخ اعلام مزبور نمیتواند مقدم بر انتشار ترقی بهای تعرفه‌های داخلی مذکور در فوق باشد. اجرای تعرفه‌ها و اصلاحیه‌ها از طرف راه آهن بعد از انتشار رسمی آنها بعمل خواهد آمد.

ج - چنانچه موقعیت باربری و هزینه‌های پیش‌بینی شده در تعرفه‌های بين المللى باید با توجه به نوسانات قیمت‌ها تغییر نموده و یا چنانچه اشتباهات واضحی باید تصحیح گردند این تغییرات و این تصحیحات فردای روز انتشار آنها قوت قانونی خواهند داشت تعرفه‌ها باید شامل تمام اطلاعات لازم مربوط به محاسبه قیمت‌های حمل و نقل و همچنین هزینه‌های فرعی بوده و در صورت لزوم کلیه شرایط مربوط به در نظر گرفتن مسائل ارزی را مشخص نماید.

بند ۳ - در تعرفه‌ها باید کلیه شرایط خاص حمل و نقل‌های مختلف و مخصوصاً سرعت‌هایی که در اینگونه موارد اجرا میگردد مشخص شود. اگر راه آهن برای تمام کالاها و یا بعضی از آنها و یا در بعضی از مسیرهای خود تعرفه‌ای فقط بایک نوع سرعت داشته باشد تعرفه مزبور میتواند در مورد کالاهای سریع‌السیر که با بارنامه حاشیه قرمز و کالاهای بطی‌السیر که با بارنامه‌های سفید حمل میگردد اجرا شود بشرط آنکه مدت تحویل مربوط به هر يك از بارنامه مزبور طبق مقررات بند ۳ ماده ۶ و ماده ۱۱ انجام گیرد.

شرایط مندرج در تعرفه‌ها در صورتیکه مخالف با این مقاله نامه نباشد معتبر خواهد بود والا منتهی شده و باطل تلقی خواهد شد .

ممکن است از تعرفه‌های داخلی صرف نظر نموده و اجرای تعرفه‌های بین المللی را در حمل و نقل بین المللی اجباری اعلام نمود . بشرط آنکه کرایه‌های حساب شده با این تعرفه بطور متوسط خیلی بیش از کرایه‌هایی که از پیوند تعرفه‌های داخلی نتیجه میشود نباشد . اجرای يك تعرفه بین المللی مستلزم درخواست صریح آن در بارنامه می باشد .

**بند ۳ -** تعرفه‌ها باید درباره عموم یکسان اجرا شود .

راه آهنها میتوانند بشرط موافقت دولتهای متبوع خود و تاحدی که در شرایط مشابه با سایر مشتریان اقدام نموده‌اند در مورد تخفیف‌ها و سایر تسهیلات موافقت نامه‌های خصوصی منعقد نمایند .

ممکن است تخفیف نرخ برای خدمات راه آهن و مؤسسات دولتی و یا برای امور خیریه منظور نمود انتشار تصمیمات متخذ در این موارد اجباری نیست .

**بند ۴ -** علاوه بر کرایه و مخارج فرعی پیش بینی شده در تعرفه‌ها و جبهی بنفع راه آهن دریافت نمیشود مگر هزینه‌هایی که مستقیماً از طرف راه آهنها صورت گرفته است از قبیل حقوق گمرکی و عوارض و حقوق پلیس و همچنین مخارج حمل کالا از ایستگاهی به ایستگاه دیگر توسط کامیون که در تعرفه پیش بینی نشده است و نیز مخارج ترمیم لفاف خارجی و داخلی کالا که برای حفاظت آن ضروری باشد و سایر هزینه‌های مشابه . صورت ریز این مخارج حتماً باید روی بارنامه قید شده و همچنین مدارك مثبته مخارج ضمیمه بارنامه گردد .

هر گاه پرداخت اين مخارج با فرستنده باشد مدارك مثبتة همراه بارنامه به گیرنده تحويل نمیگردد بلکه آنها با انضمام صورت حساب هزینه های انجام شده طبق ماده ۱۷ بند ۷ بفرستنده کالا تحويل میشود .

**ماده دهم -** مسیرها و تعرفه های مورد اجرا :

**بند ۱ -** فرستنده میتواند مسیری را که کالا باید طی کند با ذکر نقاط یا ایستگاه های مرزی و در صورت لزوم ایستگاه های ترانزیتی بین راه آنها در بارنامه مشخص نماید :

فرستنده باید فقط نقاط یا ایستگاه های مرزی که برای حمل و نقل بین المللی با اعلام شده اند ذکر نماید .

**بند ۲ -** ایستگاه های نامبرده زیر را می توان نقاط مربوط به سیر محسوب داشت :

**الف -** تعیین ایستگاه هائی که باید در آنجا تشریفات گمرکی و اداری انجام شود، همچنین ایستگاه هائی که در آنجا باید محمولات تحت مراقبت های خاص قرار گیرد (مراقبت مربوط به حیوانات، خنک نمودن و غیره) .

**ب -** تعیین تعرفه های قابل اجرا در مورد کالای حمل شده بنحویکه بتوان ایستگاه هائی را که بین آنها تعرفه های مزبور اجرا میگردد تشخیص داد .

**ج -** تعیین مبلغ کلی هزینه ها تا نقطه X ( نقطه X محل پیوند تعرفه های کشورهای هم مرز را مشخص می نماید) .

**بند ۳ -** راه آهن نمی تواند غیر از موارد مندرج در بندهای ۴ و ۵ ماده ۵ و بند ۱ ماده ۲۴ حمل کالا را برخلاف مسیری که بوسیله فرستنده تعیین شده است انجام دهد مگر این که شرایط دو گانه زیر موجود باشد .

**الف -** در صورتىكه تشرىفات گمركى يا مقامات ديگر ادارى و همچنين مراقبت هاى معموله در باره محمولات (حيوانات، سرد نمودن كالا وغيره) بايد در همان ايستگاه هاىى انجام پذيرد كه فرستنده در خط سير تعيين كرده است .

**ب -** در صورتىكه هزينه ها و مدت تحويل محمولات در مسير جديد بيش از هزينه ها و مدت هاى تحويل مربوط ب مسير تعيين شده از طرف فرستنده نباشد .

**بند ۴ -** با رعايت مقررات بند ۳ هزينه ها و مدت تحويل را بايد بر اساس مسير تعيين شده توسط فرستنده و در صورت غير طبق مسير يكه راه آهـن انتخاب نموده است محاسبه نمود .

**بند ۵ -** فرستنده ميتواند تعرفه هاى يكه بايد در باره كالائى او اجرا شود در بارنامه قيد نمايد .

راه آهـن موظف است در صورتىكه وجود شرايط لازم اين تعرفه را اجرا نمايد .

**بند ۶ -** چنانچه اطلاعات يكه در مورد مسير و نوع تعرفه از طرف فرستنده داده شده است براى تعيين مسيرو يانوع تعرفه كافى نباشد و با اصولا بعضى از اين اطلاعات با هم وفق ندهد راه آهـن بايد مسيرو تعرفه اى را انتخاب نمايد كه بيشتر بسود فرستنده بداند راه آهـن مسئول خسارت منتج از اين انتخاب نخواهد بود مگر در موارد يكه تقلب يا خطاى بزرگى رخ دهد .

**بند ۷ -** اگر بين ايستگاه مبدأ تا مقصد يك تعرفه بين المللى وجود داشته باشد و راه آهـن بعلت دردست نداشتن مشخصات كافى از طرف فرستنده اين تعرفه را اجرا نمايد در صورتىكه ذيقدرخواست كند راه آهـن موظف است تفاوت احتمالى بين كرايه حساب شده و كرايه اى كه ممكن بود روى همين مسير در اثر پيوند تعرفه هاى

ديگر پرداخت شود و با مسترد دارد بشرط آنکه اين اختلاف براي هر بار نامه از ده فرانك تجاوز نمايد .

#### ماده ۱۱ - مهلت تحويل :

بند ۱ - مهلت تحويل بوسيله مقررات جاري بين راه آهنهاي سهيم در حمل و نقل ويا بوسيله تعرفه هاي بين المللى كه از ايستگاه مبدأ تا ايستگاه مقصد کالا قابل اجرا باشند تعيين ميگردند مهلت تحويلي كه بر اساس موارد فوق تعيين ميشود نبايد از مهلت هاي تحويل طبق مقررات مذکور در بندهاي زير تجاوز نمايد .

بند ۲ - در صورت عدم تعيين مهلت تحويل در آئين نامه ها ويا تعرفه هاي بين المللى كه در بند ۱ پيش بيني شده است و با رعايت مقررات بندهاي زير مهلت تحويل چنين مي باشد :

الف - براي واگن هاي كامل :

اولاً قطارهاي سريع السير :

- مهلت ارسال کالا ۱۲ ساعت .

- مهلت حمل کالا در سيصد كيلومتر اول ۲۴ ساعت .

- براي هر قطعه كامل ۴۰۰ كيلومتری ۲۴ ساعت .

ثانياً قطارهاي بطي السير :

- مهلت ارسال کالا ۲۴ ساعت .

- مهلت حمل کالا براي دوست كيلومتر اول ۲۴ ساعت .

- و بعد براي هر قطعه كامل ۳۰۰ كيلومتری ۲۴ ساعت .

ب - براي محمولات خورده بار :

اولاً قطار سریع السیر :

- مهلت ارسال ۲۴ ساعت .

- مهلت حمل برای هر قطعه کامل ۳۰۰ کیلومتری ۲۴ ساعت .

ثانیاً قطار بطی السیر :

- مهلت ارسال ۲۴ ساعت .

- مهلت برای هر قطعه ۲۰۰ کیلومتری ۲۴ ساعت .

منظور از این مسافت‌ها فاصله‌هائی است که تعرفه‌ها اجرا میشوند .

بند ۳- مهلت حمل کالا بر اساس فاصله کلی واقع بین ایستگاه فرستنده و

گیرنده کالا محاسبه میشود مهلت ارسال فقط یکبار بحساب می‌آید و به تعداد راه آهن

هائیکه مورد استفاده قرار گرفته‌اند بستگی ندارد .

بند ۴- قوانین و مقررات هر کشور تعیین میکند که تاجه حدی راه آهن‌ها

اختیار دارند مهلت‌های اضافی را در موارد زیر تعیین نمایند :

الف - برای محمولاتی که باید در خارج از ایستگاه‌ها برای حمل تحویل

گرفته شوند و یا پس از رسیدن بمقصد در خارج از ایستگاه‌ها تحویل داده شوند .

ب - برای حمل و نقل کالاهائیکه از مسیرهای زیر استفاده میکنند :

- خط یا شبکه‌ای که مجهز برای حمل سریع بار نیستند .

- بوسیله دریا و خطوط کشتیرانی داخلی که حمل و نقل بوسیله قایق یا

کشتیهای کوچک انجام میشود .

- درجاده‌هائیکه فاقد راه آهن است .



- بعضی از خطوط که راه آهنهای يك شبکه و یا شبکه های مختلف را بهم مربوط میسازد .

- خطوط فرعی .

- راه آهنی که خطوط آن بعرض معمولی نباشد .

ج - برای حمل و نقل هائیکه نرخ آنها براساس تعرفه های اختصاصی و استثنائی داخلی و یا تخفیف تعیین شده است .

د - بمناسبت موقعیتهای فوق العاده زیر :

- توسعه بیش از اندازه حمل و نقل .

- وجود اشکالات غیر معمولی در بهره برداری .

**بند ۵ - مهلت های اضافی پیش بینی شده در ردیفهای الف و ب و ج بند ۴ باید**

در تعرفه ها ذکر گردد. و همچنین مهلت های اضافی پیش بینی شده در ردیف د از بند ۴ باید انتشار یابند و قبل از انتشار قابل اجرا نخواهد بود .

**بند ۶ - مهلت تحویل کالا از نیمه شب بعد از قبول کالاهای مذکور در بند ۱**

ماده ۸ برای حمل شروع میشود و با وجود این برای محمولاتی که باید سریع السیر حمل گردند چنانچه روز بعد از تحویل مصادف با یکشنبه و یا تعطیل رسمی بوده و در نتیجه ایستگاه فرستنده تعطیل باشد مدت تحویل از ۲۴ ساعت بعد از قبول کالا برای حمل شروع می شود .

**بند ۷ - مهلت تحویل کلیه کالاهائیکه انجام اقدامات زیر در باره آنها ضروری**

است مهلت توقفشان اضافه میگردد مگر تأخیراتی که از طرف راه آهن ناشی شده باشد :

**الف -** برای رسیدگی و تحقیق طبق بندهای ۲ و ۳ از ماده ۷ در مورد اختلافات موجود بین مندرجات بارنامه و نتیجه بازرسی .

**ب -** برای انجام تشریفات لازم بوسیله گمرک و مقامات دیگر اداری .

**ج -** برای اصلاح قرارداد حمل و نقل که طبق ماده ۲۱ یا ماده ۳۳ دستور داده شود .

**د -** برای انجام مراقبت های اختصاصی نسبت بمحموله (از قبیل مراقبت حیوانات سرد کردن وغیره) .

**ه -** تعویض واگن یا مرمت بارگیری که توسط فرستنده بعمل آمده است .

**ز -** در صورت وجود عللی که موقتاً مانع شروع یا ادامه حمل گردد .

**بند ۸ -** مهلت تحویل در موارد زیر بتعویق میافتد :

**الف -** در مورد کالاهائیکه باید باقطار بطی السیر حمل بشود . یکشنبه ها و روزهای تعطیل رسمی .

**ب -** در مورد کالاهائیکه باید سریع السیر حمل گردند روزهای یکشنبه و بعضی از تعطیلات رسمی ، در صورتیکه طبق قوانین بسا مقررات، جاریه در يك کشور تحویل کالا در چنین روزهایی برای حمل و نقل داخلی تعطیل باشد .

**ج -** در مورد کالاهائی که باید با سریع السیر یا بطی السیر حمل گردند روزهای شنبه و قتیکه طبق قوانین یا مقررات جاری در يك کشور تحویل کالا در چنین روزهایی برای حمل و نقل داخلی تعطیل باشد .

**بند ۹ -** علت و همچنین مدت تمديد و مهلت تعلیق در تحویل کالا پیش بینی

شده در بندهای ۷ و ۸ باید در بارنامه قید گردد و در صورت لزوم تعلیق های مربوط

مهلت تحویل ممکن است از طرق دیگری سواى آنچه که در بارنامه قید شده است اثبات گردد .

**بند ۱۰ -** هر گاه مهلت تحویل بعد از ساعت بسته شدن ایستگاه مقصد خاتمه پیدا کند انقضای مهلت تحویل به دو ساعت پس از افتتاح مجدد ایستگاه مزبور موکول میشود .

بعلاوه برای محمولات سریع السیر هر گاه مهلت تحویل در یکشنبه یا یک روز تعطیل بموجب (ردیف باز بند ۸) خاتمه پذیرد انقضای مهلت ساعت مشابه اولین روز غیر تعطیل تمدید میشود .

**بند ۱۱ -** چنانچه قبل از انقضای مهلت تحویل شرایط زیر وجود داشته باشد مهلت تحویل بایستی رعایت گردد .

**الف -** در حالیکه محموله باید با ابلاغ قبلی آگهی ورود در ایستگاه تحویل گیرنده شود و ورود کالا بمقتصد رسماً بگيرنده ابلاغ شده باشد .

**ب -** وقتی که محموله باید بدون ابلاغ آگهی ورود در ایستگاه تحویل گیرنده شود .

**ج -** در حالتی که بایستی محموله را خارج از ایستگاهها تحویل و در اختیار گیرنده قرارداد .

**ماده دوازده -** وضع کالا ، بسته بندی و علامت گذاری کالا :

**بند ۱ -** موقعیکه راه آهن کالائی را برای حمل قبول میکند در صورت مشاهده علائمی که حاکی از آسیب دیدگی کالا باشد میتواند ذکر آن را در بارنامه خواستار شود .

**بند ۲ -** هر گاه جنس کالا وجود بسته بندی را ایجاب کند فرستنده باید

کالای مزبور را بنحوی بسته‌بندی نماید که از آسیب دیدگی و یا از بین رفتن جزئی و کلی آن در مدت حمل جلوگیری بعمل آید و همچنین باشخص و یا واگن حامل و کالاهای دیگر هیچگونه خسارتی وارد نی‌اورد .

بسته‌بندی کالا نیز باید طبق مقررات تعرفه‌ها و آئیننامه‌های راه آه‌ن فرستنده انجام گیرد .

**بند ۳ -** چنانچه فرستنده مفاد بند ۲ را رعایت ننموده باشد راه آه‌ن می‌تواند از قبول کالا برای حمل خودداری نماید ، مگر آنکه فرستنده فقدان بسته‌بندی و یا وضع ناقص آنرا با شرح صحیح جزئیات در بارنامه قید نماید .

**بند ۴ -** کلیه عواقب ناشی از فقدان بسته‌بندی کالا و یا نواقص آن متوجه فرستنده خواهد بود و چنانچه از این راه خسارتی به راه آه‌ن وارد آید فرستنده موظف است که آنرا جبران نماید و در صورتیکه در بارنامه فقدان بسته‌بندی کالا و یا نواقص آن ذکر نشده باشد اثبات آن بعهدہ راه آه‌ن خواهد بود .

**بند ۵ -** چنانچه فرستنده یکنوع کالا را که جنس آن بسته‌بندی لازم داشته باشد از یک ایستگاه معین بطور دائم ارسال نماید و مایل باشد که کالای مزبور را بدون بسته‌بندی و یا با بسته‌بندی ناقص برای حمل بایستگاه تحویل نماید برای اینکه در هر دفعه محتاج نشود که مقررات بند ۳ را اجرا نماید باید اظهارنامه کلی مطابق نمونه پیش‌بینی شده در ضمیمه این مقاله نامه بایستگاه مزبور تسلیم نماید و موضوع تسلیم اظهارنامه نیز باید روی بارنامه قید شود .

**بند ۶ -** فرستنده موظف است که به استثنای مواردیکه در تعرفه‌ها پیش‌بینی شده است روی هر یک از بسته‌های محموله خورده بار مشخصات لازم زیر را

واضح و بنحوی که زایل نشود و همچنین با مندرجات بارنامه کاملاً تطبیق نماید قید کند.

**الف -** آدرس گیرنده روی بسته و یا بر چسبی که مورد قبول راه آهن باشد .

**ب -** نام ایستگاه مقصد .

در صورتی که مقررات ایستگاه فرستنده پیش بینی نموده باشند نام و نشانی گیرنده را باید بطور آشکار و یا تحت بر چسبی ناشدنی نوشته شود تا در مواقعیکه بارنامه در دسترس نباشد بتوان آن را باز نمود و از نام و نشانی گیرنده مطلع شد .

مشخصات مندرج در ردیف های الف و ب بایستی در روی هر یک از اجزاء باز شده در واگنهای کامل قید شود تا این محمولات در حمل و نقل راه آهن و دریا مورد استفاده قرار گرفته و از راه آهن بکشتی و یا بالعکس انتقال داده شوند .

نوشته ها و بر چسب های قدیمی باید توسط فرستنده تراشیده و حاک شوند .

**بند ۷ -** با استثنای مواردیکه در تعرفه ها بطور مؤکد تصریح گردیده است

اشیاء شکستنی (مانند شیشه آلات ظروف سفالی و چینی) و هم چنین اشیائی که در واگنهای متفرق می شوند .

(از قبیل میوه ها ، گردو و امثالهم علوفه و سنگها) .

و نیز کالاهائی که باعث کثیف شدن و یا فاسد شدن بسته های دیگر میگردند .

(از قبیل ذغال ، آهک ، خاکستر ، خاکهای معمولی و خاکهای رنگین)

باید در يك واگن جداگانه حمل گردند مگر آنکه بنحوی بسته بندی و

جمع آوری شده باشند که از خورد شدن و از بین رفتن آنها و یا کثیف و فاسد کردن

بسته های دیگر جلوگیری بعمل آید .

**ماده سیزده - مدارك لازم برای انجام تشریفات گمرکی و اداری - مهرو موم گمرکی :**

**بند ۱ -** فرستنده موظف است کلیه مدارکی که قبل از تحویل جنس بگیرنده از لحاظ انجام تشریفات گمرکی و یا برای سایر مقامات اداری لازم است ببارنامه پیوست نماید مدارك مزبور باید منحصرأً مربوط بکالاهای مندرج در يك بارنامه باشد مگر آنکه مقررات اداری و تعرفه ترتیب دیگری برای آن تعیین نموده باشد . چنانچه مدارك مزبور پیوست بارنامه نباشد (بند ۱ از ماده ۱۵) یا اینکه باید توسط گیرنده ارائه شود ، فرستنده موظف است در بارنامه قید نماید در کدام ایستگاه یا دفتر گمرک یا مقام اداری دیگری میتواند این مدارك را برای انجام تشریفات در اختیار راه آه‌ن قرار دهد .

اگر فرستنده در موقع انجام تشریفات گمرکی یا اداری حضور می‌یابد یا آنکه نماینده معتبری بجای خود میفرستد کافی است که مدارك مزبور هنگام اجرای تشریفات ارائه گردد .

**بند ۲ -** راه آه‌ن وظیفه ندارد به کامل بودن یا کفایت مدارك رسیدگی کند هرگونه خسارتی که از نبودن و عدم کفایت و یا تنظیم شدن غیر قانونی مدارك فوق‌الذکر برآه‌ن وارد شود بعهده فرستنده خواهد بود مگر آنکه تقصیر و یا اشتباه از طرف راه آه‌ن بوجود آمده باشد .

راه آه‌ن نیز بعنوان مأمور حمل و نقل بعلت ارتکاب اشتباه در مقابل از بین رفتن عدم استفاده یا استفاده غیر قانونی از مدارك مندرج در بارنامه که ضمیمه آن بوده و برآه‌ن سپرده شده است مسئولیت دارد ولی در هر صورت غرامتی که باید پرداخت

نماید از غرامتی که در صورت گم شدن کالا تعلق می‌گیرد نباید بیشتر باشد .

**بند ۳-** فرستنده موظف است مقررات گمرکی را در مورد بسته بندی و پوشش کالا رعایت نماید چنانچه فرستنده محمولات خود را بر اساس مقررات گمرک بسته بندی نکرده و لفاف نکشیده باشد راه آهن عمل فوق را انجام داده و هزینه‌های مربوطه را بکرایه حمل محمولات اضافه مینماید .

راه آهن می‌تواند از قبول محموله‌هایی که مهر و موم گمرکی یا سایر مقامات اداری آنها آسیب دیده یا ناقص باشد خودداری نماید .

### فصل دوم- اجراء قرارداد حمل و نقل

**ماده چهارده -** تحویل کالاها برای حمل و بارگیری آنها:

**بند ۱-** عملیات مربوط به تودیع کالا برای حمل تابع قوانین و مقررات جاری در ایستگاه فرستنده است .

**بند ۲-** بارگیری کالا بموجب مقررات معمول در ایستگاه فرستنده یا بعهده راه آهن و یا بعهده فرستنده خواهد بود مگر اینکه مقاله نامه فعلی طرق دیگری را برای اینکار تعیین نموده باشد و یا اینکه موافقت نامه خاصی بین فرستنده و راه آهن وجود داشته باشد که در بارنامه ذکر شده و بموجب آن ترتیب دیگری برای بارگیری اتخاذ گردد .

هرگاه بارگیری وسیله فرستنده انجام شود نامبرده مسئول تمام عواقب ناشی از بارگیری ناقص بوده و مخصوصاً موظف است خسارتی را که راه آهن از اینکار متحمل میشود جبران نماید اثبات بارگیری ناقص بر عهده راه آهن است .

**بند ۳ -** کالاهای تجارتی باید بموجب تعرفه‌های بین‌المللی در واگنهای مسقف

ويا سر باز و يوا گنهای مخصوص و يوا گنهای سر بازی که روی آهن روپوش کشيده شده باشد حمل کردند . مگر اينکه مقاوله نامه فعلی مقررات ديگری در اين مورد وضع کرده باشد، در صورتی که تعرفه های بين المللی وجود نداشته و يا حاوی مقررات در اين باره نباشند . مقررات معمول در ايستگاه فرستنده برای تمام طول مسير اجرا خواهد شد .

### **ماده پانزده - تشریفات گمرکی و اداری :**

**بند ۱-** در طول راه تشریفات گمرکی و اداری وسیله راه آهن انجام میشود .  
وراه آهن در این مورد مختار است بمسئولیت خود انجام اینکار را به يك نماینده قانونی واگذار نماید و يا خود او انجام دهد ولی در هر دو حال راه آهن کلیه وظایف يك نماینده را داراست .

در هر صورت فرستنده با ذکر در بار نامه و يا گیرنده که بموجب ماده ۲۲ دستوری صادر میکند میتواند انجام موارد زیر را بخواهند :

**الف -** شخصاً در انجام تشریفات پیش بینی شده در بند بالا شرکت نموده و يانماینده قانونی خود را برای ارائه کلیه مدارك لازم و اداء توضیحات مفید معرفی نماید .

**ب -** در مواردی که قوانین و مقررات کشورهایی که تشریفات گمرکی و ياسایر مقامات اداری در آنجا انجام میشود اجازه دهد تشریفات مزبور را شخصاً یا وسیله يك نماینده خود انجام دهد .

**ج -** باتوجه به بندهای الف و ب اقدام به پرداخت حقوق گمرکی و سایر هزینه ها ننماید . در مورد فوق نه فرستنده و نه گیرنده که حق تحویل کالا را دارد و همچنین نمایندگان قانونی آنها حق تصاحب کالا را ندارند .



چنانچه فرستنده برای انجام تشریفات گمرکی و اداری ایستگاهی را تعیین کرده باشد که مقررات جاریه اجازه انجام تشریفات مزبور را در آن ایستگاه ندهد و یا برای طرز انجام تشریفات طرقی را تعیین نماید که بکار بردن آنها مقذور نباشد راه آهن میتواند بنحویکه بیشتر بسود شخص ذینفع باشد تشریفات مورد بحث را انجام داده و نتیجه را با اطلاع فرستنده کالا برساند .

اگر فرستنده در بارنامه جمله بدون مخارج گمرکی را قید نموده باشد راه آهن حق دارد که تشریفات گمرکی را بنابه تصمیم خود در طول راه یا در ایستگاه مقصد رأساً انجام دهد .

**بند ۴-** چنانچه در ایستگاه مقصد دفتر گمرک وجود داشته باشد در بارنامه نیز انجام تشریفات گمرکی را در موقع ورود کالا بایستگاه مقصد تعیین کرده باشد گیرنده کالا با رعایت مورد استثنائی مذکور در بند ۱ قسمت اخیر می تواند تشریفات مزبور را در ایستگاه مقصد انجام دهد و در صورت فقدان تذکر فوق در بارنامه بطریق معمول در گمرک رفتار خواهد شد در صورتیکه گیرنده از حق فوق استفاده نماید باید قبلاً هزینه های مربوطه را بپردازد .

اگر در مهلت پیش بینی شده در مقررات جاریه در ایستگاه مقصد گیرنده برای اخذ بارنامه محمول اقدام نکند راه آهن میتواند بطوریکه در بند ۱ پیش بینی شده اقدام نماید .

#### ماده شانزده - تحویل :

**بند ۱-** راه آهن موظف است که بارنامه و کالا را در ایستگاه مقصد در مقابل مفاسح حساب و پرداخت مطالبات بگیرنده کالا تحویل نماید. قبول بارنامه از طرف

گیرنده کالا مشارالیه را ملزم میسازد مبالغی را که پرداخت آنها بعهده اوست براه آهن بپردازد .

**بند ۲-** موارد زیر بعنوان تسلیم کالا از طرف راه آهن بشخص گیرنده تلقی می شود :

**الف -** تحویل کالا بمقامات گمرکی و یا بمقامات عوارضی در محلهای ارسال و یا انبارهای آنان در صورتیکه زیر نظر راه آهن نباشد .

**ب -** تودیع کالا نزد راه آهن یا یک حق العمل کار ارسال کننده در انبارهای عمومی .

**بند ۳-** قوانین و مقررات جاری در ایستگاه مقصد یا قراردادهای منعقد شده با گیرنده معین میکنند که آیا راه آهن حق دارد و یا مجبور است که کالا را در محل دیگری غیر از ایستگاه مقصد مثلاً یک خط انشعابی خصوصی یا محل اقامت او یا در یک انبار راه آهن تحویل نماید؟ چنانچه خود راه آهن و یا بوسیله دیگری کالای تحویلی را در محل های نامبرده تسلیم نماید عمل تحویل فقط در هنگام تسلیم کالا بمعنای واقعی انجام خواهد شد . عملیاتی را که راه آهن زیر نظر و بحساب صاحب خط انشعابی انجام میدهد بحساب قرارداد حمل و نقل منظور نمیشود مگر آنکه قرارداد دیگری بین راه آهن و صاحب خط انشعابی وجود داشته باشد .

**بند ۴-** پس از رسیدن کالا بایستگاه مقصد گیرنده حق دارد از راه آهن تقاضا کند بارنامه را با تسلیم و کالا را تحویل نماید. و در صورت از بین رفتن کالا و یا نرسیدن آن در سر رسید مهلت معینه در بند ۱ ماده ۳۰ گیرنده کالا مجاز است در مقابل راه آهن و بنام خود از حقوقی که قرارداد حمل و نقل برای او تعیین نموده است استفاده نماید .

**بند ۵ -** شخص ذیحق حتی پس از دریافت بارنامه و پرداخت هزینه‌ها میتواند تا خاتمه تحقیقات لازمه که بمنظور اثبات خسارت ادعا شده انجام میشود از تحویل گرفتن کالا خودداری نماید .

**بند ۶ -** بعلاوه عمل تحویل مطابق قوانین و مقررات کشور مقصد انجام می‌شود .

#### ماده هفده - پرداخت هزینه‌ها :

**بند ۱ -** هزینه‌ها ( کرایه حمل ، هزینه‌های فرعی ، حقوق گمرکی و دیگر هزینه‌هایی که از تاریخ قبول کالا برای حمل تا تاریخ تحویل آن پیش می‌آید) باید بوسیله فرستنده یا گیرنده کالا بر طبق مقررات ذیل پرداخت گردد :

در مورد اجرای مقررات مزبور کرایه حمل عبارت خواهد بود از کلیه حقوقیکه طبق تعرفه تعاق میگردد باضافه قیمت‌های حاصله از محاسبه نرخها یا قیمت‌های استثنائی که هنگام محاسبه کرایه حمل معلوم میشوند .

**بند ۲ -** فرستنده‌ای که تمام و یا قسمتی از مخارج را بعهده خود میگردد باید در ستون مربوطه در بارنامه موارد زیر را قید کند :

اولاً جمله «بدون کرایه حمل» در صورتیکه فرستنده فقط کرایه حمل را بعهده بگیرد .

ثانیاً «جمله بدون کرایه حمل و...» اگر پرداخت هزینه‌ها را علاوه بر کرایه حمل بعهده بگیرد با تعیین صریح چه هزینه‌هایی ، از قبیل هزینه‌های فرعی ، هزینه‌هاییکه از ابتدای قبول حمل تا تحویل کالا پیش می‌آید ، حقوق و عوارض گمرکی یا مقامات دیگر اداری این عمل نباید موجب تقسیم بندی

مبلغ کلی یکنوع هزینه بشود مثلاً حقوق گمرکی و عوارض گمرکی یکجا پرداخت میشود ولی عوارض روی اضافه ارزش کالا نوع دیگری از هزینه‌ها محسوب میگردد .

ثالثاً «جمله بدون کرایه تا X» (X نمایش نقطه‌ایست که در آنجا پیوند تعرفه‌های کشورهای هم‌مرز صورت میگیرد) چنانچه فرستنده کرایه حمل را تا نقطه X بعهدہ بگیرد .

رابعاً جمله «بدون کرایه حمل و... تا X» (X نقطه‌ایست که در آنجا پیوند تعرفه‌های کشورهای هم‌مرز صورت میگیرد) چنانچه علاوه بر کرایه حمل پرداخت کلیه هزینه‌ها را تا نقطه X بعهدہ بگیرد بااستثنای هرگونه هزینه‌ایکه بکشور یا راه‌آهن بعدی مربوط خواهد شد . فرستنده باید این قبیل هزینه‌ها را صریحاً قید کند . از قبیل هزینه‌های فرعی یا هزینه‌هاییکه از ابتدای قبول حمل تا نقطه X پیش می‌آید ، حقوق و عوارض گمرکی یا سایر مقامات اداری و این عمل نباید موجب تقسیم بندی مبلغ کلی یکنوع هزینه بشود . مثلاً حقوق و عوارض گمرکی یکجا پرداخت میشود ولی عوارض روی اضافه ارزش کالا نوع دیگری از هزینه محسوب میگردد .

ب - جمله «بدون هیچگونه هزینه» در صورتیکه فرستنده کلیه هزینه‌ها (کرایه حمل ، هزینه‌های فرعی ، حقوق گمرکی و سایر هزینه‌ها) را بعهدہ بگیرد .

ج - جمله «معاف از مبلغ . . .» چنانچه فرستنده مقدار معینی از مخارج را بعهدہ بگیرد و در اینصورت مبلغ مزبور باید با تمام حروف نوشته شود و به پول کشور فرستنده تعیین گردد مگر اینکه ترتیب دیگری در تعرفه‌ها مرقوم رفته باشد .

مخارج فرعی و مخارج دیگری که مطابق مقررات و تعرفه های داخلی کشور مبدأ یا در صورت لزوم طبق تعرفه بین المللی اجرا شده باید برای تمام مسیر معینه حساب شود همچنین مبلغ انتفاع در تحویل که در بند ۲ ماده ۲۰ پیش بینی شده است توسط فرستنده تمامی پرداخت خواهد شد در صورتیکه پرداخت بر طبق قسمت رابعاً از ردیف الف صورت گیرد .

**بند ۳ -** تعرفه های بین المللی در مورد پرداخت هزینه ها میتواند مقرر دارند که فقط از چند نوع از جملات پیش بینی شده در بند ۲ یا از جملات نوع دیگر استفاده شود .

**بند ۴ -** مخارجی را که فرستنده پرداخت نکرده است بعهده گیرنده کالا خواهد بود مع الوصف کلیه هزینه ها تا موقعیکه گیرنده بارنامه را دریافت و یا حقوق خود را بر طبق مندرجات بند ۴ از ماده ۱۶ استیفا نکرده و بر طبق مندرجات ماده ۲۲ قرارداد باربری تغییر نداده است بعهده فرستنده میباشد .

**بند ۵ -** پرداخت مخارج فرعی از قبیل حق توقف ، انبارداری ، توزین که در صورت اقدام و یا بر حسب تقاضای گیرنده تعلق میگیرد همیشه بعهده او خواهد بود .

**بند ۶ -** در صورتیکه کالای تسلیمی طبق تشخیص راه آهن در معرض فساد فوری بوده و یا اینکه بعلت کمی ارزش و یا جنس آن تضمین کافی برای تأمین هزینه ها نباشد ، راه آهن مبدأ میتواند از فرستنده بخواهد که هزینه های مربوط را قبلاً پردازد .

**بند ۷ -** هر گاه جمع هزینه‌هایی که فرستنده بعهده می‌گیرد در موقع تودیع کالا برای حمل نتواند دقیقاً معلوم گردد راه آه‌ن می‌تواند که بعنوان تضمین تودیع مبلغی را در حدود مخارج تقریبی کرایه در مقابل رسید از فرستنده مطالبه نماید این هزینه‌ها در برگ صورت حسابی که مبنای تصفیه حساب با فرستنده خواهد بود ثبت می‌گردد .

این تصفیه حساب حداکثر سی (۳۰) روز بعد از انقضای مهلت تحویل باید صورت گیرد . و یک صورت حساب مشروح از مخارج مطابق مشخصات برگ صورت حساب در مقابل استرداد قبض رسید بفرستنده تسلیم می‌گردد .

**بند ۸ -** ایستگاه فرستنده باید در بارنامه و همچنین در نسخه رونوشت بارنامه مبالغ دریافتی بعنوان کرایه پرداخت شده را مشروحاً بنویسد . مگر اینکه مقررات یا تعرفه‌های مورد عمل در ایستگاه مبدأ مقرر دارند که این مبالغ نباید مشروحاً جز در نسخه رونوشت بارنامه نوشته شود . در موارد پیش‌بینی شده در بند ۷ این مخارج نباید نه در بارنامه و نه در نسخه رونوشت آن قید گردد .

#### ماده هیجده - اصلاح مبالغ دریافتی :

**بند ۱ -** در صورت اجراء نادرست تعرفه‌ها یا اشتباه در تشخیص و دریافت مخارج مبلغ اضافه دریافتی باید از طرف راه آه‌ن بفرستنده کالا مسترد و مبلغ کسر دریافتی باید از طرف فرستنده براه آه‌ن پرداخت گردد . بشرط آنکه تفاوت اضافه یا کسری برای هر بارنامه بیش از ده فرانک باشد .

**بند ۲ -** چنانچه از مبلغ مقرر وجهی کمتر از فرستنده کالا دریافت شود

و در صورتیکه فرستنده کالا بارنامه مربوطه را اخذ نکرده باشد باید مبلغی را که کمتر پرداخت نموده است بپردازد و موقعیکه بارنامه توسط گیرنده کالا قبول شده و یا هنگامیکه قرارداد باربری طبق ماده ۲۲ تغییر داده شده باشد فرستنده کالا موظف پرداخت مبلغی که کمتر پرداخت شده است نمیشود. مگر نسبت بمخارجی که طبق مندرجات بارنامه پرداخت آنها را بعهدہ گرفته است. و در هر حال پرداخت مبلغی که کمتر پرداخت شده است بعهدہ گیرنده کالا میباشد.

**بند ۳ -** بمبالغ مذکور در این ماده در صورتیکه از ده فرانک در هر بارنامه تجاوز نماید سالیانه پنج درصد (۵٪) سود تعلق میگیرد و تاریخ محاسبه سود از تاریخی است که به ذینفع اخطار میشود مبلغ مزبور را بپردازد و یا از روزی میباشد که مطابق ماده ۴۱ از طرف راه آهن اخطار اداری میشود و در غیر این دو صورت از روزی خواهد بود که از طریق قضائی برای تعقیب موضوع شروع با اقدام میگردد.

**ماده نوزده -** استرداد بهاء و پیش کرایه :

**بند ۱ -** فرستنده میتواند تحویل محموله خود را مشروط باسترداد مبلغی معادل ارزش کالا بنماید این مبلغ بساید با پول کشور مبدأ تعیین گردد تعرفه ها ممکن است موارد استثنائی را پیش بینی نمایند.

**بند ۲ -** راه آهن موقعی موظف باسترداد مبلغ فوق بفرستنده خواهد بود که مبلغ نامبرده بوسیله گیرنده کالا بصندوق راه آهن پرداخت شده باشد این وجه باید در ظرف سی (۳۰) روز از تاریخ پرداخت آن از طرف گیرنده بصندوق راه آهن در اختیار فرستنده محمولات قرار داده شود و در غیر اینصورت سودی معادل پنج درصد (۵٪) در سال از تاریخ انقضاء مدت مزبور مبلغ مورد بحث تعلق میگیرد.

**بند ۳ -** چنانچه کالا کالا یا جزئاً بدون دریافت قبلی مبلغ استرداد بگیرنده تحویل شود راه آه‌ن موظف است خسارتی معادل مبلغ استرداد بفرستنده پردازد مگر در موردی که برای تأمین خسارت وارد بر علیه گیرنده کالا اقدام نموده باشد .

**بند ۴ -** ارسال محموله باطریقہ استرداد بها موجب ایجاد نرخ میگردد که توسط تعرفه‌ها تعیین خواهد شد این نرخ قابل اجراست حتی اگر استرداد بها باطل شود و یا بوسیله تغییری که در قرارداد باربری حاصل شود تعدیل گردد (ماده ۲۱ بند ۱) .

**بند ۵ -** پیش کرایه پذیرفته نمیشود مگر مطابق مقررات مورد عمل در ایستگاه مبداء .

**ماده بیست -** اظهارنامه دال بر سود در تحویل :

**بند ۱ -** هر حمل و نقل کالا ممکن است موضوع يك اظهار انتفاع در تحویل قرار گیرد و در روی بارنامه طبق مندرجات ردیف ج از بند ۶ ماده ۶ قید شود .

مبلغ انتفاع اظهار شده باید به پول کشور مبداء یا فرانک طلا یا هر پول دیگری که تعرفه‌ها مشخص میکنند تعیین گردد .

**بند ۲ -** نرخ انتفاع در تحویل برای تمام مسیر استفاده شده مطابق تعرفه‌های راه آه‌ن مبداء محاسبه میشود .

### فصل سوم - اصلاح قرارداد باربری

**ماده بیست و یک -** حقوق فرستنده کالا در مورد اصلاح قرارداد باربری :



**بند ۱ -** فرستنده کالا حق دارد که بر اساس موارد زیر قرارداد باربری را اصلاح نماید :

**الف -** در موردی که فرستنده کالا بخواهد کالای ارسالی او در ایستگاه مبدأ پس گرفته شود .

**ب -** در موردی که فرستنده بخواهد کالای ارسالی او در طول مسیر متوقف گردد .

**ج -** در موردی که فرستنده کالا بخواهد تحویل کالا بتعویق افتد .

**د -** در موردی که فرستنده کالا بخواهد کالای او بشخص دیگری غیر از آنکه در بارنامه تعیین گردیده است تحویل شود .

**ه -** در موردی که فرستنده کالا بخواهد کالای او در ایستگاه دیگری غیر از ایستگاه مقصدی که در بارنامه قید شده است فرستاده شود و یا کالا بایستگاه مبدأ عودت داده شود، در این حالت فرستنده کالا میتواند بخواهد که محموله او که باقطار بطی السیر آغاز سیر کرده است با سریع السیر فرستاده شود و یا بالعکس بشرط آنکه ایستگاهی که در آن حمل بار متوقف است دارای دو نوع سرویس برای حمل بار باشد، فرستنده کالا هم چنین میتواند نوع تعرفه و مسیری را که باید محموله از آن مسیر فرستاده شود تعیین نماید . اگر فرستنده بر طبق مفاد بند ۲ از ماده ۱۷ تا محل پیوند تعرفه ها مخارجی را بعهده گرفته و در نتیجه اصلاح قرارداد باربری محموله او دیگر از این محل عبور نمیکند باید مراتب را در بارنامه قید نماید، اما تذکر جدید فرستنده نباید موجب اصلاح تذکر معافیت اولیه او در مورد کشورهای آنی که تاکنون محموله سیر کرده است بشود به استثنای اصلاحی که

در ردیف ح پذیرفته میشود. در صورتیکه مقررات مخالفی در تعرفه های راه آهن مبدأ وجود نداشته باشد تقاضا های اصلاح قرار داد باربری در موارد زیر پذیرفته میشود.

و - در مورد طریقه استرداد بها.

ز - در مورد افزایش یا تقلیل یا انصراف از استرداد بها.

ح - در مورد تقلیل هزینه های مربوطه بیک محموله که هزینه هایش پرداخت نشده باشد یا مورد افزایش هزینه های قبول شده طبق موارد مذکور در بند ۲ از ماده ۱۷ باستثناء موارد مذکور در بالا موارد دیگری برای استفاده از حق تغییر قرارداد باربری مجاز نخواهد بود ولی با وجود این تعرفه های بین المللی میتوانند بفرستنده کالا حق بدهند که علاوه بر موارد فوق تغییرات دیگری را در قراردادهای باربری درخواست نماید.

دستوراتی که فرستنده کالا میدهد هیچگاه نباید موجب تقسیم محموله بشود.

بند ۲ -- دستورهای مذکور فوق باید طبق اظهار کتبی مطابق نمونه معین و منتشر شده از طرف راه آهن بعمل آید.

مطالب اظهارنامه باید عیناً در نسخه رونوشت بارنامه قید و به امضاء فرستنده کالا رسیده و با بارنامه برآه آهن ارائه شود ایستگاه فرستنده با زدن مهر تاریخدار روی نسخه رونوشت بارنامه و در ذیل مطالب درخواستی فرستنده قبول دستورات بعدی او را مورد تأیید قرار داده و رونوشت مزبور را مجدداً بفرستنده کالا مسترد میدارد.

چنانچه راه آهنی که باید دستورات مزبور را انجام دهد نسخه رونوشت بارنامه مورد بحث را از فرستنده مطالبه نماید در مورد کلیه خسارات حاصله از این عمل در برابر گیرنده که رونوشت مزبور را از طرف فرستنده دریافت خواهد نمود مسئولیت دارد .

هرگاه فرستنده تقاضای افزایش یا کاهش و یا انصراف از مبلغ استرداد را بنماید باید مدرک اولیه را که باوداده شده است ارائه دهد و در صورت افزایش و یا کاهش مبلغ استرداد مدرک مزبور پس از تصحیح مجدداً در اختیار نامبرده گذارده خواهد شد و در صورت انصراف از طریق استرداد مدرک اولیه ازید او خارج خواهد گردید . هرگونه دستوری که بعداً و بصورتی غیر از آنچه که فوقاً ذکر گردید از طرف فرستنده داده شود بدون اعتبار خواهد بود .

**بند ۳** -- راه آهن بدستورهای بعدی فرستنده ترتیب اثر نمیدهد مگر آنکه وسیله ایستگاه مبدأ ابلاغ شود .

اگر فرستنده تقاضا نماید مراتب وسیله تلگرام یا تلفونگرام بخرج فرستنده از طرف ایستگاه مبدأ یا ایستگاه مقصد یا ایستگاه محل توقف اطلاع داده میشود و سپس بایک اعلامیه کتبی یا تلگرام ضبط شده ماشینی تأیید میگردد .

در مواردی که تعرفه بین‌المللی و یا سایر موافقت‌نامه های موجود بین راه آهنهای ذینفع طریق دیگری را پیش بینی ننموده باشند ایستگاه مقصد و یا ایستگاه توقف بایستی دستور بعدی فرستنده را که توسط تلگرام و یا اخطار تلفونی از ایستگاه مبدأ واصل می‌گردد بدون انتظار وصول تأیید اجرا نماید و در موارد مشکوک باید صحت آنها مورد تحقیق قرار گیرد .

**بند ۴** - در موارد زیر حق تغيير قرارداد حتی در صورتیکه فرستنده کالا نسخه رونوشت بارنامه رانيز همراه داشته باشد از اوسلب می گردد :

**الف** - موقعی که بارنامه در اختیار گیرنده کالا گذارده شده باشد .

**ب** - موقعی که گیرنده کالا را قبول کرده باشد .

**ج** -- موقعی که گیرنده کالا از حقوق مربوط بقرارداد باربری طبق بند ۳ از ماده ۱۶ که باوتعلق می گیرد استفاده نموده باشد .

**د** - موقعی که گیرنده کالا طبق ماده ۲۲ اختیار دارد بمحض ورود محمول در منطقه گمرکی کشور مقصد دستورات لازم را صادر نماید از این لحظه راه آهن موظف است که طبق دستورات گیرنده کالا عمل نماید .

**ماده بیست و دو** - حقوق گیرنده کالا در مورد قرارداد باربری :

**بند ۱** - چنانچه فرستنده کالا مخارج مربوط بحمل و نقل محمولات در داخل کشور مقصد را بعهده نگرفته وموضوع رانيز طبق مقررات ردیف ج از بند ۶ از ماده ۶ در بارنامه قید نکرده باشد گیرنده حق دارد که قرارداد باربری را تغییر دهد .

دستورات گیرنده کالا فقط وقتی قابل اجراست که محمول داخل منطقه گمرکی کشور مقصد شده باشد .

گیرنده کالا میتواند دستورات زیر را بدهد :

**الف** - کالا در بین راه متوقف شود .

**ب** - تحویل کالا معوق بماند .

**ج** - کالا در کشور مقصد بشخص دیگری غیر از آنکه در بارنامه بعنوان گیرنده تعیین شده تحویل گردد .

د - تشریفات لازم گمرکی با سایر تشریفات مقامات اداری بر حسب یکی از ترتیبات پیش بینی شده در (ماده ۱۵ بند ۱ قسمت دوم) اجرا گردد .  
بعلاوه به غیر از مواردی که تعرفه های بین المللی مقررات مغایری داشته باشند گیرنده میتواند دستورات زیر را بدهد .

ه - کالا در کشور مقصد در ایستگاهی غیر از ایستگاه قید شده در بارنامه تحویل شود . و یا آنکه حمل کالا که با بطنی السیر شروع شده با سریع السیر ادامه یابد و بالعکس بشرط آنکه ایستگاهی که کالا متوقف است برای هر دو نوع حمل و نقل مفتوح باشد . هم چنین میتواند تعرفه مورد نظر خود و مسیر جدیدی را تعیین نماید .

دستورات دیگری غیر از آنچه شمرده شده پذیرفته نمیشود . تعرفه های بین المللی در هر صورت میتواند بگیرنده کالای مذکور دهند که علاوه بر تغییرات مذکور در بالا تغییرات دیگری را دستور دهد .

دستورات گیرنده کالا هرگز نباید منجر بتجزیه محمول گردد .

بند ۲ - دستورات فوق الذکر باید بصورت اظهارنامه کتبی مطابق نمونه معین و منتشر شده از طرف راه آهن در ایستگاه مقصد و یا ایستگاه ورودی کشور مقصد تسلیم گردد .

هر دستوری که بوسیله گیرنده کالا در نمونه دیگری غیر از آنچه مقرر گردیده داده شود بدون اعتبار خواهد بود .

برای اعمال حق اصلاح قرارداد باربری ارائه نسخه رونوشت بارنامه از طرف گیرنده کالا لزومی ندارد .

**بند ۳-** بر حسب درخواست گیرنده کالا ایستگاهی که دستور رادریافت داشته است باخرج گیرنده کالا آنرا بوسیله تلگرام یا تلفونگرام که بعداً با اظهار کتبی یا تلگرام ضبط شده ماشینی تأیید می شود به ایستگاهی که باید آنرا اجرا کند اعلام میدارد این ایستگاه میتواند بدون آنکه منتظر تأیید کتبی باشد دستور واصله را که توسط تلگرام یا تلفونگرام از ایستگاه ذیصلاحیت رسیده است اجرا نموده و در صورت تردید صحت آنرا تحقیق نماید .

**بند ۴-** حق اصلاح قرارداد باربری از طرف گیرنده در موارد زیر منتفی میگردد:

**الف -** وقتیکه بارنامه رادریافت کرده باشد .

**ب -** وقتیکه کالا را قبول کرده باشد .

**ج -** وقتیکه گیرنده کالا از حقوق ناشیه از قرارداد باربری مطابق بند ۴ از ماده ۱۶ استفاده کرده باشد .

**د -** وقتیکه نماینده برگزیده او (طبق ردیف ج بند ۱) بارنامه را دریافت نموده یا طبق بند ۴ از ماده ۱۶ از حقوق خود استفاده کرده باشد .

**ه -** اگر گیرنده دستور تحویل کالا را بشخص دیگری داده باشد این شخص مجاز بتغییر قرارداد باربری نمی باشد :

**ماده ۱۱ست و سه -** اجرای دستورهای بعدی .

**بند ۱۱-** راه آهن نمیتواند باستثناء موارد مذکور زیر از اجرای دستورهای

مطابق ماده ۲۱ و ۲۲ داده شده اند خودداری نموده و یا در اجرای آن تأخیر کند:

**الف -** دستور موقعی بایستگاه موظف بانجام واصل شود که اجرای آن

امکان پذیر نباشد .

- ب - اجرای دستور بنحوی سرویس منظم بهره برداری را مختل سازد .
- ج - چنانچه هدف از اجرای دستور تعویض ایستگاه مقصد بوده و انجام آن یا مقررات معموله دریکی از کشورهاییکه کالا باید طی نماید بخصوص از نقطه نظر مقررات گمرکی و اداری مخالف داشته باشد .
- د - درمورد تغییرات ایستگاه مقصد موقعی میتوان این عمل انجام گیرد که ارزش کالا مخارج این تعویض ایستگاه را تأمین نماید مگر آنکه بفوریت تضمین و یا پرداخت شود .
- در موارد فوق الذکر کسی که دستورهای بعدی را صادر نموده است باید بلافاصله از مواعی که اجرای دستورهایش را بتأخیر میاندازد مطلع گردد .
- چنانچه راه آهن نیز نتوانسته باشد مواعی را که برای اجرای دستورهای نامبرده پیش آمد خواهند کرد پیش بینی نماید کسیکه دستورهای بعدی را صادر نموده است مسئول کلیه عواقبی خواهد بود که از شروع اجرای آن دستورها حاصل خواهد گردید .
- بند ۲ - چنانچه دستور بعدی مبنی بر این باشد که کالا دریکی از ایستگاههای بین راه تحویل گردد کرایه حمل از ایستگاه فرستنده تا آن ایستگاه محاسبه خواهد شد .
- ولی اگر موقعی دستور رسیده باشد که کالا از ایستگاهی که برای تحویل تعیین شده است گذشته باشد کرایه حمل از ایستگاه فرستنده تا ایستگاهی که کالا توقف نموده و از این ایستگاه تا ایستگاهی که برای تحویل تعیین گردیده است محاسبه میگردد .

اگر دستور بعدی چنین باشد که کالا مقصد دیگری تحویل شود یا اینکه بایستگاه مبداء اعاده گردد گرایه حمل از ایستگاه فرستنده تا ایستگاه که بار متوقف شده و از آنجا تا مقصد جدید یا تا ایستگاه فرستنده محاسبه خواهد شد.

تعرفه هائیکه در این مورد اجرا می شود تعرفه هائی هستند که در طول این مسیرها هنگام انعقاد قرارداد باربری جاری بوده است.

مقررات مذکوره در مورد هزینه های فرعی و سایر هزینه ها نیز اجرا می گردد.

**بند ۳-** مخارج ناشی از اجراء دستور فرستنده یا گیرنده با استثناء آنهائیکه ناشی از اشتباه راه آهن باشد به کالاتعلق خواهد گرفت.

**بند ۴-** با استثناء موارد مندرج در بند ۱ راه آهن در صورت ارتکاب اشتباه مسئول عواقب ناشی از عدم اجراء یا اجرای ناصحیح دستورهای صادره طبق مواد ۲۱ و ۲۲ میباشد.

مع الوصف غرامتی را که بر عهده راه آهن است هرگز از غرامتی که در ازاء فقدان کالاتعلق میگیرد تجاوز نخواهد کرد.

#### **ماده بیست و چهار - موانع و اشکالات در امر باربری :**

**بند ۱-** هرگاه موانع و اشکالاتی در راه باربری کالا بوجود آید بر عهده راه آهن است که تصمیم بگیرد که بدون مشورت با فرستنده کالا را با تغییر مسیر ارسال نماید یا اینکه از لحاظ نفع فرستنده نامبرده را از موضوع ضمن اطلاعات مفیدی که در اختیار دارد برای کسب دستور مستحضر دارد. کرایه باربری از مسیر جدیدیکه استفاده شده است بادر نظر گرفتن تمام مهلت های مربوطه بآن بایستی بر راه آهن پرداخت شود و لو آنکه این مسیر طولانی تر از مسیر قبلی باشد.



**بند ۲ -** چنانچه طرق دیگری برای انجام حمل کالا وجود نداشته باشد و یا بعلل دیگری ادامه حمل امکان پذیر نباشد راه آهن باید از فرستنده کالا کسب تکلیف نماید ولی در مورد موانع موقتی که بعلت اوضاع پیش بینی شده در بند ۴ از ماده ۵ بوجود آمده اند تقاضای تعیین تکلیف از فرستنده کالا برای راه آهن اجباری نیست .

**بند ۳ -** فرستنده می تواند در بارنامه تعلیمات لازم را برای مواردیکه بابا بری در نتیجه موانع و اشکالات متوقف میگردد بدهد . چنانچه بنظر راه آهن این تعلیمات قابل اجرا نباشد مجدد آ از فرستنده کالا تقاضای صدور تعلیمات جدیدی مینماید .

**بند ۴ -** فرستنده کالا پس از اطلاع از اشکالات باربری میتواند تعلیمات خود را بایستگاه فرستنده و یا ایستگاهی که کالا در آن متوقف است بدهد . چنانچه فرستنده کالا نام گیرنده و یا ایستگاه مقصد را تغییر داده و یا اینکه تعلیمات خود را بایستگاه دیگری غیر از ایستگاه فرستنده صادر کند موظف است تعلیمات خود را روی نسخه رونوشت بارنامه که باید ارائه دهد ثبت نماید .

چنانچه راه آهن به تعلیمات صادره از طرف فرستنده بدون درخواست ارائه نسخه رونوشت ترتیب اثر دهد و رونوشت بارنامه بگیرنده تسلیم شده باشد راه آهن در قبال گیرنده مسئول خسارت ناشی از آن میباشد .

**بند ۵ -** چنانچه فرستنده کالا از وجود موانع در باربری مطلع شده ولی در فاصله زمانی لازم تعلیمات قابل اجرائی صادر ننماید در این مورد بر طبق مقرراتی که درباره وجود موانع در تسلیم کالا در راه آهنی که کالا در آنجا متوقف گردیده است عمل خواهد شد .

چنانچه کالا فروخته شده باشد حاصل فروش پس از کسر مخارج متعلقه به کالا

باید در اختیار فرستنده قرار گیرد . اگر حاصل فروش از مخارج متعلقه کمتر باشد فرستنده باید مابه‌التفاوت آن را پرداخت نماید .

**بند ۶ -** چنانچه موانع موجود در امر باربری قبل از وصول تعلیمات فرستنده در این مورد مرتفع شود کالا بمقصد خود بدون آنکه منتظر وصول تعلیمات فرستنده باشد ارسال خواهد شد و جریان در اسرع وقت با اطلاع فرستنده خواهد رسید .

**بند ۷ -** چنانچه موانع مربوط بامر باربری بعد از آنکه گیرنده کالا قرارداد باربری را بموجب ماده ۲۲ تغییر داده است بوجد آید راه آه‌ن موظف است گیرنده کالا را که مقررات بندهای ۱، ۲، ۵، ۶ در مورد او قابل اجرا هستند مطلع سازد و گیرنده کالا موظف نیست رونوشت بارنامه را ارائه دهد .

**بند ۸ -** مقررات ماده ۲۳ در مورد باربری‌هاییکه مطابق با مقررات این ماده انجام میگیرد نیز قابل اجرا میباشد .

### ماده بیست و پنج - موانع و اشکالات در تحویل کالا :

**بند ۱ -** هنگامیکه در تحویل کالا موانعی پیش آید ایستگاه مقصد باید بوسیله ایستگاه مبدأ موضوع را بدون تأمل با اطلاع فرستنده کالا برساند و کسب دستور نماید در صورتیکه فرستنده در بارنامه تقاضا نموده باشد باید بدون وساطت ایستگاه فرستنده موضوع مستقیماً توسط نامه یا تلگراف و یا تلگرام ضبط شده ماشینی با اطلاع او برسد و مخارج این اطلاعیه بهزینه‌های کالا افزوده خواهد شد چنانچه موانع موجود برای تحویل کالا قبل از وصول تعلیمات فرستنده بایستگاه مقصد مرتفع شود کالا تسلیم گیرنده خواهد شد و موضوع تحویل باید بلافاصله

توسط نامه سفارشی بااطلاع فرستنده کالا برسد . هزینه‌های مربوط باین امر به‌زینه‌های مربوط به کالا اضافه خواهد شد .

چنانچه گیرنده کالا از قبول آن خودداری نماید فرستنده می‌تواند حتی اگر نسخه رونوشت بارنامه را در دست نداشته باشد تعلیمات لازم را بدهد .

فرستنده همچنین می‌تواند در بارنامه قید نماید که در صورت بیش آمدمانعی برای تحویل کالا آن را بدون مشورت با و عودت دهند در غیر این صورت کالا بدون رضایت بعدی او اعاده نمی‌شود .

تعلیمات فرستنده کالا مگر در مواردیکه تعرفه‌ها طرق دیگری را پیش‌بینی نمایند بوسیله ایستگاه فرستنده صادر خواهد شد .

**بند ۲ -** در جمیع موارد مربوط باشکالات و موانع تحویل کالا سوای آنچه که در بند ۱ پیش‌بینی شده است با رعایت مفاد ماده ۴۵ نحوه عمل بر طبق قوانین و مقررات جاری در راه آه‌ن تحویل‌دهنده خواهد بود .

اگر کالا فروخته شود بس از کسر مخارج متعلقه به کالا وجه آن در اختیار فرستنده قرار می‌گیرد .

اگر حاصل فروش کمتر از مخارج متعلقه به کالا باشد فرستنده باید مابه‌التفاوت را بپردازد .

**بند ۳ -** اگر موانع تحویل کالا بعد از آنکه گیرنده قرار داد باربری را بموجب ماده ۲۲ تغییر داده پیش‌آید راه آه‌ن موظف است مراتب را باین گیرنده اطلاع دهد . دستورات ردیف ۲ از بند ۲ عیناً درباره گیرنده قابل اجرا می‌باشد .

**بند ۴ -** دستورهای ماده ۲۳ در باربریهائی که بموجب این ماده انجام شده قابل اجراست .

## قسمت سوم - مسؤلیت - اقدامات قضائی فصل اول

**ماده بیست و شش - مسؤلیت مشترك راه آه‌نها :**

**بند ۱ -** راه آه‌نی که کالا را با بارنامه برای باربری قبول کرده است مسؤل اجرای این باربری در تمام مسیر تا تحویل آن می‌باشد .

**بند ۲ -** هر راه آه‌ن بعدی هم که کالا را با بارنامه اولیه قبول نماید بموجب مفاد این مدرک در قرارداد باربری شریک بوده و عهده دار کلیه مسؤلیت های ناشی از آن می‌باشد بدون آنکه مقررات بند ۳ ماده ۴۳ مربوط به راه آه‌ن مقصد را نقض کرده باشد .

**ماده بیست و هفت - حدود مسؤلیت :**

**بند ۱ -** از لحظه قبول کالا برای حمل تا موقع تحویل آن بگیرنده راه آه‌ن مسؤل تأخیر در تحویل از بین رفتن کلی یا جزئی کالا و همچنین آسیب‌های وارده به آن می‌باشد .

**بند ۲ -** راه آه‌ن از مسؤلیت مبری می‌شود چنانچه تجاوز از مهلت مقرر تحویل فقدان یا خسارت وارده بعثت اشتباه و دستور غلط ذیحق روی داده یا در اثر عیب خاص کالا از قبیل (فساد داخلی ، افت و کسری و غیره) بوده یا بسبب اوضاعی که راه آه‌ن نمی‌توانسته است اجتناب نماید و از بروز عواقب ناشی‌ه جلوگیری کند رخ داده باشد .

**بند ۳ -** راه آه‌ن از مسؤلیت مبری می‌شود هنگامی که فقدان یا آسیب دیدگی کالا از آثار خاص مربوط بیک یا چند عامل نامبرده زیر نتیجه میشود :

- الف -** حمل کالا بر طبق مقررات مربوطه و یا در اثر موافقت‌نامه منعقد شده با فرستنده کالا که در بارنامه قید گردیده در واگن سرباز صورت بگیرد.
- ب -** چنانچه کالائی را که بعلت جنس و طبیعت آن همواره در معرض تقلیل و آسیب دیدگی قرار خواهد گرفت بسته بندی ننموده باشند و یا آنکه آن را بطور ناقص بسته بندی کرده باشند.
- ج -** عملیات بارگیری و تخلیه کالا که بوسیله فرستنده و یا گیرنده و طبق مقررات مربوطه و یا بموجب موافقت‌نامه‌های منعقد شده با آنها که در بارنامه نیز ذکر گردیده است بعمل آمده باشد.
- در صورتی که بارگیری غلط یا بارگیری در واگنی که عیب کاملاً مشخصی دارد بر طبق مقررات جاری یا موافقت‌نامه‌هایی که با فرستنده منعقد شده است و در بارنامه نیز قید گردیده توسط فرستنده انجام شده باشد.
- د -** اجرای تشریفات گمرکی یا سایر مقامات اداری و وسیله فرستنده یا گیرنده یا نمایندگی یکی از آنان صورت گیرد.
- ه -** در صورتی که کالای حمل شده بععلل ناگسستنی از جنس و طبیعت آن در معرض تلف کلی یا جزئی یا معیوب شدن قرار گیرد. مخصوصاً اینکه خسارت در اثر خورد شدن، زنگ زدنی، فساد داخلی و خودبخود خشک شدن، تحلیل رفتن بوجود آید.
- و -** فرستادن اشیائی که از حمل ممنوع می باشند تحت نام دیگری یا با نام غلط و یا ناقص همچنین فرستادن اشیائی که تحت شرایط خاص باید حمل شوند با نام دیگری یا با نام غلط یا ناقص و یا عدم رعایت احتیاطات مقرر از طرف فرستنده.

ز - حمل و نقل حیوانات زنده .

ح - حمل و نقل محمولاتی که بموجب این مقاله نامه و طبق مقررات جاری یا موافقت نامه های منعقدہ با فرستنده که در بارنامه نیز قید شده است باید به همراهی مراقب جهت حفظ محمولات از مخاطرات مذکور انجام گیرد و فقدان یا آسیب دیدگی کالا در نتیجه بی دقتی مراقب بعمل آمده باشد .

**ماده بیست و هشت -** مأموریت تحقیق :

**بند ۱ -** تحقیق و اثبات اینکه تجاوز مهلت تحویل از مدت معینہ و یا فقدان و آسیب دیدگی کالا مربوط بیکى از علل پیش بینی شده در بند ۲ ماده ۲۷ می باشد بعهدہ راه آهـن خواهد بود .

**بند ۲ -** وقتی نظر راه آهـن بر این باشد که با توجه باوضاع و احوال فقدان کالا یا آسیب دیدگی ممکن است در اثر یک یا چند عامل مخصوص پیش بینی شده در بند ۳ ماده ۲۷ رخ داده باشد این نظریه یک استنباطی بیش نخواهد بود . و در هر صورت ذیحق میتواند ثابت کند که خسارت وارده بطور کلی یا جزئی در اثر یکی از عوامل مذکور بوده است و در صورتیکه مقدار کسری کالا غیر معمولی یا اینکه بسته کالا بکلی مفقود شده باشد این نظر و استنباط راه آهـن در مورد پیش بینی شده در ردیف الف بند ۳ ماده ۲۷ قابل اجراء نخواهد بود .

**ماده بیست و نه -** استنباط در مورد حمل مجدد کالا :

**بند ۱ -** چنانچه محمولاتی که در تحت شرایط این مقاله نامه حمل شده اند مجدداً تحت شرایط همین مقاله نامه حمل گردند و در هنگام حمل مجدد فقدان جزئی و یا آسیب دیدگی در آن مشاهده گردد در صورتیکه شرایط زیرین موجود باشد

میتوان استنباط نمود که آنها در طول مسیر اخیر قرارداد باربری بوجود آمده است .

**الف -** محموله دائماً تحت مراقبت راه آهن بوده است .

**ب -** محموله بهمان وضع که بمقصد اولیه رسیده تجدید حمل شده باشد .

**بند ۲ -** همین استنباط بعمل خواهد آمد هر گاه قرارداد قبل از ارسال مجدد

کالاتابع شرایط این مقاله نامه نبوده است بشرط آنکه این مقاله نامه برای حمل

باربری مستقیم بین اولین ایستگاه فرستنده و آخرین ایستگاه مقصد قابل اجرا میبود .

**ماده سی -** استنباط درباره فقدان کالا - موردیکه کالا بازیافته می شود :

**بند ۱ -** چنانچه محموله در موعد معینه بگيرنده کالا تحویل نگردد و یاد مدت

سی (۳۰) روز پس از انقضای مهلت تحویل در اختیار ذیحق گذارده نشود نامبرده

میتواند بدون ارائه مدارك دیگری کالای خود را مفقود شده بداند .

**بند ۲ -** شخص ذینفع حق دارد ضمن دریافت غرامت مربوط بکالای مفقوده

کتباً تقاضا نماید در طی سالی که از پرداخت غرامت آغاز می گردد بمحض بازیافته

شدن کالا او را مطلع سازند . رسید این درخواست کتباً باید باو داده شود .

**بند ۳ -** در طی سی (۳۰) روز پس از دریافت اطلاعیه مربوط به پیدا شدن کالا

شخص ذینفع می تواند تقاضا نماید که کالای او در یکی از ایستگاه های مسیر تحویل

داده شود . و موظف است مخارجی را که بحمل کالا از ایستگاه فرستنده تا ایستگاه

تحویل کالا بان تعلق گرفته است بعلاوه مبلغ غرامت پس از کسر مخارجی که احیاناً

در آن منظور بوده است و بارعایت کلیه حقوق مربوط بغرامت که در ماده ۳۴ و

در صورت امکان در ماده ۳۶ برای تجاوز از موعد مقرر بر برای تحویل کالا ملحوظ

است براه آهن بپردازد .

**بند ۴-** در صورتیکه طبق بند ۲ فوق‌الذکر تقاضائی بعمل نیامده باشد و یاد ر مدت سی (۳۰) روز بموجب بند ۲ اقدامی معمول نگردد و یا آنکه کالا بیش از یک سال پس از تاریخ پرداخت گرامت پیدا شود راه آه‌ن مطابق مقررات و قوانین کشور متبوع خود عمل خواهد کرد .

**ماده سی و یک -** مبلغ گرامت در صورت از بین رفتن کالا :

**بند ۱-** هر گاه طبق مقررات این مقاله نامه گرامتی برای از بین رفتن کلی یا قسمتی از کالا بر عهده راه آه‌ن باشد گرامت بر حسب :

نرخ رسمی بورس .

یا در صورت نبودن نرخ بورس به قیمت روز بازار .

یا در صورت نبودن هیچکدام طبق ارزش معمولی .

کالاهائی از همان نوع و جنس که در محل وزمان قبول بار برای حمل از طرف راه آه‌ن جاری بوده است محاسبه می شود .

مع الوصف گرامت از پنجاه فرانک برای فقدان هر یک کیلو گرم وزن غیر خالص کالا تجاوز نمیکنند، البته با رعایت محدودیتهائی که در ماده ۳۵ پیش بینی شده است . بعلاوه کرایه حمل و حقوق گمرکی و کلیه مبالغی که بمناسبت حمل کالا دریافت شده است بدون هیچگونه خسارت دیگری بشخص ذینفع مسترد خواهد شد .

**بند ۲-** اگر عناصریکه بعنوان مبنای محاسبه پرداخت گرامت بکار میروند به پول کشوری که در آنجا گرامت مطالبه شده است معلوم نباشند تبدیل پول بر اساس نرخهای روز در محلی که گرامت پرداخت می شود صورت خواهد گرفت .

**ماده سی و دو -** تحدید مسئولیت در صورت افت کردن وزن و محمولات

در موقع حمل :



**بند ۱ -** در مورد کالاهائیکه بسبب طبیعت خاصشان معمولا هنگام حمل و در طول مسیرافت وزن پیدا میکنند راه آهن فقط در صورتی جوابگو خواهد بود که افت کالا در هر مسیری که محموله طی کند از حدود معینه زیر تجاوز نماید :

**الف -** دو درصد (۲٪) وزن برای مایعات و کالاهای نمودار که برای باربری

تحویل شده باشد و نیز برای کالاهای نامبرده زیر :

- ساقه شیرین بیان - چوبهای رنگین رنده شده یا آسیا شده بصورت گرد .

- قارچ های تازه - ذغال سنگ و کک .

- شاخ و سم حیوانات - یال و دم حیوانات .

- میوه های تازه خشک یا پخته - انواع چربی ها .

- انواع عپشم - سبزیهای تازه .

- کندرهای تازه - استخوان درست یا آسیا شده .

- ضایعات پوست ها - زغال طبیعی .

- انواع چرم - پوست درخت .

- انواع پوست - برگ تازه توتون .

- پوستهای قیمتی - ماهیهای خشک شده .

.. انواع عریشه - صابون و روغن های غلیظ .

- نمک - موی خوک .

- ماستیک تازه - توتون بریده شده .

- رگ و پی حیوانات .

ب - يك درصد برای سایر کالاهای خشك که ممکن است در طول راه دچار افت بشوند .

بند ۲ - در صورتیکه بر حسب اوضاع و احوال ثابت شود که افت کالا در اثر موجباتی که باعث افت کالا میشوند نباشد راه آهن نمی تواند از محدودیت مسئولیت که در بند ۱ این ماده پیش بینی شده استفاده نماید .

بند ۳ - هر گاه تعداد زیادی بسته بوسیله يك بارنامه حمل شود افت مربوط بطول راه برای هر بسته محسوب خواهد شد در صورتیکه وزن هر يك از آنها جدا گانه در بارنامه قید شده باشد و یا بتوان بطریق دیگری آنرا تعیین نمود .

بند ۴ - در صورت فقدان تمام کالا برای محاسبه غرامت بعنوان افت وزن کالا در طول راه هیچگونه تقلیلی نباید بعمل آید .

بند ۵ - مقررات این ماده بهیچوجه مقررات مواد ۲۷ و ۲۸ را نقض نمی کند .

ماده سی و سه - مبلغ غرامت در مورد آسیب دیدگی کالا :

بند ۱ - در مورد آسیب دیدگی کالا راه آهن موظف به پرداخت غرامت میباشد این غرامت بر مبنای کسر ارزش کالای آسیب دیده حساب خواهد شد و غیر از این غرامت هیچ نوع پرداخت جبران خسارت دیگری بعمل نخواهد آمد . مبلغ این غرامت با در نظر گرفتن ارزش کالا که در ماده ۳۱ تعریف شده است و در صدی که از ارزش کالا در مقصد کاسته شده است محاسبه می گردد . همچنین مخارجی که در ردیف آخر بند ۱ از ماده ۳۱ پیش بینی شده است بهمین نسبت مسترد می شود .

در هر صورت نکات زیر باید رعایت شود :

**الف -** هر گاه تمام محموله در اثر آسیب دیدگی ضایع و بی ارزش شده باشد مبلغ غرامت پرداختی نباید از مبلغی که در صورت فقدان تمام آن پرداخت می‌شد تجاوز کند .

**ب -** هر گاه فقط قسمتی از محموله در اثر آسیب دیدگی ضایع و بی ارزش شده باشد مبلغ غرامت پرداختی نباید از مبلغی که در صورت فقدان قسمت آسیب دیده پرداخت می‌شد تجاوز نماید .

**ماده سی و چهار -** مبلغ غرامت در مورد تأخیر در تحویل کالا :

**بند ۱ -** در صورتیکه تأخیر در تحویل کالا بیش از ۴۸ ساعت از مهلت مقرر طول بکشد و اگر شخص ذینفع ثابت ننماید که در نتیجه آن خسارتی با و وارد شده راه آهن موظف است  $\frac{1}{10}$  کرایه حمل را که حداکثر پنجاه (۵۰) فرانک برای هر محموله خواهد شد با و مسترد دارد .

**بند ۲ -** چنانچه ثابت شود که خسارتی در اثر تأخیر در تحویل کالا با و وارد شده است راه آهن غرامتی که حداکثر از دو برابر کرایه حمل تجاوز نکند با و پرداخت خواهد نمود .

**بند ۳ -** غراماتی که طبق بندهای ۱ و ۲ پرداخت می‌شود با غرامت پرداختی برای فقدان تمام کالا توأم نمی‌گردد .

در صورتیکه قسمتی از کالا از بین برود، غرامت تأخیر در تحویل، در صورت وقوع فقط برای قسمت باقیمانده مرسوله پرداخت می‌شود .

در صورت آسیب دیدگی کالا غرامت تأخیر در تحویل، در صورت وقوع با غرامت پیش بینی شده در ماده ۳۳ توأم می‌گردد .

در هر حال جمع غرامت های پیش‌بینی شده در بندهای ۲۰۱ با غرامت‌های پیش‌بینی شده در ماده ۳۱ و ۳۳ نمی‌تواند موجب پرداخت غرامتی بیشتر از غرامت تلف شدن تمام کالا گردد .

#### **ماده‌سی و پنج - محدودیت غرامت بر اساس بعضی از تعرفه‌ها :**

هر گاه راه آهن جهت حمل بار با شرایط باربری خاصی موافقت نماید (تعرفه اختصاصی یا استثنائی) و برای کرایه حمل تخفیفی بر اساس شرایط عادی بپذیرد (تعرفه های عمومی) در این حالت راه آهن ممکن است برای پرداخت غرامت بشخص ذینفع محدودیتی قائل شود این محدودیت برای تأخیر در تحویل فقدان و یا آسیب دیدگی کالا خواهد بود بشرط آنکه این محدودیت در تعرفه قید شده باشد هر گاه محدودیت فوق‌از اعمال تعرفه‌ها منتج بشود که فقط در قسمتی از مسیر کالا اجرایی شود تأدیه غرامت توسط راه آهن فقط برای قسمتی از مسیر که موجب این غرامت شده است بعمل خواهد آمد .

#### **ماده‌سی و شش - مبلغ غرامت در صورت اظهار انقاع در تحویل :**

هر گاه در موقع تحویل کالا انقاع در تحویل تقاضا شده باشد ممکن است علاوه بر غرامات پیش‌بینی شده در ماده ۳۱ و ۳۳ و ۳۴ و در صورت امکان در ماده ۳۵ مطالبه غرامتی برای خسارت اضافی که تأیید گردیده است بشود مبلغ این غرامت حداکثر بمیزان مبلغی که برای انقاع در تحویل اظهار شده است میباشد .

#### **ماده‌سی و هفت - مبلغ غرامت در صورت وجود تقلب و اشتباه فاحش که**

مسئولیت آن بعهدۀ راه آهن است :

در تمام مواردیکه تأخیر در تحویل کالا فقدان کلی و یا جزئی آن و یا آسیب

دیدگی آن در اثر تقلب و یا اشتباه فاحشی باشد که مسئولیت آن متوجه راه آهن است . راه آهن باید به ذینفع پس از اثبات موضوع خسارت مربوطه را کاملاً جبران نماید . در مورد اشتباه فاحش مسئولیت محدود است به دو برابر حداکثر مبالغی که در مواد ۳۱، ۳۳، ۳۴، ۳۵ و ۳۶ پیش بینی شده است .

### **ماده سی و هشت - بهره غرامت - برگشت غرامتها :**

**بند ۱ -** شخص ذینفع می تواند تقاضای بهره غرامت بنماید . این بهره ها که بر مبنای پنج درصد (۵٪) در سال محاسبه می شوند فقط در مواردی قابل پرداختند که غرامت از ده فرانک برای هر بار نامه تجاوز نماید . بهره های غرامت از تاریخ اولین روز اعتراض اداری که بموجب ماده ۴۱ بعمل می آید و در غیر این صورت از تاریخی خواهد بود که از طریق قضائی اقدام باین کار شده باشد .

**بند ۲ -** هر غرامتی که من غیر حق دریافت شده باشد باید مسترد گردد .

### **ماده سی و نه - مسئولیت راه آهن در مورد مأمورین خود :**

راه آهن مسئول اعمال کلیه مأمورین رسمی خود و همچنین اشخاصی که برای اجرای امر باربری اجیر شده اند می باشد .

مع الوصف هر گاه بنا بر تقاضای ذینفع مأمورین راه آهن بارنامه ها را نوشته و یا ترجمه هائی بنمایند و یا خدمات دیگری که بر عهده راه آهن نیست انجام دهند بعنوان مأموران اشخاص شناخته میشوند .

### **ماده چهل - اجراء دعوی خارج از قرارداد :**

در کلیه موارد مشمول این مقاله نامه هیچ دعوی مربوط به مسئولیت به هر عنوان که باشد علیه راه آهن اعمال نمی شود مگر در شرایط و حدود پیش بینی شده در این مقاله نامه .

همچنین است در مورد هر دعوی که اقامه شده علیه اشخاصیکه طبق ماده ۳۹ راه آه‌ن جوابگوی آنست .

## فصل دوم - اعتراضات و دعاوی اداری - دعاوی قضائی آئین دادرسی و مرور زمان

ماده ۴۱ - دعاوی اداری :

بند ۱ - دعاوی اداری مربوط بقرارداد باربری باید کتباتاً براه آه‌نی که طبق ماده ۴۳ معین شده است ارسال شود .

بند ۲ - حق دعوی اداری متعلق باشخصی است که بموجب ماده ۴۲ حق اقامه قضائی علیه راه آه‌ن را دارند .

بند ۳ - اگر اعتراض توسط فرستنده کالا بعمل آید باید نسخه رونوشت بارنامه نیز ارائه شود . در صورت غیر یاباید این عمل را با اجازه گیرنده انجام دهد یا اینکه مدرکی دال بر رد کالا از طرف گیرنده ارائه نماید .

اگر اعتراض توسط گیرنده بعمل آید باید بارنامه را در صورت وصول ارائه نماید .

بند ۴ - بارنامه - رونوشت بارنامه و اوراق دیگری که ذیحق ضمیمه کردن آنها را باعتبار اعتراضات خود مفید بداند باید اصل یا رونوشت آنها پیوست شود و در صورت تقاضای راه آه‌ن رونوشت ها باید مصدق باشند . موقع رسیدگی باعتبار راه آه‌ن میتواند تقاضای ارائه اصل بارنامه - رونوشت بارنامه و یا قبض استرداد بهار را برای منعکس نمودن نتیجه رسیدگی مطالبه نماید .

ماده ۴۲ - اشخاصیکه می توانند علیه راه آه‌ن دعوی قضائی اقامه کنند :

بند ۱ - اقامه دعوی قضائی برای استرداد مبلغ پرداخت شده بموجب قرارداد باربری متعلق بکسی میباشد که این مبلغ را پرداخته است .

بند ۲- اقامه دعوی قضائی مربوط باسترداد بهای پیش بینی شده در ماده ۱۹ فقط به فرستنده کالا مربوط است .

بند ۳- اقامه دعای دیگر قضائی علیه راه آهن که از قرارداد باربری ناشی میشود مربوط باشخاص زیر میباشد :

الف - فرستنده کالا تا موقعی که گیرنده کالا بارنامه را اخذ یا کالا را قبول نموده و یا از حقوق متعلقه که بموجب بند ۴ از ماده ۱۶ و یا ماده ۲۲ برخوردار است استفاده نماید .

ب - بگیرنده کالا از لحظه ای که :

۱- بارنامه را دریافت کرده است.

۲- کالا را قبول نموده است .

۳- از حقوق خود بموجب بند ۴ از ماده ۱۶ استفاده کرده است .

۴- از حقوق متعلقه بخود بموجب ماده ۲۲ بهره مند شده است در هر صورت بمحض دریافت بارنامه یا قبول کالا وسیله شخص تعیین شده از طرف گیرنده طبق (ردیف ج از بند ۱ ماده ۲۲) .

یا استفاده نامبرده از حقوق متعلقه بموجب بند ۴ از ماده ۱۶ حق اقامه دعوی از گیرنده سلب می شود .

برای اقامه این قبیل دعای فرستنده باید نسخه رونوشت بارنامه را ارائه نماید و در صورت نبودن آن او نمی تواند بموجب حقوق متعلقه مذکور در ردیف الف بند ۳ علیه راه آهن اقامه دعوی کند مگر با اجازه گیرنده یا اینکه مدرکی بیاورد که گیرنده کالا را پذیرفته است .

**مادهٔ چهل و سه** - راه آه‌نهاییکه علیه آنها میتوان اقامه دعوی قضائی نمود:

**بند ۱-** اقامه دعوی قضائی در مورد استرداد مبلغ پرداخت شده بموجب قرارداد باربری ممکن است علیه راه آه‌نی که وجه را دریافت کرده یا راه آه‌نی که وجه بنبع او بیشتر دریافت شده است اقامه گردد .

**بند ۲-** دعوی قضائی مربوط باسترداد بهای پیش بینی شده در مادهٔ ۱۹ اقامه نمیشود مگر علیه راه آه‌ن فرستنده .

**بند ۳-** دعاوی قضائی دیگر که از قرارداد باربری ناشی شود منحصر آ علیه راه آه‌ن مبدأ یا راه آه‌ن مقصد یا راه آه‌نی که عمل اصلی مورد دعوی در آنجا اتفاق افتاده است اقامه میشود .

علیه راه آه‌ن مقصد نیز میشود اقامهٔ دعوی کرد حتی اگر کالا و بار نامه را دریافت نکرده باشد .

**بند ۴-** هر گاه شخصی که دعوا را طرح مینماید بتواند آنرا علیه چندین راه آه‌ن اقامه کند بمحض اینکه دعوا علیه یکی از آنها طرح گردیده حق او نسبت بسایر راه آه‌نها منتفی میگردد .

**بند ۵-** دعوی قضائی ممکن است علیه راه آه‌ن دیگری غیر از آنهاییکه در بند ۳ و ۲ تعیین شده اقامه شود هر گاه این يك دعوی ردیه بوده باشد یا بصورت دعوی شخصی ثالث در رد اعتراض بدعوی اصلی مستند بر همان قرار داد باربری اقامه شود .

**مادهٔ چهل و چهار** - صلاحیت :

دعوی قضائی مستند باین مقاله نامه نمیتواند مورد رسیدگی قرار گیرد جز



توسط قاضی صلاحیتدار کشوری که راه آهن خوانده از آن تبعیت میکند ، مگر اینکه در موافقت نامه های بین دولتها و یادر اسناد امتیازی تصمیم دیگری اتخاذ شده باشد .

هرگاه مؤسسه ای شبکه های مستقلی از راه آهن را در کشورهای مختلف بهره برداری کند هر يك از این شبکه ها از نظر اجرای این ماده مانند راه آهن جداگانه تلقی میشود .

### ماده چهارم و پنج - تحقیق درباره فقدان جزئی یا معیوب شدن کالا :

بند ۱- هرگاه فقدان قسمتی از کالا یا آسیب دیدگی آن از طرف راه آهن کشف و یا مشاهده شود و یا اینکه ذیحق وجود آنرا اثبات نماید راه آهن موظف است بلافاصله و در صورت امکان با حضور ذیحق صورت مجلسی تنظیم نماید که بر حسب نوع خسارت ، وضع کالا ، وزن آن و در صورت امکان اهمیت خسارت و علت و زمانیکه خسارت وارد شده است در آن تسجیل گردد .

یک رونوشت از این صورت مجلس باید برای گان تسلیم ذیحق بشود .

بند ۲ - اگر ذیحق مفاد صورت مجلس را قبول نکند میتواند تحقیق قضائی را

نسبت بوضع و وزن کالا و همچنین علل و میزان خسارت تقاضا نماید . نحوه اقدام تابع قوانین و مقررات کشوری است که تحقیق قضائی در آنجا بعمل میآید .

### ماده چهارم و شش - منتفی شدن اقامه دعوا علیه راه آهن :

بند ۱- دریافت کالا از طرف ذیحق هرگونه دعوی ناشی از قرارداد باربری

علیه راه آهن مربوط بتجاوز مهلت تحویل کالا یا فقدان قسمتی از آن و یا آسیب دیدگی را منتفی میسازد .

**بند ۲-** اقامه دعوا در موارد زیر منتفی نمیگردد :

**الف -** اگر دارنده حق اثبات کند که خسارت بعلت يك تقلب یا خطای فاحش منسوب بر آه‌ن بوده است .

**ب -** در صورتیکه اعتراض برای تجاوز مهلت تحویل در مدتی که از شصت (۶۰) روز تجاوز نماید یکی از راه آه‌نهای تعیین شده طبق بند ۳ ماده ۴۳ ارسال شود روز قبول کالا از طرف ذیحق جزء این مدت محسوب نمیگردد .

**ج -** در مورد اعتراض برای فقدان قسمتی از کالا و یا برای آسیب دیدگی آن بشرح زیر :

اولا اگر فقدان یا آسیب دیدگی قبل از دریافت کالا وسیله ذیحق طبق ماده ۴۵ بشوت رسیده باشد .

ثانیاً اگر تحقیق و اثباتیکه بموجب ماده ۴۵ باید انجام بگیرد بعلت اشتباه راه آه‌ن صورت نگرفته باشد .

**د -** در صورت ادعای غرامت برای خسارت هائیکه وجود آنها بعد از قبول کالا از طرف ذیحق معلوم میگردد با وجود و شرایط زیر :

اولا بلافاصله بعد از کشف خسارت و حداکثر در ظرف هفت (۷) روز بعد از دریافت کالا از طرف دارنده حق تقاضای تسجیل خسارت مطابق ماده ۴۵ بعمل آمده باشد .

اگر خاتمه این مهلت مصادف با روز یکشنبه یا روز تعطیل رسمی باشد خاتمه مهلت به اولین روز اداری بعدی تمدید میشود .

ثانياً ذيقق ثابت كند كه خسارت در فاصله قبول كالا برآى حمل و تحويل آن عارض شده است .

**بند ۳-** اگر كالا مطابق شرايط پيش بينى شده در بند ۱ ماده ۲۹ مجدداً ارسال شده باشد اقامه دعاوى مربوط به گرامت برآى فقدان جزئى يا آسيب ديدگى كالاناشى از يكى از قراردادهاى باربرى قبلى منتفى ميشود همانطوراگر مربوط ببيك قرارداد منحصر بفرمديبود .

**ماده چهل و هفت -** مرور زمان مربوط بدعوى قضائى:

**بند ۱-** اقامه دعوى قضائى ناشى از قرارداد باربرى بعد از يكسال مشمول مرور زمان ميگردد .

معهدا مرور زمان دوساله خواهد بود اگر موارد زير پيش آيد :

**الف -** اقامه دعوا مربوط بواريز استرداد بهاى كالائى باشد كه وسيله راه آهن از گيرنده كالا دريافت شده است .

**ب -** اقامه دعوا مربوط بواريز تتمه حساب فروشى باشد كه وسيله راه آهن انجام شده است .

**ج -** اقامه دعوا بر اساس خسارتى باشد كه از ثقلب و تدليس ناشى شده است .

**د -** اقامه دعوا بر اساس موضوع قاچاق مبتنى باشد .

**ه -** در مورد پيش بينى شده در بند ۱ ماده ۲۹ اقامه دعوا بر اساس يكى از قراردادهاى باربرى قبل از ارسال مجدد محموله مبتنى باشد .

**بند ۲-** شروع مرور زمان :

**الف -** برآى دعاوى مربوط به گرامت برآى فقدان جزئى و يا آسيب ديدگى

و یا تأخیر در تحویل محموله از روزیکه تحویل انجام شده است .

ب - برای دعاوی مربوط به گرامت برای فقدان کلی محموله از روز سی ام (۳۰) پس از انقضای مهلت تحویل .

ج - برای دعاوی مربوط به پرداخت یا استرداد کرایه حمل و مخارج فرعی و اضافه کرایه ها و یا برای دعاوی مربوط به تصحیح یا اجرای نادرست تعرفه یا اشتباه در محاسبه مرور زمان از تاریخ های زیر شروع میشود :

اولا اگر پرداخت بعمل آمده باشد از روز پرداخت .

ثانیاً چنانچه پرداخت بعمل نیامده باشد از روز قبول کالا برای حمل اگر پرداخت بعهد فرستنده باشد و از روزیکه گیرنده بارنامه را دریافت نموده است در صورتیکه پرداخت بعهد گیرنده باشد .

ثالثاً اگر موضوع مربوط به پرداخت وجوه مندرج در صورت حساب باشد از روزیکه راه آهن صورت حساب را که در بند ۷ ماده ۱۷ قید شده است بفرستنده تسلیم نماید. در صورت عدم تسلیم صورت حساب مهلت برای مطالبات راه آهن از روز سی ام (۳۰) بعد از انقضای مهلت تحویل کالا شروع میشود .

د - برای اقامه دعوا از طرف راه آهن مربوط به پرداخت مبالغی که توسط گیرنده بجای فرستنده پرداخت شده و یا بالعکس و راه آهن موظف است آنرا بذبح مسترد دارد از روزیکه تقاضای استرداد بعمل آمده است .

ه - برای دعاوی مربوط به استرداد بدهای کالا که در ماده ۱۹ پیش بینی شده است از روز سی ام (۳۰) پس از انقضای مهلت تحویل .

و - برای دعاوی مربوط به پرداخت تنمه حساب فروش از روز فروش .

ز - برای دعاوی مربوط پرداخت يك اصافه حقوق گمرکی که از طرف گمرک یا سایر مقامات اداری ادعا شده باشد از روز ادعای گمرک یا مقامات مزبور .

ح - در سایر موارد از روزیکه ادعا باید اعمال شود .

روزیکه بنام شروع مرور زمان تعیین گردیده جزء ایام مهلت محسوب نمیشود .  
**بند ۳-** در مورد اعتراضاتیکه طبق ماده ۴۱ برای راه آهن ارسال شده است مرور زمان معلق میماند تا روزیکه راه آهن ادعا را کتباً رد نموده و اوراق پیوست آنرا نیز مسترد دارد. در صورت قبول قسمتی از ادعا مرور زمان فقط برای قسمتی از ادعا که مورد اختلاف باقی میماند جاری خواهد بود . اثبات اینکه ادعا نامه اداری دریافت شده یا جواب آن ارسال و اوراق ضمیمه مسترد گردیده است بعهده طرفی است که بآن استناد می کند .

ادعا نامه های اداری بعدی نیز که در مورد همین موضوع باشد مرور زمان را معلق نمیکند .

**بند ۴ -** دعاوی مشمول مرور زمان مورد اقدام قرار نمیگیرد حتی بعنوان دعاوی متقابل یا اعتراض شخص ثالث .

**بند ۵ -** با رعایت مقررات فوق معلق ماندن و قطع شدن مرور زمان بموجب قوانین و مقررات کشوری که دعوا در آنجا طرح شده تعیین می گردد .

### فصل سوم - واریز حسابها - دعاوی راه آهن ها علیه یکدیگر

ماده چهل و هشت - واریز حساب بین راه آهنها :

**بند ۱ -** هر راه آهنی که مخارج یا سایر مطالبات مربوط بقرارداد باربری

را چه در مبدأ و چه در مقصد دریافت کرده موظف است سهم راه آه‌نهای ذینفع را از مخارج و مطالبات مزبور پردازد .

تشریفات این پرداخت در موافقت‌های متبادله بین راه آه‌نها تعیین شده است.  
**بند ۲ -** چنانچه راه آه‌ن فرستنده کرایه حمل و سایر مخارجی را که طبق بارنامه بعهدہ فرستنده کالا بوده است دریافت نکرده باشد با حفظ حقوق علیه فرستنده کالا مسئول پرداخت این هزینه‌ها خواهد بود .

**بند ۳ -** اگر راه آه‌ن مقصد کالا را بدون دریافت مخارج و سایر مطالبات ناشی از قرارداد باربری تحویل داده باشد در قبال راه آه‌نهای قبلی و سایر راه آه‌نهای ذینفع مسئول است .

**بند ۴ -** در صورت عدم توانائی پرداخت یکی از راه آه‌نها که بر حسب تقاضای یکی از راه آه‌نهای طلبکار مورد رسیدگی و تأیید دفتر مرکزی حمل و نقل‌های بین المللی بسا راه آه‌ن قرار گرفته باشد مورد مطالبه از طرف کلیه راه آه‌نهای دیگر که در حمل و نقل شرکت کرده‌اند بنسبت سهم هر یک در کرایه حمل و نقل تقبل میشود . حق اقامه دعوی علیه راه آه‌نی که عدم قدرت پرداخت آن تأیید شده است محفوظ می ماند .

**مادهٔ چهل و نه -** اقامه دعوی در مورد غرامت برای فقدان کالا و یا آسیب دیدگی آن :

**بند ۱ -** راه آه‌نیکه غرامتی را برای فقدان کلی و جزئی کالا و یا برای آسیب دیدگی آن بموجب این مقاله نسامه پرداخت کرده است حق دارد علیه راه آه‌نهاییکه در حمل و نقل شرکت کرده‌اند طبق ترتیبات زیر اقامه دعوی نماید :

**الف** - راه آهنی که در اثر عمل او خسارت پیش آمده تنها مسئول خسارت است .

**ب** - اگر خسارت در اثر عمل چند راه آهن پیش آید هر يك از آنها مسئول خسارتی میباشد که خود موجب آن شده و اگر تشخیص این امر ممکن نباشد مسئولیت خسارت با توجه باصول مذکوره در حرف ج بین آنها تسهیم میشود .

**ج** - اگر نتوان ثابت کرد که خسارت در نتیجه عمل يك یا چند راه آهن پیش آمده است مقدار غرامت بین تمام راه آهنها که در این باربری شرکت کرده اند بغیر از آنهایی که ثابت کنند خسارت در خطوط آنها پیش نیامده تسهیم می شود .

تسهیم مبلغ غرامت بنسبت تعداد کیلومترهای مسافتی که بر حسب آن تعرفه ها اجرا شده است بعمل می آید .

**بند ۲** - در صورت عدم قدرت یکی از راه آهنها سهم مربوط بدان که پرداخت نشده بین راه آهنهای دیگر که در حمل و نقل شرکت کرده اند بنسبت کیلومترهای مسافتی که بر حسب آن تعرفه ها اجرا شده است تسهیم میشود .

**ماده پنجاه** - اقامه دعوا در مورد غرامت برای تأخیر در مهلت تحویل :

**بند ۱** - مقررات مندرج در ماده ۴۹ در مورد پرداخت غرامت برای تأخیر در مهلت تحویل قابل اجرا میباشد . چنانچه تأخیر در مهلت تحویل کالا در نتیجه نامنظمی های حاصله در روی خطوط چندین راه آهن باشد مبلغ غرامت بنسبت مدت تأخیری که روی هر يك از شبکه های مربوطه انجام گرفته است تقسیم خواهد شد .

**بند ۲ - مهلت تحویل تعیین شده در ماده ۱۱ بين راه آهنهای مختلف که در حمل و نقل شرکت کرده اند بشرح زیر تقسیم میشود :**

**الف - بين دو راه آهن همسايه :**

اولاً مهلت ارسال بين دو راه آهن نصف میشود .

ثانياً مهلت حمل بنسبت تعداد كيلومترهای فواصلی که روی هر يك از دو راه آهن تعرفه اجرا میشوند تقسیم می گردد .

**ب - بين سه راه آهن يا بیشتر :**

اولاً مهلت ارسال بين راه آهن مبدأ و مقصد نصف میشود .

ثانياً يك سوم مهلت حمل بسهم مساوی بين تمام راه آهنهای شرکت کننده در حمل و نقل تقسیم می شود .

ثالثاً دو سوم مهلت حمل بنسبت تعداد كيلومترهای مسافتی که تعرفه ها در هر يك از راه آهنها اجرا می شود تقسیم میگردد .

**بند ۳ - مهلتهای اضافی را که يك راه آهن میتواند از آن استفاده کند بان راه آهن اعطا خواهد شد .**

**بند ۴ - مدت زمانی که بين تحویل کالا براه آهن تا آغاز مهلت ارسال صرف می شود فقط مربوط براه آهن فرستنده است .**

**بند ۵ - تقسیمی که در بالا مورد بحث قرار گرفت مورد عمل قرار نمیگیرد مگر در صورتیکه مهلت تحویل کلی رعایت نشده باشد .**

**ماده پنجاه و يك - رویه اقامه دعوا :**

**بند ۱ - راه آهنی که بر علیه آن بموجب مواد ۴۹ و ۵۰ اقامه دعوا میشود**



بهیچوجه صلاحیت ندارد بصحت پرداختی که از طرف اداره راه آهنی که اقامه دعوا کرده است اعتراض کند هرگاه مبلغ غرامت بوسیله مقام قضائی تعیین شده باشد که رسیدگی بموضوع رسماً باو ابلاغ و از او خواسته شده است که شخصاً در محاکمه مداخله نماید قیاضی محکمه پس از وقوف از موضوع دعوا طبق جریان کار مهلتهای مربوط باحضر و شرکت در محاکمه را تعیین مینماید .

**بند ۲ -** راه آهنی که میخواهد اقامه دعوا کند باید ادعای خود را علیه تمام راه آهنهای ذینفع که با آنها حل اختلاف نموده در يك ادعا نامه و با توجه باینکه ادعای خود را علیه راه آهنهاییکه اقامه دعوا نموده است از دست نخواهد داد تنظیم نموده و در يك محکمه اقامه دعوا نماید .

**بند ۳ -** قاضی باید در يك حکم برای تمام دعاوی که پیش او مطرح است رأی صادر کند .

**بند ۴ -** راه آهنهاییکه علیه آنها اقامه دعوا شده نمیتوانند اقامه دعوای بعدی بنمایند .

**بند ۵ -** وارد نمودن دعاوی مربوط بتضمین در دعاوی مربوط بتقاضای اصلی غرامت مجاز نمیشد .

### **ماده پنجاه و دو - صلاحیت برای دعاوی :**

**بند ۱ -** قاضی اقامتگاه راه آهنی که علیه آن راه آهن اقامه دعوی میشود در تمام دعاوی مطروحه منحصرأ ذیصلاحیت است .

**بند ۲ -** وقتیکه دعوی علیه چند راه آهن باید اقامه شود راه آهن خواهان

حق دارد از بین قاضیهای ذیصلاحیت بموجب بند ۱ آن قاضی را انتخاب کند که عرضحال خود را نزد او تسلیم می‌دارد .

**ماده پنجاه و سه -** توافق در موضوع دعاوی :

راه آنها میتوانند با توافق بین خود مقررات مربوط بدعاوی متقابل خود را که در فصل سوم تعیین شده نقض کنند .

### قسمت چهارم - مقررات مختلف

**ماده پنجاه و چهار -** اجرای حقوق ملی :

در صورت عدم وجود شروطی در این مقاله نامه در مقررات مخصوص مندرج در بند ۴ ماده ۶۰ در مقررات مکمل مندرج در بند ۵ ماده ۶۰ و تعرفه‌های بین‌المللی، مقررات و قوانین و آئیننامه‌های ملی مربوط به باربری در هر کشوری قابل اجرا میباشد .

**ماده پنجاه و پنج -** قواعد کلی آئین دادرسی :

برای کلیه اختلافاتی که از حمل و نقلهای تابع این مقاله نامه ناشی میشود رویه قضائی که باید اعمال گردد همانست که قاضی ذیصلاحیت آن را مورد عمل قرار میدهد مگر اینکه مقررات مخالفی در مقاله نامه وجود داشته باشد .

**ماده پنجاه و شش -** اجرای احکام قضائی - ضبط و تضمین :

**بند ۱ -** موقعی که احکام قضائی اعم از حضوری و یا غیابی توسط قاضی ذیصلاحیت و بموجب مقررات این مقاله نامه صادر و طبق قوانین استنادی این قاضی لازم الاجرا گردید در هر یک از کشور های عضو نیز پس از انجام تشریفات لازم و مقرر در هر کشوری لازم الاجرا خواهد بود . تجدیدنظر در ماهیت امر

پذیرفته نیست این رویه در مورد احکامی که جنبه اجرائی موقت دارند اجرا نمی‌شود و همچنین در مورد محکومیت‌های مربوط بمطالبه جبران خسارت‌های وارده که با پرداخت هزینه مربوطه علیه خواهان بعلت رد درخواست او صادر میگردد نیز اجرا نمی‌شود .

**بند ۲ -** مطالباتی که در اثر يك باربری بین المللی بنفع يك راه آهن عهده راه آهن دیگر که از همان کشور راه آهن اولی تبعیت نمیکنند ایجاد شود نمیتواند مورد توقیف قرار گیرد مگر بموجب حکم صادر از قوه قضائیه کشور متبوعه راه آهنی که دارای مطالبات مورد توقیف است .

**بند ۳ -** وسایط نقلیه راه آهن همچنین اشیاء مختلف دیگری که در حمل و نقل بکار می‌روند و متعلق براه آهن است مانند آوندها وسایل بارگیری و پوشها و غیره در سرزمین کشور دیگری غیر از کشور متبوع راه آهن مالك مورد توقیف قرار نمی‌گیرند آنهم با صدور حکم از طرف مقامات قضائی آن کشور .

واکنهای اختصاصی همچنین اشیاء مختلف دیگر موجود در آن واکنها که در باربری بکار می‌روند و متعلق بمالك واکن است نمیتوانند مورد توقیف قرار بگیرند مگر در کشور محل اقامت مالك آنهم با صدور حکم ورأی از طرف مقامات قضائی آن کشور .

**بند ۴ -** برای تأمین پرداخت هزینه های محاکمات قضائی که بر اساس قرار داد باربری بین المللی اقامه میشوند تضمین مطالبه نخواهد شد .

**ماده پنجاه و هفت -** واحد پول - نرخ تسعیر و یا قبول پولهای خارجی :

**بند ۱ -** مبلغى كه بواحد فرانك در اين مقاولة نامه و ضمايم آن تعيين شده عبارت از فرانك طلا بوزن  $\frac{1}{31}$  گرم بعيار  $\frac{0}{900}$  ميباشد .

**بند ۲ -** راه آهن موظف است نرخهاى تسعير مورد عمل خود را در مورد كرايه حمل وساير مخارج واسترداد بهاى كالا كه بواحد هاى پول خارجى تعيين شده اند و بپول كشور خود دريافت ميدارد چاپ و منتشر نمايد (نرخ تسعير) .

**بند ۳ -** همچنين راه آهنى كه پول خارجى را براى پرداخت قبول ميكند بايد نرخ هاى را كه با آنها پول خارجى را قبول ميكند چاپ و منتشر نمايد (نرخ قبول ارز) .

**ماده پنجاه وهشت -** دفتر مركزى حمل و نقلهاى بين المللى باراه آهنها:

**بند ۱ -** براى تسهيل وتأمين اجراء اين مقاولة نامه يك دفتر مركزى حمل و نقلهاى بين المللى وسيله راه آهنها تاسيس گرديده است كه مأمور اجراء امور زير ميباشد :

**الف -** دريافت اطلاعات از تمام كشورهاى عضو مقاولة نامه و هريك از راه آهنهاى ذينفع و اعلام آنها بكشورها و راه آهنهاى ديگر .

**ب -** جمع آورى وتنظيم و چاپ و انتشار هرگونه اطلاعات كه براى سرويس حمل و نقل هاى بين المللى مفيد باشد .

**ج -** تسهيل روابط مالى لازم براى سرويس حمل و نقل هاى بين المللى بين راه آهنهاى مختلف و واريز مطالبات معوقه وتأمين اطمينان لازم در اينمورد در روابط بين راه آهنها .

**د -** اقدام براى رفع اختلافات مربوط به تفسير و اجراء اين مقاولة نامه

بين کشورهای عضو يا مؤسسات حمل و نقلی که خطوط آنها در فهرست خطوط پیش‌بینی شده در ماده ۵۹ ثبت است از طریق راهنمایی و کمکهای فکری یا میانجیگری یا هر طریق که ممکن باشد بر حسب تقاضای یکی از این کشورهای عضو یا یکی از مؤسسات حمل و نقل .

ه - اعلام نظر مشورتی در مورد اختلافات مربوط بتفسیر و اجرای این مقاوله نامه بر حسب تقاضای طرفین اختلاف اعم از کشورها مؤسسات حمل و نقل یا مشتریهای آنها .

و - همکاری برای رفع اختلاف مربوط به تفسیر یا اجرای مقاوله نامه از طریق داوری .

ز - تنظیم تقاضاهای مربوط باطلاعات این مقاوله و در صورت لزوم پیشنهاد تشکیل جلسات کنفرانسها طبق ماده ۶۹ .

بند ۲ - آئین‌نامه خاصی که ضمیمه شماره ۲ این مقاوله نامه را تشکیل میدهد مقرر ترکیب و سازمان این دفتر و همچنین وسایل کار و شرایط و طرز عمل و نظارت آنرا تعیین مینماید .

#### ماده پنجاه و نه - فهرست خطوط تابع مقاوله نامه :

بند ۱ - دفتر مرکزی که در ماده ۵۸ پیش‌بینی شده مأمور تهیه و تنظیم و مرتب نگه داشتن و انتشار فهرست خطوط تابع این مقاوله نامه می باشد . بدین منظور از کشورهای عضو اطلاعات مربوط را برای درج در این فهرست یا حذف خطوط يك راه آهـن یا يك مؤسسه که در ماده ۲ ذکر شده است دریافت می کند .

بند ۲ - ورود يك خط جدید در سرویس حمل و نقل های بين المللی يك ماه

بعد از تاريخ نامه دفتر مركزى بعنوان كشورهاي عضو مشعر بر اعلام ثبت آن خط در فهرست مربوطه عملی ميگردد .

**بند ۳ -** حذف يك خط از طرف دفتر مركزى موقعی اعلام ميگردد كه بدرخواست كشور عضويكه بنا به تقاضای او اين خط در فهرست قيد گرديده است طی يادداشتی بدفتر مركزى اعلام نمايد كه آن خط بايد حذف شود .

**بند ۴ -** دريافت اعلاميه منتشره از طرف دفتر مركزى به هر راه آهني حق می دهد فوراً كليه روابط حمل و نقل بين المللی خود را با خط حذف شده قطع نمايد . مگر در مورد حمل و نقل هائیکه در جريان می باشد و بايد خاتمه پذيرد .

**ماده شصت -** مقررات خاص در مورد بعضی از باربريها - مقررات تکمیلی :

**بند ۱ -** حمل واگنهای خصوصى تابع مقررات ضميمه شماره ۴ می باشد .

**بند ۲ -** حمل آوندها تابع مقررات ضميمه شماره ۵ است .

**بند ۳ -** برای حمل بسته های فوری راه آهنها می توانند بعضی از مواد مخصوص تعرفه های خودشانرا با مقررات خاص مندرج در ضميمه ۶ وفق دهند .

**بند ۴ -** برای حمل و نقل های نامبرده زیر :

**الف -** حمل و نقل با اسناد حمل قابل مبادله .

**ب -** حمل و نقل بشرط عدم تحويل کالا جز در مقابل نسخه رونوشت بارنامه .

**ج -** حمل و نقل روزنامه ها .

**د -** حمل و نقل کالا بمقصد بازارهای مکاره و نمايشگاه ها .

**ه -** حمل و نقل های وسایل بارگیری و وسایل پوششی ضد سرما و گرما

برای کلا‌ه‌ای حمل شده دو یا چند کشور عضو بوسیله انعقاد قراردادهای خاصی و یا راه‌آهنها بموجب مواد مخصوص تعرفه‌های خود می‌توانند شرایطی را برای اینگونه حمل و نقل‌ها مقرر دارند که مغایر این مقاله‌نامه باشد .

ج - حمل و نقل با بارنامه‌هاییکه فاقد سندیت برای محاسبه و پرداخت کرایه باشند .

بند ۵ - مقررات تکمیلی که بعضی از کشورهای عضو یا بعضی از راه‌آهنها برای اجرای مقاله‌نامه انتشار می‌دهند بدفتر مرکزی ارسال خواهند شد .

این مقررات تکمیلی می‌توانند در راه‌آهن‌هاییکه الحاق خود را بآن اعلام داشته‌اند بنحویکه در قوانین و آئین‌نامه‌های هر کشوری پیش‌بینی شده‌است با اجرا گذارده شود بدون آنکه این مقاله‌نامه را نقض نمایند و اجرای این مقررات تکمیلی کتباً باطلاع دفتر مرکزی خواهد رسید .

#### ماده شصت و یک - حل و فصل اختلافاتی از طریق حکمیت :

بند ۱ - هرگاه اختلافاتی که در مورد تفسیر اجرای قرار داد بین اعضا بوجود می‌آید بین خود آنان حل و فصل نشود با توجه باینکه این مقاله‌نامه عنوان قانون بین‌المللی و یا عنوان حقوق قراردادی مورد قبول همه را دارد و همچنین با توجه باینکه مقررات تکمیلی آن که توسط بعضی از کشورهای عضو مقاله‌نامه تدوین شده‌اند و نیز موافقت‌نامه‌های خاصی که در بند ۴ ماده ۶۰ پیش‌بینی شده‌است همان ارزش را دارند می‌توان بنابر درخواست اعضاء این اختلافات را ارجاع به حکمیت نمود .

ترکیب و رویه دادرسی محاکمی که عهده دار این نوع حکمیت می‌باشند در ضمیمه ۷ این مقاله‌نامه درج شده‌است .

**بند ۲ -** مع الوصف در مورد اختلاف بین کشورها مقررات مندرج در ضمیمه ۷ طرفین را وادار به مراعات آن نخواهد کرد و هر یک از کشورها راساً میتوانند درباره ترکیب دادگاه حکمیت و رویه دادرسی آن تصمیم لازم اتخاذ کنند.

**بند ۳ -** بنا بر تقاضای طرفین حکمیت در موارد زیر رسیدگی میکند :

**الف -** بدون اینکه بحل اختلاف بموجب مقررات قانونی دیگر لطمه‌ای برسد :

اولاً در مورد اختلافات بین کشورهای عضو قرار داد .

ثانیاً در مورد اختلافات بین کشورهای عضو و کشورهای غیر عضو .

ثالثاً در مورد اختلافات بین کشورهای غیر عضو .

بشرط آنکه در دو مورد اخیر الذکر قرارداد حاضر مانند یک قانون ملی یا بعنوان حقوق قراردادی قابل اجرا باشد .

**ب -** در مورد اختلافات بین مؤسسات باربری .

**ج -** در مورد اختلافات بین مؤسسات باربری و مشتریان .

**د -** در مورد اختلافات بین مشتریان .

**بند ۴ -** اجرای رویه دادرسی حکمیت در مورد تعلیق و قطع مرور زمان دعوی مربوط به طلب همان اثر دارد که طرح دعوا در محاکم عادی .

**بند ۵ -** احکام صادره از دادگاه‌های حکمیت درباره مؤسسات باربری و مشتریان در هر کشور عضو قرار داد بعد از انجام تشریفات مقرر داخل لازم الاجرا میگردد .

### قسمت پنجم - مقررات استثنائی

ماده شصت و دو - نقض‌های موقتی :



**بند ۱ -** اگر وضع اقتصادى و مالى كشورى طورى باشد كه اجزاء مقررات فصل سوم از قسمت سوم مقاولة نامه مشكلات بزرگى براى آنها ايجاد كند هر كشورى با گنجنايدن مقرراتى در تعرفه هاى خود و يا اعطائى اختيارات كلئى يا خصوصى ب ادارات راه آهن ميتوانند مقررات ماده ۱۷ و ۱۹ و ۲۱ مقاولة نامه را در مورد بعضى از حمل و نقل ها بشرح زير نقض نمايند :

**الف -** ارسال محمولات از اين كشور با پرداخت كرايه بعمل آيد :

اولا خواه تمامى كرايه مسير در فاصله مبدأ تا مرز كشور پرداخت گردد .

ثانياً خواه حداقل كرايه مسير داخلئى كشور تا حدود مرز پرداخت گردد .

**ب -** محمولاتيكه به مقصد اين كشور فرستاده ميشوند بايد در مبدأ كرايه

آنها پرداخت شود :

اولا خواه اين عمل حداقل تا مرزهاى آن كشور صورت گيرد بشرط

اينكه كشور مبدأ از محدوديت مذكور در شماره ۱ بند الف فوق الذكر استفاده

نمايد .

ثانياً خواه كرايه مسير حداكثر تا مرزهاى آن كشور دريافت گردد .

**ج -** محمولات اعم از اينكه از اين كشور صادر و يا بمقصد آن وارد شوند

نميتوانند از هيچگونه استرداد بهائى استفاده كنند و همچنين هيچگونه پيش پرداختى

پذيرفته نميشود و يا اينكه استرداد بهائى كالا و پيش پرداخت ها در حدود معينى

مورد قبول قرار گيرد .

**د -** بفرستنده اجازه داده نميشود كه قرارداد باربرى را نسبت بـكشور

مقصد در مورد پرداخت كرايه و استرداد بها تغيير دهد .

**بند ۲** - تحت همان شرایط کشورها با اختیارات کلی و یا مخصوصی که بادارات راه آهن میدهند می توانند مقررات مواد ۱۷ و ۱۹ و ۲۱ و ۲۲ مقاله نامه را نقض کنند و متقابلاً بشرح زیر تصمیم بگیرند :

**الف** - مقررات پرداخت هزینه ها بر حسب موافقت بین راه آهنهای ذینفع بطور خاصی تدوین شود . این مقررات نمیتواند شامل ترتیبی باشد که در ماده ۱۷ پیش بینی نشده است .

**ب** - بعضی درخواستها برای اصلاح قرارداد باربری مورد قبول قرار نگیرد .

**بند ۳** - تصمیمات متخذه طبق بندهای ۱ و ۲ بدفتر مرکزی اطلاع داده میشود .

تصمیمات مذکور در بند ۱ حداقل پس از انقضای يك مهلت هشت روزه از تاریخ اطلاع کتبی دفتر مرکزی بسایر کشورها بمورد اجرا درمیآید .

تصمیمات مذکوره در بند ۲ حداقل بعد از گذشتن يك مهلت دو روزه از تاریخ انتشار در کشورهای ذینفع بموقع اجرا گذارده میشود .

**بند ۴** - محمولات بین راه مشمول تصمیمات مذکوره نخواهد شد .

**ماده شصت و سه** - مسئولیت در حمل نقل راه آهن - دریا :

**بند ۱** - در حمل و نقلهای مختلط (راه آهن - دریا) که از خطوط منظوره در

بند ۱ ماده ۲ استفاده میشود هر کشوری می تواند ضمن تقاضای اینکه اطلاعات مفید

در فهرست خطوط تابع قرارداد قید شود اضافه نماید که عال معافیت، شروحه زیر

بمعافیهای پیش بینی شده در ماده ۲۷ منضم شود .

مؤسسه حمل و نقل نمی تواند از آن معافيتها بهره مند گردد مگر در صورتی که ثابت کند فقدان و آسیب دیدگی و یا تأخیر در مهلت تحویل در روی خط سیر دریائی از موقع بارگیری کالا در روی کشتی تا تخلیه آن از کشتی پیش آمد کرده است .  
علل معافیت از مسئولیت بشرح زیر است :

**الف** - اقدامات و مسامحه یا خطای ناخدا ، ملوان ، راهنما یا مأمورین حمل و نقل کننده در کشتیرانی .

**ب** - عدم قابلیت کشتی برای دریانوردی بشرط اینکه حمل و نقل کننده ثابت کند که این پیش آمد مربوط بعدم دقت لازم از طرف او نبوده است و مراقبت های لازم را برای آنکه کشتی جهت کشتیرانی آماده باشد انجام داده است و کشتی را با وسایل لازم و سوخت و تدارك کافی مجهز نموده است .

تمام قسمتهای کشتی را برای بارگیری مال التجاره آماده و دروضع مناسبی قرار داده است بطوری که تمام قسمتهای کشتی آماده برای قبول کالا جهت حمل و حفاظت آن بوده است .

**ج** - آتش سوزی بشرط اینکه حمل و نقل کننده ثابت کند که آتش سوزی معلول عمل یا خطای او یا ناخدا ، ملوان و راهنمای کشتی و سایر مأمورین مربوطه صورت نگرفته است .

**د** - مخاطرات و یاسوانح دریا و یاسایر آب های قابل کشتیرانی .

**ه** - نجات یا کوشش برای نجات جان یا مال در دریا .

**و** - بارگیری کالاروی صحنه کشتی بشرط اینکه بارضایت فرستنده که در بارنامه قید شده باشد کالا در روی صحنه کشتی و بدون واگن بارگیری شود .

علل معافیت فوق‌الذکر بهیچوجه موجب نفی یا کاهش تعهدات کلی حمل و نقل کننده نبوده مخصوصاً تعهد او برای مراقبت لازم در اینکه کشتی را آماده کشتیرانی نموده و با وسایل لازم سوخت و تدارك کافی مجهز نماید و همچنین تمام قسمت‌های کشتی را که کالادر آن بارگیری میشود آماده و مهیا سازد بطوریکه برای قبول حمل و نقل و محافظت کالا مناسب باشد .

هنگامیکه حمل و نقل کننده از علل معافیت مذکور فوق استفاده میکند چنانچه ذیحق ثابت کند تأخیر در مهلت تحویل کالا و فقدان یا آسیب دیدگی آن معلول يك خطای حمل و نقل کننده یا ناخدا و ملوان یا راهنما یا مأمورین مربوطه غیر از آنچه که در ردیف الف ذکر شده بوده است در این قبیل موارد حمل و نقل کننده مسئول شناخته می‌شود .

بند ۲ - هر گاه يك مسیر دریائی توسط چند مؤسسه مندرج در فهرست مذکوره در ماده ۱ مورد استفاده قرار گیرد نحوه مسئولیت که در این مسیر قابل اجراست باید برای تمام مؤسسه‌ها یکسان باشد .

بعلاوه هنگامیکه این مؤسسات بنا بر درخواست چندین کشور در فهرست ثبت شده‌اند قبول نحوه این مسئولیت باید قبلاً بین دولتها مورد توافق قرار گیرد .

بند ۳ - تصمیماتی که بر طبق این ماده اتخاذ میشود با اطلاع دفتر مرکزی خواهد رسید این تصمیمات حداقل پس از انقضای يك مهلت سی روزه از تاریخ نامه‌ای که دفتر مرکزی طی آن تصمیمات را بدولت های دیگر اعلام میکند بموقع اجرا گذارده میشود .

محمولاتیکه در بین راه هستند مشمول این تصمیمات نخواهند شد .

**ماده شصت و چهار - مسئولیت در مورد سوانح هسته ای (اتمی) :**  
راه آهن از مسئولیت ناشی از این مقاله مبری میشود هرگاه خسارات وارده معلول يك سانحه هسته ای بوده و بموجب مقررات مخصوص جاری در یکی از دول عضو مقاله نامه و ناظر بر مسئولیت در زمینه انرژی اتمی مؤسسه بهره برداری کننده از يك دستگاه هسته ای یا جانشین او مسئول این خسارت باشد .

### قسمت ششم - مقررات نهائی

#### ماده شصت و پنج - امضاء :

این مقاله نامه که ضمائ آن قسمت مکمل آن میباشد تا سی ام آوریل ۱۹۷۰ برای امضاء کشورهاییکه قبلا عضو بوده اند و کشورهاییکه از آنها برای شرکت در کنفرانس عادی تجدیدنظر دعوت شده باز میباشد .

**ماده شصت و شش - تصویب مقاله نامه و بمورد اجرا گذاردن آن :**  
این مقاله نامه بتصویب خواهد رسید و اسناد مربوط بتصویب آن هر چه زودتر نزد دولت سویس تودیع میگردد . وقتی مقاله نامه توسط پانزده کشور بتصویب رسید یا حداکثر یکسال بعد از امضاء آن دولت سویس بادولتهای ذینفع جهت بررسی امکان اجرای مقاله نامه تماس خواهد گرفت .

#### ماده شصت و هفت - الحاق به مقاله نامه :

**بند ۱ -** هر کشوری که مقاله نامه را امضاء ننموده باشد و بخواهد بان بپیوندد تفاضای خود را خطاب بدولت سویس ارسال میدارد . این دولت آنرا بضمیمه یادداشت دفتر مرکزی در خصوص موقعیت راه آهنهای کشور متقاضی از لحاظ حمل و نقلهای بین المللی برای تمام کشور های عضو ارسال خواهد داشت .

**بند ۲ -** چنانچه در ظرف شش ماه از تاریخ این اعلامیه حداقل دو کشور مخالفت خود را نسبت بتقاضای ارسال شده بدولت سویس اطلاع ندهند تقاضا با حقوق کامل پذیرفته شده تلقی می گردد و اعلامیه آن توسط دولت سویس بکشور متقاضی و کلیه کشورهای عضو مقاله نامه فرستاده خواهد شد .  
در غیر اینصورت دولت سویس بکلیه کشور های عضو مقاله نامه و همچنین بدولت متقاضی اعلام خواهد داشت که بررسی تقاضای عضویت آن بتأخیر افتاده است .

**بند ۳ -** هر پذیرش بعد از يك ماه از تاریخ ارسال اعلامیه توسط دولت سویس رسمیت پیدا میکند . چنانچه در انقضای این مهلت هنوز مقاله نامه بموقع اجرا گذارده نشده باشد از تاریخ اجرای مقاله نامه رسمیت خواهد یافت .  
**ماده شصت و هشت -** مدت تعهد دولت های عضو مقاله نامه :

**بند ۱ -** مدت این مقاله نامه نامحدود است مع الوصف هر کشور عضو مقاله نامه تحت شرایط زیر میتواند از آن کناره گیری نماید :

مقاله نامه برای هر کشور تا تاریخ ۳۱ دسامبر پنجمین سال بعد از تاریخ اجرای مقاله نامه معتبر است . هر کشوری که بخواهد در پایان این دوره از عضویت کناره گیری کند باید تصمیم خود را حداقل یکسال قبل بدولت سویس اطلاع دهد تا دولت سویس آنرا بکلیه کشورهای عضو مقاله نامه اطلاع دهد .

چنانچه در ظرف مهلت قید شده در بالا تصمیم کشوری رسماً اعلام نگردد عضویت آن کشور با استفاده از کلیه حقوق مربوطه برای یکدوره سه ساله تمدید

خواهد شد و همچنین سه سال به سه سال دوره آن تجدید میگردد و چنانچه کشور نامبرده حداقل یکسال قبل از ۳۱ دسامبر آخرین سال هر يك از دوره های سه ساله از ابلاغ تصمیم خود سر باز نند عضویت آن بنهج مذکور تمدید میگردد .

**بند ۲ -** کشورهایی که در خلال دوره پنجساله یابکی از دوره های سه ساله برای شرکت در مقاوله نامه پذیرفته شوند تا آخر دوره مربوطه و همچنین تا پایان هر يك از دوره های بعدی متعهد شناخته می شوند تا موقعیکه حداقل یکسال قبل از انقضای یکی از دوره های مزبور انصراف خود را اعلام ندارند در تعهد باقی میمانند .

#### ماده شصت و نه - تجدیدنظر در مقاوله نامه :

**بند ۱ -** نمایندگان کشورهای عضو مقاوله نامه برای تجدیدنظر در مقاوله نامه طبق دعوتنامه دولت سوئیس و حداکثر پنجسال بعد از اجرای آن اجتماع می نمایند . یک کنفرانس قبل از این تاریخ بنا بر تقاضای حداقل ثلث دول متعاقد تشکیل خواهد شد . باموافقت اکثریت دولتهای متعاقد دولت سوئیس از دولت های غیر متعاقد نیز دعوت بعمل خواهد آورد .

باموافقت اکثریت دول متعاقد دفتر مرکزی برای شرکت در کنفرانس از نمایندگان زیر دعوت بعمل خواهد آورد :

**الف -** از سازمانهای بین المللی دولتی که در امور حمل و نقل صلاحیت دارند .

**ب -** از سازمانهای بین المللی غیر دولتی که بامرحل و نقل اشتغال دارند .

شرکت نمایندگان دولت های غیر متعاقد و همچنین سازمانهای بین المللی غیر دولتی در مذاکرات کنفرانس بوسیله آئین نامه مربوط بامذاکرات این کنفرانسها ترتیب داده می شود .

با موافقت اکثریت دولتهای کشورهای متعاهد، دفتر مرکزی میتواند قبل از کنفرانس های تجدیدنظر عادی و فوق العاده کمیسیونهای را برای بررسی مقدماتی پیشنهادات مربوط بتجدیدنظر دعوت نماید مقررات ضمیمه شماره ۳ عیناً در مورد این کمیسیونها قابل اجراست .

مقررات ماده ۶ این ضمیمه مربوط است بکمیسیون تجدیدنظر و در مورد کمیسیونهای مقدماتی قابل اجراست .

**بند ۲ -** بموقع اجرا گذاردن مقاله نامه جدیدی که کنفرانس تجدیدنظر تهیه می کند متضمن فسخ مقاله نامه قبلی و ضمائم آنست حتی از لحاظ دولتهای متعاهدیکه مقاله نامه جدید را تصویب نمایند .

**بند ۳ -** در فاصله کنفرانس های تجدیدنظر مواد ۳ و ۴ و بند ۵ از ماده ۵ و همچنین مواد ۱۷ ، ۱۸ ، ۱۹ ، ۲۰ ، ۲۱ ، ۲۲ ، ۲۳ ، ۲۴ ، ۲۵ و همچنین مواد ۶ و ۷ (باستثنای بند ۱) و ۸ (باستثنای بند ۱) و ۱۰ (باستثنای ردیف ۲ از بند ۶) ۱۱ و ۱۲ (باستثنای بند ۴) ۱۳ و ۱۴ (باستثنای ردیف ۲ بند ۲) ۱۵ (باستثنای ردیف ۱ بند ۱) (۳۰ ، ۳۵ ، ۳۶ ، ۴۱ ، ۴۸ ، ۴۹ ، ۵۰ ، ۵۳ و ۶۰ (باستثنای بند ۵) و ضمائم ۶ و ۷ را میتوان بوسیله کمیسیون تجدیدنظر تغییر داد .

سازمان و طرز کار این کمیسیون موضوع ضمیمه شماره ۳ این مقاله نامه میباشد . تصمیمات کمیسیون تجدیدنظر بلافاصله توسط دفتر مرکزی بدولتهای کشورهای متعاهد اعلام گشته و قبول شده تلقی می شود . چنانچه در مدت سه ماه از آغاز روز اعلام آنها اقلاً پنج دولت اعتراضات خود را طی یادداشتی اعلام نمایند . این تصمیمات از اولین روز هشتمین ماه پس از ماهی که در خلال آن دفتر



مرکزی تصمیمات متخذہ را با اطلاع دولتهای کشورهای متعاهد اعلام میدارد بموقع اجرا گذارده می شود . دفتر مرکزی هنگام ابلاغ تصمیمات این روز را معین می کند .

**بند ۴-** بمنظور تغییر دادن آئین نامه های نامبرده زیر کمیسیونهای از کارشناسان تشکیل می شود که سازمان و طرز کار آن موضوع اساسنامه ایست که ضمیمه شماره ۳ این مقاله نامه را تشکیل می دهد :

**الف -** آئین نامه بین المللی مربوط بحمل و نقل کالا های خطرناک بار آه‌ن (ضمیمه ۱) .

**ب -** آئین نامه بین المللی مربوط بحمل و نقل واگنهای اختصاصی (ضمیمه شماره ۴) .

**ج -** آئین نامه بین المللی مربوط بحمل و نقل آوندها (ضمیمه شماره ۵) .  
تصمیمات کمیسیونهای کارشناسان بلافاصله توسط دفتر مرکزی بدولتهای کشورهای متعاهد ابلاغ خواهد شد و قبول شده تلقی می شود چنانچه در ظرف مدت چهار ماه که مبدأ آن روز ابلاغ است اقل پنج دولت مخالف خود را اعلام ندارند . این تصمیمات از اولین روز هشتمین ماه بعد از ماهی که در خلال آن دفتر مرکزی آنها را با اطلاع دولتهای کشورهای متعاهد رسانده است بموقع اجرا گذارده می شود .

دفتر مرکزی هنگام ابلاغ تصمیمات این روز را تعیین میکند .

**ماده هفتاد -** متون مقاله نامه - ترجمه های رسمی :

این مقاله نامه بر حسب معمول دیپلماسی بزبان فرانسه مورد توافق قرار گرفته است و با مضامین رسیده است بمتن فرانسه يك متن بزبان آلمانی و يك متن بزبان

## مقاوله نامه بين المللی مربوط به حمل و نقل مسافر و توشه بار راه آهن

انگلیسی و یک متن بزبان ایتالیائی و یک متن بزبان عربی که اعتبار ترجمه رسمی را دارند ضمیمه است در صورت اختلاف متن فرانسه معتبر است .

با اعتقاد کامل نمایندگان تام الاختیار زیرین با ارائه اعتبارنامه خود که کاملاً صحیح و قانونی می باشد این مقاوله نامه را امضاء نموده اند . امضاء شده در برن هفتم فوریه یکهزار و نهصد و هفتاد در یک نسخه فقط که در آرشیو کنفدراسیون سویس تودیع شده که از آن یک رونوشت رسمی بهر یک از اعضاء تسلیم خواهد گردید .  
مقاوله نامه های فوق منضم بلا یحه قانون مقاوله نامه بین المللی حمل و نقل مسافر و توشه بار راه آهن میباشد .

رئیس مجلس سنا - جعفر شریف امامی

# قانون پذیرفتن هنرجویان هنرستانهای صنعتی کشور در آموزشگاههای درجه داری ارتش شاهنشاهی

مصوب ۱۳۵۰/۳/۱۰

**ماده ۱۹ حده-** درباره هنرجویان هنرستانهای صنعتی کشور که در آموزشگاههای درجه داری ارتش شاهنشاهی با رعایت اساسنامه مربوطه پذیرفته شده یا بشوند مقررات زیر برقرار میگردد :

**الف -** پرداخت نصف مبنای حقوق افسران و کارمندان تابع قانون استخدام نیروهای مسلح شاهنشاهی ماهانه به هنرجویان سال اول .

**ب -** پرداخت معادل حقوق درجه گروه بان دومی ماهانه به هنرجویان سال دوم و سال سوم .

**ج -** نیل بدرجه گروه بان دومی پس از طی دوره هنرستان و موفقیت در آزمایشهای مربوطه .

**د -** نیل بدرجه گروه بان یکمی پس از طی دوره یکساله کارآموزی و موفقیت در آزمایشهای مربوطه .

**ه -** به هنرجویانیکه در سال سوم هنرستان بوده و به آموزشگاه درجه داری پذیرفته شوند مبلغی معادل هزینه ای که برای هر يك از هنرجویان سالهای اول و دوم انجام شده و به هنرجویانی که در سال دوم هنرستان بوده و به آموزشگاه پذیرفته شوند مبلغی معادل هزینه هائی که برای هر يك از هنرجویان سال اول انجام شده است از بودجه وزارت جنگ بعنوان هزینه تحصیلی پرداخت میگردد .

قانون فوق مشتمل بر يك ماده پس از تصویب مجلس شورایی ملی در جلسه روز سه شنبه ۱۳۵۰/۲/۱۴ در جلسه روز دوشنبه دهم خردادماه یکهزار و سیصد و پنجاه شمسی بتصویب مجلس سنا رسید .  
رئیس مجلس سنا - جعفر شریف امامی

# قانون تمدید مهلت مقرر در مواد ۵ و ۱۰ قانون

## نوسازی و عمران شهری

مصوب ۱۳۵۰/۳/۱۰

**ماده ۱ واحده -** مهلت مذکور در ماده پنجم قانون نوسازی و عمران شهری مصوب آذرماه ۱۳۴۷ مربوط بمدت اعلام بها همچنین مهلت پرداخت عوارض مذکور در ماده ۱۰ قانون مزبور در مورد شهرهائی که اجرای ماده ۲ قانون نوسازی از اول سال ۱۳۴۹ اعلام گردیده است در سال اول اجرای قانون برای ششم ماه تمدیدی گردد .

**تبصره -** در شهرهائی که پس از تصویب این قانون اجرای ماده ۲ قانون نوسازی اعلام میشود وزارت کشور میتواند مهلت مذکور در ماده ۵ مربوط به اعلام بها همچنین مهلت پرداخت عوارض مذکور در ماده ۱۰ قانون مزبور را در سال اول اجرای قانون حداکثر تا شش ماه تمدید نماید .

قانون فوق مشتمل بر یک ماده و یک تبصره پس از تصویب مجلس شورای املی در جلسه روز یکشنبه ۱۳۵۰/۲/۲۶ در جلسه روز دوشنبه دهم خرداد ماه یک هزار و سیصد و پنجاه شمسی بتصویب مجلس سنارسید .

رئیس مجلس سنا - جعفر شریف امامی

# قانون پرداخت کلیه هزینه به همافران و درجه داران و همردیفان دیپلمه و لیسانسیه و بالاتر کادر ثابت نیروهای مسلح شاهنشاهی

مصوب ۱۳۵۰/۳/۱۰

**ماده ۱۹ احده -** بهر يك از همافران و ستوان یاران و افسر یاران و استواران و گروه بانان و افراد کادر ثابت نیروهای مسلح شاهنشاهی و همردیفان آنان که به اخذ دیپلم کامل دبیرستان نائل شده یا بشوند ماهانه مبلغ یک هزار ریال و چنانچه دارای دانشنامه لیسانس و یا بالاتر بوده و یا بعداً موفق باخذ دانشنامه لیسانس یا بالاتر گردند ماهانه مبلغ دو هزار ریال بعنوان کمک هزینه پرداخت میگردد و این مبالغ جزو حقوق آنان در هر درجه محسوب و از آن کسور بازنشستگی برناشت خواهد شد .

قانون فوق مشتمل بر يك ماده پس از تصویب مجلس شورای ملی در جلسه روز یکشنبه ۱۳۵۰/۳/۲ در جلسه روز دوشنبه دهم خرداد ماه یک هزار و سیصد و پنجاه شمسی بتصویب مجلس سنارسید .

رئیس مجلس سنا - جعفر شریف امامی

# اساسنامه سازمان ترویج و توسعه فعالیتهای غیر کشاورزی

## وزارت تعاون و امور روستاها

مصوب ۱۳۵۰/۳/۱۳ کمیسیونهای تعاون و امور روستاها، دارائی و استخدام مجلسین

### فصل اول - کلیات

**ماده ۱-** باستناد ماده ۲ قانون تعاونی نمودن تولید و یکپارچه شدن اراضی در حوزه عمل شرکتهای تعاونی روستائی مصوب ۴۹/۱۲/۲۴ در وزارت تعاون و امور روستاها سازمانی بنام سازمان ترویج و توسعه فعالیتهای غیر کشاورزی که در این اساسنامه سازمان نامیده میشود تشکیل میگردد. این سازمان مشمول قوانین و مقررات استخدامی کشوریست و پاداشتن شخصیت حقوقی و استقلال کامل مالی بصورت بازرگانی و طبق مقررات این اساسنامه اداره میشود.

**ماده ۲-** مرکز اصلی سازمان در تهران است و سازمان میتواند با تصویب وزیر تعاون و امور روستاها هر کجا که لازم باشد شعبه و یا نمایندگی تأسیس نماید و یا بواحد های تابعه وزارت تعاون و امور روستاها نمایندگی بدهد و یا قبول نمایندگی نماید.

**ماده ۳-** سازمان به تبعیت از برنامه های وزارت تعاون و امور روستاها بمنظور فراهم نمودن موجبات افزایش درآمد روستائینان کشور و پرورش استعداد های

فنی و هنری با استفاده از ایام و ساعات فراغت و بیکاری آنان موجب اشتغال روستائینان را در فعالیتهای غیر کشاورزی فراهم و برای نیل باین مقاصد اقدامات زیر را به تناسب امکانات سازمان بتدریج انجام میدهد .

۱- بررسی و تحقیق درباره صنایع دستی روستائی و بررسی و تحقیق درباره تشخیص و تعیین مناطقی که برای توسعه و ترویج فعالیتهای غیر کشاورزی مناسب می باشند .

۲- آموزش روستائینان در زمینه فعالیتهای غیر کشاورزی .

۳- اشاعه و ترویج فعالیتهای غیر کشاورزی در روستاها .

۴- فراهم نمودن امکانات و تشکیلات و تجهیزات لازم برای تغییر و تبدیل محصولات کشاورزی و فرآورده های دامی .

۵- تهیه طرحهای لازم جهت توسعه و ترویج فعالیتهای غیر کشاورزی .

۶- ایجاد کارگاههای لازم برای انجام و ظایف مقرر در این اساسنامه و نظارت بر نحوه فعالیت آنها .

۷- انجام هرگونه عملیات بازاریابی و بازرگانی مربوط بمواد اولیه و وسائل و ابزار کار و ماشین آلات و فرآورده های فعالیتهای غیر کشاورزی و در صورت لزوم اقدام بوارد کردن یا صادر کردن آنها با رعایت مقررات مربوط .

۸- ایجاد نمایشگاه و غرفه و یا شرکت در آنها با تصویب وزیر تعاون و امور روستاها .

۹- شرکت در جلسات سمینارها و کنفرانسهای داخل و خارخ از کشور و اقدام به تشکیل این قبیل جلسات در ایران با تصویب وزیر تعاون و امور روستاها .

۱۰ - تحصیل اعتبار و وام نقدی و جنسی از منابع اعتبار دهنده داخلی با تصویب وزیر تعاون و امور روستاها .

۱۱ - استفاده از اعتبار و کمکهای بلاعوض دولت و سازمان برنامه .

۱۲ - افتتاح حسابجاری نزد بانکها .

۱۳ - قبول هدایا و عطایا .

**ماده ۴ -** سازمان میتواند در موارد لزوم برای توسعه و تقویت فعالیتهای غیر کشاورزی با تصویب وزیر تعاون و امور روستاها از امکانات خود بشرکتها و اتحادیههای تعاونی روستائی و شرکتهای سهامی زراعی و خانه های فرهنگ روستائی بلاعوض کمک کند .

**ماده ۵ -** سرمایه اولیه سازمان پانصد میلیون ریال است که به پنججاهزار سهم ده هزار ریالی تقسیم شده و کل پرداخت شده است و با تصویب مجمع عمومی ممکن است میزان آن تغییر پیدا کند . کلیه سهام سازمان بانام است و باید به امضای رئیس سازمان و یکی از بازرسان قانونی برسد .

**تبصره -** سهام سازمان را فقط سازمان مرکزی تعاون روستائی ایران و اتحادیه های تعاونی روستائی و کشاورزی و شرکتهای سهامی زراعی میتوانند خریداری نمایند میزان سهام هر یک از مؤسسات و انتقال سهام بین آنها موکول با اجازه مجمع عمومی خواهد بود .

## فصل دوم - ارکان سازمان

**ماده ۶ -** ارکان سازمان عبارتست از : مجمع عمومی - شورا - رئیس و بازرس یا بازرسان .



۷۵۵۱ - مجمع عمومی حداقل در هر سال یکبار با حضور نمایندگان صاحبان سهام تشکیل میشود .

نمایندگی سهام سازمان مرکزی تعاون روستائی ایران و ریاست مجمع عمومی با وزیر تعاون و امور روستاها خواهد بود .

۸۵۵۱ - مجمع عمومی را باید رئیس سازمان حداکثر تا پایان تیر ماه هر سال دعوت نماید . علاوه بر آن نیز در هر موقع ضرورت داشته باشد بدستور وزیر تعاون و امور روستاها یا به تقاضای صاحبان سهام لااقل يك سوم سرمایه سازمان یا بدعوت رئیس سازمان، مجمع عمومی تشکیل میشود و رئیس سازمان مکلفست ظرف يك ماه این تقاضا را انجام دهد .

۹۵۵۱ - وظایف مجمع عمومی بقرار زیر است :

۱ - استماع گزارش سالانه رئیس و بازرسان قانونی سازمان و اظهار نظر راجع بآن .

۲ - رسیدگی و اظهار نظر نسبت باقلام ترازنامه و حساب سود و زیان .

۳ - اتخاذ تصمیم به خط مشی و برنامه های پیشنهادی سازمان برای دوره عملکرد سال بعد .

۴ - تصویب و یا اصلاح بودجه سالانه که از طرف رئیس سازمان پیشنهاد می شود .

۵ - تعیین حقوق و مزایا و پاداش رئیس و بازرسان سازمان و حق حضور اعضای شورا .

۶ - اتخاذ تصمیم نسبت به تغییر میزان سرمایه سازمان .

۷ - اتخاذ تصمیم نسبت به تغییر مواد اساسنامه که پس از تصویب کمیسیونهای

تعاون وامور روستاها ودارائي واستخدام مجلسين قابل اجرا خواهد بود .

**ماده ۱۰ -** دعوت مجمع عمومي بوسيله دعوت نامه بعمل خواهد آمد که در آن روز وساعت ومحل انعقاد مجمع ذکر مي گردد .

**ماده ۱۱ -** دستور جلسه بايد در دعوتنامه ذکر شود ومطالبی که در دستور جلسه پيش بينی نشده است باتصويب  $\frac{۳}{۴}$  آراء حاضر در مجمع عمومي قابل طرح خواهد بود .

**ماده ۱۲ -** در مجمع عمومي هر سهم داراي يك رأی است .

**ماده ۱۳ -** اتحاديه های تعاونی روستائی ويساکشاورزی وشركتھای سهامی زراعی صاحب سهم ميتوانند نمايندگی خود را در مجمع عمومي سازمان به وزير تعاون وامور روستاها يابيكی از اعضاء هیأت مدیره يامدير عامل خود بموجب وکالت کتبی واگذار کنند .

**ماده ۱۴ -** مجمع عمومي که طبق مقررات اين اساسنامه تشکیل گردد نماينده عموم سهامداران است و تصميمات آن برای کلیه صاحبان سهام الزام آور است .

**ماده ۱۵ -** مجمع عمومي بايد مرکب از صاحبان سهامی باشد که پيش از پنجاه درصد سرمايه سازمان را بعنوان صاحب سهم ويابه نمايندگی وياوکالت دارا باشند و اگر در دفعه اول اين نصاب حاصل نشد مجدداً مجمع عمومي تشکیل و تصميمات اين مجمع قطعی خواهد بود ولواينکه حد نصاب فوق حاصل نشود .

**ماده ۱۶ -** تصميمات مجمع عمومي باکثريت نصف بعلاوه يك آراء حاضر معتبر است .

**ماده ۱۷ -** خلاصه مذاکرات و تصمیمات مجمع عمومی در صورت جلسه ثبت و بامضای رئیس مجمع و منشی که بوسیله وزیر تعاون و امور روستاها انتخاب می شود میرسد .

**ماده ۱۸ -** رئیس سازمان و اعضای شورا و بازرسان بدون حق رأی در مجمع عمومی سازمان حضور خواهند یافت .

**ماده ۱۹ -** شورای سازمان مرکب از پنج نفر بشرح زیر میباشد :

۱ - معاون امور تعاون و اعتبارات روستائی وزارت تعاون و امور روستاها که ریاست شورا را خواهد داشت .

۲ - معاون فنی و امور شرکتهای سهامی زراعی وزارت مذکور .

۳ - مدیر عامل سازمان مرکزی تعاون روستائی ایران .

۴ - رئیس سازمان خانه های فرهنگ روستائی .

۵ - نماینده سازمان برنامه .

**تبصره ۱ -** نایب رئیس شورا از بین اعضاء شورا انتخاب میشود .

**تبصره ۲ -** رئیس سازمان بدون حق رأی در جلسات شورا شرکت مینماید و نظر اومشورتی است .

**ماده ۲۰ -** جلسات شورا وقتی رسمیت خواهد داشت که رئیس یا نایب رئیس و حداقل دو نفر از اعضاء شورا حضور داشته باشند و تصمیمات شورا هنگامی معتبر خواهد بود که حداقل سه نفر از اعضاء حاضر بآن رأی موافق داده باشند .

**ماده ۲۱ -** جلسات شورا بدعوت رئیس سازمان تشکیل میشود و وظایف آن بقرار زیر است :

- ۱ - تصویب و یا اصلاح آئین نامه های مالی - معاملات - استخدام و سایر آئین نامه های داخلی که از طرف رئیس سازمان پیشنهاد میشود .
  - ۲ - اتخاذ تصمیم نسبت به بخشودگی مطالبات غیر قابل وصول و پیشنهاد آن جهت تصویب بمجمع عمومی .
  - ۳ - اتخاذ تصمیم در مورد پیشنهاد تحصیل اعتبار یا اخذ وام نقدی و جنسی از مؤسسات اعتبار دهنده داخلی بوزیر تعاون و امور روستاها .
  - ۴ - اتخاذ تصمیم نسبت بساختمان و یا خرید محل کار سازمان و شعب و نمایندگان آنها .
  - ۵ - اتخاذ تصمیم نسبت به هر موضوعی که رئیس سازمان طرح آنرا در شورا لازم تشخیص دهد مگر در مواردیکه از وظایف مراجع صلاحیتدار دیگر باشد .
- تبصره -** تصمیمات شورا در دفتر مخصوص ثبت و به امضاء رئیس و منشی شورا میرسد .
- ماده ۲۲ - رئیس سازمان از طرف وزیر تعاون و امور روستاها منصوب میشود و از حقوق و مزایای معاونین وزارتخانه ها استفاده مینماید .
  - ماده ۲۳ - وظایف و اختیارات رئیس سازمان بشرح زیر است :
    - ۱ - تهیه و تنظیم گزارش فعالیتهای انجام شده سالانه سازمان برای طرح در مجمع عمومی .
    - ۲ - تهیه و تنظیم ترازنامه و حساب سود و زیان سازمان برای تسلیم بیازرسان و طرح در مجمع عمومی .
    - ۳ - تهیه برنامه فعالیتهای غیرکشاورزی سازمان .

- ۴ - تهیه و تنظیم آئین نامه های موضوع بند ۱ ماده ۲۱ و پیشنهاد آن بشورا.
- ۵ - تهیه و تنظیم بودجه برنامه ای برای سال بعد و پیشنهاد آن بشورا .
- ۶ - اتخاذ تصمیم نسبت بتشکیلات اداری و فنی و احتیاجات استخدامی سازمان و تصمیمات متخذه پس از تأیید وزیر تعاون و امور روستاها قابل اجرا خواهد بود.
- ۷ - نمایندگی سازمان در برابر اشخاص ثالث و مراجع قضائی و کلیه ادارات دولتی و مؤسسات خصوصی با حق توکیل غیر .
- ۸ - استخدام با رعایت بند ۶ این ماده و نصب و عزل کارکنان وارجاع مأموریت و انتقال و تعیین شغل و حقوق و مزایا و ترفیع و تعلیق آنان طبق آئیننامه استخدامی سازمان در حدود بودجه مصوب .
- ۹ - افتتاح حساب جاری بنام سازمان نزد بانکها .
- ۱۰ - اتخاذ تصمیم نسبت بانجام معاملات نقدی مدت دار با رعایت مقررات این اساسنامه و آئین نامه های مربوط .
- ۱۱ - اجرای مصوبات مجمع عمومی و شورای سازمان .
- ۱۲ - اتخاذ تصمیم و اقدام نسبت بکلیه عملیات مندرج در ماده ۲ این اساسنامه باستثنای آنچه از وظایف شورا می باشد .
- ۱۳ - امضای قرار داد هائی که يك طرف آن سازمان باشد در حدود آئیننامه های مصوب .
- ۱۴ - انجام کلیه اموری که برای اداره امور سازمان لازم است در حدود مقررات مربوط باستثنای احداث ساختمانهای اداری و یا خرید محل کار سازمان که باید با تصویب شورا باشد .

اساسنامه سازمان ترویج و توسعه فعالیتهای غیر کشاورزی وزارت تعاون و امور روستاها

۱۵ - حق امضای کاپه نامه‌ها و مکاتبات سازمان و کلیه اسناد و اوراق بهادار باریس سازمان خواهد بود که طبق اساسنامه آنچه مربوط به وظایف و اختیارات شخص اوست امضاء و آنچه اتخاذ تصمیم درباره آن در صلاحیت شورای سازمان باشد پس از تصویب شورا مبادرت بامضاء مینمایند .

**ماده ۲۴ -** رئیس سازمان در حفظ اموال و دارائی و همچنین حسن اداره امور آن در مقابل صاحبان سهام مسئولیت داشته و مسئولیت او همان مسئولیت وکیل در مقابل موکل است .

**ماده ۲۵ -** رئیس سازمان میتواند بمسئولیت خود قسمتی از اختیارات اجرایی خود را بمعاون خود و یاسایر کارکنان سازمان تفویض نماید .

کسانیکه بآنها با رعایت مقررات این اساسنامه اختیاراتی واگذار شده مسئول عملیات خود بوده و در صورتیکه مرتکب تقصیر یا تخلف و یا جرمی بشوند طبق مقررات مورد تعقیب قانونی قرار خواهند گرفت .

**تبصره ۱ -** وزیر تعاون و امور روستاها به پیشنهاد رئیس سازمان معاون سازمان را بسمت قائم مقام رئیس سازمان انتخاب مینماید تا در غیاب او بجای وی انجام وظیفه نماید .

**تبصره ۲ -** رئیس سازمان میتواند بمسئولیت خود طبق آئین نامه مربوط به معاون و یا معاونین و کارکنان واجد صلاحیت حق امضاء مجاز بدهد .

**ماده ۲۶ -** در مواردی که رئیس سازمان در استنباط مفهوم مواد این اساسنامه مواجهه با ابهام بشود نظر وزیر تعاون و امور روستاها معتبر خواهد بود .

**ماده ۲۷ -** برای هر سال مالی یک یا دو نفر بازرس بانتخاب مجمع عمومی

اساسنامه سازمان ترویج و توسعه فعالیتهای غیر کشاورزی وزارت تعاون و امور روستاها.

تعیین میشود مسئولیت و وظایف بازرس یا بازرسان تا تجدید انتخاب و یا تعیین جانشین آنان ادامه خواهد داشت .

**ماده ۲۸ -** وظایف بازرس یا بازرسان بشرح زیر میباشد :

۱ - رسیدگی بحسابهای سازمان اعم از حساب های ماهانه و ترازنامه

سالانه .

۲ - تنظیم گزارش سالانه حسابهای سازمان و ارسال يك نسخه از آن جهت

صاحبان سهام حداقل ده روز قبل از تاریخ انعقاد مجمع عمومی عادی سالانه .

۳- در هر مورد که وزیر تعاون و امور روستاها رسیدگی بامور مربوط به

سازمان را لازم بداند میتواند موضوع را ببازرس یا بازرسان ارجاع نماید .

بازرس یا بازرسان موظف اند در مدت تعیین شده اقدام لازم معمول داشته

و نتیجه رسیدگی یا اطلاعات خواسته شده و نظر خود را بوزیر تعاون و امور روستاها

گزارش بدهند .

**تبصره ۱ -** بازرس یا بازرسان میتوانند اطلاعات لازم را برای انجام

وظایف خود از رئیس سازمان بخوانند و رئیس سازمان مکلف است اطلاعات خواسته

شده را با اسناد و مدارك مربوط در اختیار آنها قرار دهد .

**تبصره ۲ -** بازرس یا بازرسان حق دخالت در امور جاری سازمان را ندارند .

**تبصره ۳ -** هرگاه بازرس یا بازرسان در انجام وظایف محوله مرتکب

تقصیر یا تخلف یا جرمی شوند بر حسب مورد طبق مقررات و قوانین مربوط تحت

تعقیب قرار خواهند گرفت .

## فصل سوم - مقررات مالى

**ماده ۲۹ -** سال مالى سازمان روز اول فروردين هر سال آغاز و در روز آخر اسفند ماه همان سال پايان ميرسد باستثنای سال اول تأسيس كه جزو سال بعد محسوب خواهد شد .

**ماده ۳۰ -** رئيس سازمان بايد هر سه ماه يك نسخه از خلاصه حسابهاى دفتر كل و ۲۰ روز قبل از انعقاد مجمع عمومى سالانه يك نسخه از ترازنامه با كليه ضمايم مربوط را جهت حسابرسى ببازرس يا بازرسان تسليم نمايد .

**ماده ۳۱ -** مدت استهلاك در مورد اموال منقول تا سه سال بر حسب نوع مال و مدت استهلاك ساختمانها بر حسب دوام و استحكام آنها تعيين و در هر حال نبايد از بيست سال تجاوز نمايد .

**تبصره -** براى مطالبات مشكوك الوصول بايد اندوخته كافى از محل سود ويژه تأمين گردد و هر گاه مطالبات مذكور غير قابل وصول تشخيص داده شود باتصويب مجمع عمومى از اندوخته مزبور بايد برداشت و واريز شود .

**ماده ۳۲ -** سود ويژه سازمان عبارتست از جمع درآمدها پس از كسر هزينه و استهلاكها .

**ماده ۳۳ -** سود ويژه باتصويب مجمع عمومى بطريق زير تقسيم ميشود :

**الف -** پانزده درصد آن بحساب سرمايه احتياطى منتقل ميگردد .  
منظور كردن اين قسمت از سود ويژه ب سرمايه احتياطى تا زمانيكه سرمايه مزبور برابر سرمايه پرداخت شده سازمان بشود اجبارى است .



اساسنامه سازمان ترویج و توسعه فعالیت‌های غیرکشاورزی وزارت تعاون و امور روستاها

ب- به پیشنهاد رئیس سازمان قسمتی از سود ویژه برای تشکیل اندوخته مطالبات مشکوک الوصول تخصیص می‌یابد .

ج - ممکن است مبلغی از سود ویژه برای پاداش رئیس و بازرس یا بازرسان و کارکنان سازمان اختصاص داده شود .

د - تخصیص قسمتی از سود ویژه برای نقل بدرآمد سال بعد سازمان به پیشنهاد رئیس سازمان در صورت لزوم .

ه - بقیه به نسبت سهام بین سهامداران تقسیم خواهد شد .

#### فصل چهارم - مقررات متفرقه

ماده ۳۴ - هیچ‌یک از اعضاء شورا و رئیس و بازرس یا بازرسان سازمان نمیتوانند در معاملاتی که با سازمان و یا بحساب سازمان میشود بطور مستقیم و یا غیر مستقیم سهیم شوند .

ماده ۳۵ - اعضاء شورا و رئیس و بازرس یا بازرسان قبل از شروع بکار باید در اولین جلسه شورای سازمان حاضر شده سوگند یاد نمایند که ضمن حفظ سرمایه و منافع و اسرار سازمان حداکثر کوشش و فعالیت را برای پیشرفت و توسعه امور سازمان و افزایش و بهبود فعالیت‌های غیرکشاورزی بکار برند .

ماده ۳۶ - تازمانی که سهام سازمان مرکزی تعاون روستائی ایران بیش از پنجاه درصد سرمایه ثبت شده سازمان باشد وزیر تعاون و امور روستاها میتواند در موارد ضروری و از نظر تسریع در امور مربوط بعنوان نماینده اکثریت صاحبان سهام بدون تشکیل مجمع عمومی تصمیماتی که در این اساسنامه بعهده مجمع عمومی گذارده شده است اتخاذ و برای اجرا بسازمان ابلاغ نماید .

**ماده ۳۷ -** مواردی که در این اساسنامه صراحتاً پیش‌بینی نشده است بر اساس مقررات قانون تجارت عمل خواهد شد .

اساسنامه فوق‌مشمول بررسی و هفت‌ماده‌وده تبصره پس از تصویب کمیسیونهای تعاون و امور روستاها، دارائی و استخدام مجلس سنا در جلسات هشتم و بیست و دوم اردیبهشت ماه ۱۳۵۰ ، در جلسات دهم و یازدهم و سیزدهم خردادماه یکهزار و سیصد و پنجاهم به ترتیب بتصویب کمیسیونهای تعاون و امور روستاها ، دارائی ، و امور استخدام و سازمانهای اداری مجلس شورای ملی رسیده است .

رئیس مجلس شورای ملی - عبداللہ ریاضی

# قانون واگذاری پنجاه هکتار از اراضی منابع ملی شده سیاه دشتک بسازمان تربیت بدنی و تفریحات سالم ایران

مصوب ۱۳۵۰/۳/۱۵

**ماده واحد** - بوزارت منابع طبیعی اجازه داده میشود پنجاه هکتار از اراضی منابع ملی شده معروف به اراضی سیاه دشتک را که در شمال شاهراه تهران کرج واقع است بسازمان تربیت بدنی و تفریحات سالم ایران واگذار کند .

**تبصره** - سازمان تربیت بدنی و تفریحات سالم ایران فقط برای انجام وظایف اصلی خود اراضی مزبور را مورد استفاده قرار خواهد داد .

انتقال عین یا منفعت اراضی مذکور بهر عنوان ممنوع است .

قانون فوق مشتمل بر یک ماده و یک تبصره پس از تصویب مجلس شورای ملی در جلسه روز یکشنبه ۱۳۵۰/۲/۵ در جلسه روز شنبه پانزدهم خرداد ماه یک هزار و سیصد و پنجاه شمسی بتصویب مجلس سنا رسید .

رئیس مجلس سنا - جعفر شریف امامی

## قانون جدول جدید انتخابات مجلس شورای ملی

مصوب ۱۳۵۰/۳/۱۵

ماده ۱۹ احده - از تاریخ تصویب این قانون جدول (۲۶۸) نفری منضم باین قانون بجای جدول حوزه‌های انتخابیه مصوب خردادماه ۱۳۳۹ و جدول اصلاحی منضم بقانون تیرماه ۱۳۴۶ خواهد بود .

قانون فوق مشتمل بر یک ماده و جدول ضمیمه پس از تصویب مجلس شورای ملی در جلسه روز یکشنبه ۱۳۵۰/۳/۲ در جلسه روزشنبه پانزدهم خرداد یک هزار و سیصد و پنجاه شمسی بتصویب مجلس سنا رسید .

رئیس مجلس سنا - جعفر شریف امامی

قانون جدول جدید انتخابات مجلس شورای ملی

تعداد نماینده	مرکز حوزه انتخابیه	توابع حوزه انتخابیه	نام حوزه انتخابیه	تعداد نماینده هر حوزه عمومی	حوزه‌های عمومی انتخابیه
۹	تبریز	شهر تبریز - بخشهای - حومه - اسکو - آذرشهر - بستان آباد - هریس - شستر .	تبریز	۲۶	استان آذربایجان شرقی
۱	سراسکند	حومه .	هشترود	۲	
۱	قره آغاج	بخش چارایماق .	چارایماق	۳	
۲	مراغه	شهر مراغه - بخشهای - حومه و عجیشیر .	مراغه	۴	
۱	بناب	بخشهای - بناب و ملك كندی .	بناب	۵	
۱	اهر	شهر اهر و بخشهای - حومه و هوراند .	اهر	۶	
۱	ورزقان	دیزمار شرقی و غربی - از ومدل شمالی و جنوبی مواضعخان .	ورزقان	۷	
۱	کلیبر	بخشهای کلیبر و خداآفرین	کلیبر	۸	

قانون جدول جدید انتخابات مجلس شورای ملی

تعداد نماینده	مرکز حوزه انتخابیه	توابع حوزه انتخابیه	نام حوزه انتخابیه	تعداد نماینده هر حوزه عمومی	حوزه‌های عمومی انتخابیه
۱	اردبیل	شهر اردبیل - بخش حومه .	اردبیل	۹	استان آذربایجان شرقی
۱	نیر	بخش نیر .	نیر	۱۰	
۲	میانه	شهر میانه و بخشهای حومه و ترکمان .	میانه	۱۱	
۱	خلخال	شهر خلخال و بخشهای - حومه - شاه‌رود - کاغذکنان - سنجد - خورش رستم .	خلخال	۱۲	
۱	مشگین شهر	شهر مشگین شهر - بخش حومه .	مشگین شهر	۱۳	
۱	گرمی	بخشهای گرمی و مغان .	مغان	۱۴	
۱	مرند	شهر مرند و بخشهای حومه و جلغا .	مرند	۱۵	
۱	سراب	شهر سراب - و بخش حومه .	سراب	۱۶	

قانون جدول انتخابات جدید مجلس شورای ملی

تعداد نماینده	مرکز حوزه انتخابیه	توابع حوزه انتخابیه	نام حوزه انتخابیه	تعداد نماینده هر حوزه عمومی	حوزه های عمومی انتخابیه
		شهر رضائیه و بخشهای - حومه - سیلوانه و صومای برادوست .	رضائیه	۱۷	استان آذربایجان غربی
۳	رضائیه	شهر مهاباد - بخش حومه .	مهاباد	۱۸	
۱	مهاباد	بخش بوکان و دهستان ایل تیمور .	بوکان	۱۹	
۱	بوکان	شهر خوی - بخشهای حومه و چاپاره .	خوی	۲۰	
۱	خوی	شهر ماکو و بخشهای حومه - سیه چشمه - پلدشت .	ماکو	۲۱	
۱	ماکو	شهر میاندوآب و بخشهای - حومه - شاهین دژ - تکاب .	میاندوآب	۲۲	
۲	میاندوآب	شهر شاهپور و بخش حومه .	شاهپور	۲۳	
۱	شاهپور				

قانون جدول انتخابات جدید مجلس شورای ملی

تعداد نماینده	نام حوزه انتخابیه	تعداد نماینده هر حوزه عمومی	حوزه‌های عمومی انتخابیه
۱	شهر نقرده و بخشهای حومه و اشنویه .	۲۴	
۱	شهر سردشت و بخش حومه - شهر پیرانشهر و بخش حومه .	۲۵	
۱	شهر اصفهان و بخش حومه .	۲۶	استان اصفهان
۵	بخش برخوار و میمه .	۲۷	
۱	بخش ماربین .	۲۸	
۱	بخش لنجان .	۲۹	
۲	شهر نائین و بخشهای حومه - انارك و خور و بیابانك و دهستانهای تودشك - ورزنه رودشتین مشگنن از بخش کوهپایه .	۳۰	
۱	نائین		



قانون جدول جدید انتخابات مجلس شورای ملی

تعداد نماینده	مرکز حوزه انتخابیه	توابع حوزه انتخابیه	نام حوزه انتخابیه	تعداد نماینده هر حوزه عمومی	حوزه های عمومی انتخابیه
۱	شهرضا	شهر شهرضا و بخشهای - حومه و جرقویه .	شهرضا	۳۱	
۱	نجف آباد	شهر نجف آباد و بخش حومه .	نجف آباد	۳۲	
۱	گلپایگان	شهر گلپایگان و بخشهای حومه و خوانسار .	گلپایگان	۳۳	
۱	داران	شهر داران و بخشهای - حومه - چادگان - فریدونشهر .	فریدن	۳۴	
۱	نطنز	شهر نطنز و بخش حومه و بخش قمصر	نطنز	۳۵	
۱	اردستان	شهر اردستان و بخش حومه و دهستان های ذفره - سجزی - هرند و کوهپایه از بخش کوهپایه .	اردستان	۳۶	

قانون جدید جدول انتخابات مجلس شورای ملی

تعداد نمایانده	مرکز حوزه انتخابیه	توابع حوزه انتخابیه	نام حوزه انتخابیه	تعداد نماینده هر حوزه عمومی	حوزه‌های عمومی انتخابیه
۱	سمیرم	شهر سمیرم و بخش حومه و بخش سمیرم سفلی .	سمیرم	۳۷	
۲	بندرعباس	شهر بندرعباس و بخشهای حومه - قشم - سعادت آباد - فین و بندر خمیر .	بندرعباس	۳۸	۷ استان بنادر و جزایر خلیج فارس و
۲	بوشهر	شهر بوشهر و بخشهای حومه - گناوه - دیلم خورموج - کنگان - کاکلی - تنگستان .	بوشهر	۳۹	دریای عمان
۱	بندر لنگه	شهر بندر لنگه و بخشهای حومه - بستک - جزیره کیش - گاو بندی - شیب کوه	بندر لنگه	۴۰	
۱	میناب	شهر میناب و بخشهای حومه - بیابان و رودان .	میناب	۴۱	

فانون جدید انتخابات مجلس شورای ملی

تعداد نماینده	مرکز حوزه انتخابیه	توابع حوزه انتخابیه	نام حوزه انتخابیه	تعداد نماینده هر حوزه عمومی	حوزه‌های عمومی انتخابیه
		شهر - برازجان و بخشهای - حومه - دشتستان - سعدآباد .	دشتستان	۴۲	
۱	برازجان	شهر مشهد و بخشهای حومه - طر قبه - فریمان - سرخس - چناران و احمدآباد .	مشهد	۴۳	استان خراسان
۷	مشهد	شهر بیرجند و بخشهای حومه - خوسف نهبندان .	بیرجند	۴۴	
۱	بیرجند	بخش قائنات و بخش درمیان .	قائنات	۴۵	
۱	قائنات	شهر سبزوار و بخشهای حومه - جغتای - داورزن ششتمد .	سبزوار	۴۶	
۲	سبزوار	شهر تربت حیدریه و بخشهای حومه و کدکن	تربت حیدریه	۴۷	
۱	تربت حیدریه				

قانون جدول انتخابات جدید مجلس شورای ملی

تعداد نماینده	مرکز حوزه انتخابیه	توابع حوزه انتخابیه	نام حوزه انتخابیه	تعداد نماینده هر حوزه عمومی	حوزه‌های عمومی انتخابیه
		بخشهای - خواف -	خواف	۴۸	
۱	خواف	رشتخوار - فیض آباد			
		شهر نیشابور و بخشهای	نیشابور	۴۹	
		حومه - زیرخان - تحت			
۲	نیشابور	جلگه - سرولایت .			
		شهر تربت جام و	تربت جام	۵۰	
		بخشهای حومه - باخزر			
۱	تربت جام	(تایباد) - جنت آباد .			
		شهر گناباد - بخشهای	گناباد	۵۱	
۱	گناباد	حومه - بجستان .			
		شهر کاشمر - بخشهای	کاشمر	۵۲	
		حومه - خلیل آباد -			
۱	کاشمر	کوه سرخ و برداسکن .			
		شهر درگز و بخشهای	درگز	۵۳	
		حومه - لطف آباد -			

قانون جدول انتخابات جدید مجلس شورای ملی

تعداد نماینده	مرکز حوزه انتخابیه	توابع حوزه انتخابیه	نام حوزه انتخابیه	تعداد نماینده هر حوزه عمومی	حوزه‌های عمومی انتخابیه
۱	درگر	چاپشلو - نوخندان و کلات نادری.	قوچان	۵۴	
۲	قوچان	شهر قوچان و بخشهای حومه و باجگیران .	فردوس	۵۵	
۱	فردوس	شهر فردوس و بخشهای حومه - بشرویه - سرایان شهر طبس و حومه و دستگردان .	شیروان	۵۶	
۱	شیروان	شهر شیروان و بخش حومه	اسفراین	۵۷	
۱	اسفراین	شهر اسفراین و بخشهای حومه - بام و صفی آباد.	بجنورد	۵۸	
۲	بجنورد	شهر بجنورد و بخشهای حومه - جرکلان - مانه و سلمقان .	اهواز	۵۹	استان
۳	اهواز	شهر اهواز و بخش حومه		۱۶	خوزستان

قانون جدول جدید انتخابات مجلس شورای ملی

تعداد نماینده	مرکز حوزه انتخابیه	توابع حوزه انتخابیه	نام حوزه انتخابیه	تعداد نماینده هر حوزه عمومی	حوزه‌های عمومی انتخابیه
۴	آبادان	شهر آبادان و بخشهای حومه و قصبه	آبادان	۶۰	
۱	خرمشهر	شهر خرمشهر و بخشهای حومه و مینو .	خرمشهر	۶۱	
۱	دزفول	شهر دزفول و بخشهای حومه - سردشت .	دزفول	۶۲	
۱	اندیمشک	بخشهای شوش - و اندیمشک .	شوش	۶۳	
۱	مسجد سلیمان	شهر مسجد سلیمان و بخشهای حومه و اندیکا	مسجد سلیمان	۶۴	
۱	بهبهان	شهر بهبهان و بخشهای حومه - آغاچاری وزیدون .	بهبهان	۶۵	
۱	بندر ماه شهر	شهر ماه شهر و بخشهای حومه - بندر شاهپور - هندیجان و شادکان و خارک .	بندر ماه شهر	۶۶	

قانون جدول جدید انتخابات مجلس شورای ملی

تعداد نماینده	مرکز حوزه انتخابیه	توابع حوزه انتخابیه	نام حوزه انتخابیه	تعداد نماینده هر حوزه عمومی	حوزه‌های عمومی انتخابیه
۱		شهر سوسنگرد و بخش‌های - حومه - هویزه - بستان .	دشت میشان	۶۷	
۱	سوسنگرد	شهر شوشتر و بخش‌های حومه - وگتوند .	شوشتر	۶۸	
۱	شوشتر	شهر ایذه و بخش‌های - حومه - دهدژ - جانگی	ایذه	۶۹	
۱	ایذه	شهر رامهرمز و بخش‌های حومه - رامشیر - هفتگل	رامهرمز	۷۰	
۱	رامهرمز	شهر زاهدان و بخش‌های حومه - نصرت آباد میرجاوه - خاش و شهر سراوان و بخش و حومه و بخش‌های جالق	زاهدان	۷۱	استان سیستان و بلوچستان
۲	زاهدان	زابلی - وسیب سوران شهر زابل و بخش‌های -	زابل	۷۲	

قانون جدول جدید انتخابات مجلس شورای ملی

تعداد نماینده	سرکز حوزه انتخابیه	توابع حوزه انتخابیه	نام حوزه انتخابیه	شماره حوزه انتخابیه	تعداد نماینده هر حوزه عمومی	حوزه‌های عمومی انتخابیه
۲	زابل	حومه - میانکنگی - ناروئی شهر کی. شیب آب و پشت آب.	ایران شهر	۷۳		
۱	ایران شهر	شهر ایران شهر و بخش های - حومه - بمپور - سرباز - راسک - فیروز آباد - بزمان .				
۱	چاه بهار	شهر چاه بهار و بخشهای حومه - نیک شهر - دشت یار - جاسک و قصر قند .	چاه بهار	۷۴		
۷	شیراز	شهر شیراز و بخشهای حومه - زرقان - مرو دشت سروستان .	شیراز	۷۵	۱۶	استان فارس
۱	ممسنی	شهر ممسنی و بخشهای - حومه و ماهور - میلانی . شهر آباد و بخشهای -	ممسنی نور آباد آباد	۷۶ ۷۷		



قانون جدول جدید انتخابات مجلس شورای ملی

تعداد نماینده	مرکز حوزه انتخابیه	توابع حوزه انتخابیه	نام حوزه انتخابیه	تعداد نماینده هر حوزه عمومی	حوزه‌های عمومی انتخابیه
۱	آباده	حومه - ابرقو - بوانات اقلید .			
۱	لار	شهر لار و بخشهای حومه - اوز - لامرد - و جویم .	لار	۷۸	
۱	کازرون	شهر کازرون و بخش های - حومه - خشت - کمارج - کوهمره	کازرون	۷۹	
۱	جهرم	شهر جهرم و بخشهای حومه - خفر - سیمگان - کردیان .	جهرم	۸۰	
۱	فیروزآباد	شهر فیروزآباد و بخش های - حومه فراشبند قیروکارزین و دهستان خنج .	فیروزآباد	۸۱	
۱		شهر اصطهبانات و دهستانهای خیر	اصطهبانات ونی ریز	۸۲	

قانون جدول جدید انتخابات مجلس شورای ملی

تعداد نماینده	مرکز حوزه انتخابیه	توابع حوزه انتخابیه	نام حوزه انتخابیه	تعداد نماینده هر حوزه عمومی	حوزه‌های عمومی انتخابیه
		سرچاهان ایچ هرگان شهرنی ریزودهستانهای حومه - پشت کوه - رستاق - آباده‌طشک.			
۱	اصطهبانات		فسا	۸۳	
۱	فسا	شهر فسا و بخش حومه.	داراب	۸۴	
		شهر داراب و بخش حومه.			
۱	داراب		کرمان	۸۵	استان کرمان
		شهر کرمان و بخشهای حومه - ماهان شهداد زرنند - راور.			
۳	کرمان		جیرفت	۸۶	
		شهر جیرفت و بخشهای حومه کهنوج - جبال بارز - ساردوئیه.			
۱	جیرفت		رفسنجان	۸۷	
		شهر رفسنجان و بخش حومه.			
۱	رفسنجان		بم	۸۸	
		شهر بم و بخشهای حومه راین نرماشیر			
۱	بم				

قانون جدول جدید انتخابات مجلس شورای ملی

تعداد نماینده	مرکز حوزه انتخابیه	توابع حوزه انتخابیه	نام حوزه انتخابیه	تعداد نماینده هر حوزه عمومی	حوزه‌های عمومی انتخابیه
۱	سیرجان	شهر سیرجان و بخشهای حومه و مشیز.	سیرجان	۸۹	استان کردستان
۱	بافت	شهر بافت و بخش حومه.	بافت	۹۰	
۲	سنندج	شهر سنندج و بخشهای حومه - میرانشاه - کامیاران.	سنندج	۹۱	
۱	مریوان	شهر مریوان و بخشهای حومه - خاومیر آباد - کلاترزان - سرشیو سروآباد.	مریوان	۹۲	
۱	سقز	شهر سقز و بخش حومه - شهر بانه و بخش حومه بخشهای پهلویدر - الوت و نمشیر.	سقز و بانه	۹۳	
۱	قروه	شهر قروه و بخشهای حومه - وئیلاق.	قروه	۹۴	

قانون جدول جدید انتخابات مجلس شورای ملی

تعداد نماینده	مرکز حوزه انتخابیه	توابع حوزه انتخابیه	نام حوزه انتخابیه	تعداد نماینده هر حوزه عمومی	حوزه های عمومی انتخابیه	
۱	بیجار	شهر بیجار و بخش حومه.	بیجار	۹۵	استان کرمانشاهان	
۳	کرمانشاه	شهر کرمانشاه و بخش حومه .	کرمانشاه	۹۶		
		شهر قصر شیرین و بخش های - حومه سرپل ذهاب -	قصر شیرین	۹۷		
۱	قصر شیرین	سومار - گیلان غرب .	پاوه	۹۸		
۱	پاوه	شهر پاوه و بخشهای حومه - جوانرود - باباجانی - روانسر - بانیکان - نوسود .				
		شهر شاه آباد و بخش های - حومه - کرند .				شاه آباد
۱	شاه آباد	شهر سنقر و بخش حومه .	غرب سنقر و کلیائی	۱۰۰		
۱	سنقر	بخش کنگاور - بخش صحنه و بخش هر سین .	کنگاور	۱۰۱		
۱	کنگاور	شهر رشت و بخشهای	رشت	۱۰۲		استان گیلان

قانون جدول جدید انتخابات مجلس شورای ملی

تعداد نماینده	مرکز حوزه انتخابیه	توابع حوزه انتخابیه	نام حوزه انتخابیه	تعداد نماینده هر حوزه عمومی	حوزه‌های عمومی انتخابیه
۳	رشت	حومه - لشت‌نشاء - کوچصفهان .	بندر پهلوی	۱۰۳	
۱	بندر پهلوی	شهر بندر پهلوی و بخش های حومه و خممام .	لاهیجان	۱۰۴	
۲	لاهیجان	شهر لاهیجان و بخش های حومه سیاهکل - آستانه- بندر فرحناز .	رودسر	۱۰۵	
۱	رودسر	شهر رودسر و بخش حومه ( بدون دهستان املش )	طوالش	۱۰۶	
۱	هشتپر	شهر طوالش و بخشهای حومه لالش- دولاب- ماسال .	فومن	۱۰۷	
۱	فومن	شهر فومن و بخشهای حومه - شفت .	لنگرود	۱۰۸	
۱	لنگرود	شهر لنگرود و بخش حومه دهستان املش .			

قانون جدول جدید انتخابات مجلس شورای ملی

تعداد نماینده	سرکز حوزه انتخابیه	توابع حوزه انتخابیه	نام حوزه انتخابیه	شماره	تعداد نماینده هر حوزه عمومی	حوزه های عمومی انتخابیه
۱	صومعه سرا	شهر صومعه سرا و بخش های حومه و تولم	صومعه سرا	۱۰۹	۱۸	استان مازندران
۱	رودبار	شهر رودبار و بخشهای - حومه عمارلو	رودبار	۱۱۰		
۱	آستارا	شهر آستارا و بخشهای حومه نمین	آستارا	۱۱۱		
۲	ساری	شهر ساری و بخشهای حومه - دودانگه - چهار دانگه	ساری	۱۱۲		
۲	گرگان	شهر گرگان و بخشهای حومه - علی آباد - پهلویدرز - گمیشان	گرگان	۱۱۳		
۱	کردکوی	بخشهای بندرشاه - بندرگز - کردکوی	کردکوی	۱۱۴		
۲	گنبد کاوس	شهر گنبد کاوس و بخشهای حومه مراوه تپه - کوکلان - داشلی برون	دشت گرگان	۱۱۵		

قانون جدول جدید انتخابات مجلس شورای ملی

تعداد نماینده	مرکز حوزه انتخابیه	توابع حوزه انتخابیه	نام حوزه انتخابیه	تعداد نماینده هر حوزه عمومی	حوزه های عمومی انتخابیه
۱	مینودشت	بخشهای - مینودشت ورامیان .	مینودشت	۱۱۶	
۳	بابل	شهربابل و بخشهای حومه- بابلسر- بندپی .	بابل	۱۱۷	
۱	بهشهر	شهر بهشهر و بخشهای- حومه گلو گاه - یانه سر .	بهشهر	۱۱۸	
۲	شاهی	شهرشاهی و بخشهای حومه سواد کوه .	شاهی	۱۱۹	
۱	شهسوار	شهر شهسوار و بخش های حومه ورامسر .	شهسوار	۱۲۰	
۱	نوشهر	شهر نوشهر و بخشهای- حومه چالوس - کلاردشت .	نوشهر	۱۲۱	
		شهر آمل و دهستانهای چلاو - رابودشت سر هزار پی و بخش	آمل	۱۲۲	

قانون جدول جدید انتخابات مجلس شورای ملی

تعداد نماینده	مرکز حوزه انتخابیه	توابع حوزه انتخابیه	نام حوزه انتخابیه	تعداد نماینده هر حوزه عمومی	حوزه های عمومی انتخابیه
۱	آمل	لاریجان . شهر نور و بخش حومه - بخشهای - چمستان - بلده و دهستانهای بالا خیابان لیتکوه و پائین خیابان لیتکوه و	نور	۱۲۳	
۱	نور	اهلمرستاق .			
۲۷	تهران	شهر تهران . شهر قزوین و بخش حومه - بلوک اقبال .	تهران قزوین	۱۲۴ ۱۲۵	استان مرکزی
۱	قزوین	بخش ضیاء آباد - بخش	تاکستان	۱۲۶	
۱	ضیاء آباد	اوج . بخشهای بوئین زهرا	بوئین زهرا	۱۲۷	
۱	بوئین زهرا	و آبیک بخش رودبار الموت - بخش طارم سفلی و دهستانهای قاقازان	رودبار الموت	۱۲۸	



قانون جدول جدید انتخابات مجلس شورای ملی

تعداد نماینده	مرکز حوزه انتخابیه	توابع حوزه انتخابیه	نام حوزه انتخابیه	تعداد نماینده هر حوزه عمومی	حوزه های عمومی انتخابیه
		شرقی و غربی و ایلات قاقازان .			استان مرکزی
۱	معلم کلایه		اراك	۱۲۹	
۲	اراك	حومه و وفس .			
۱	شاهزند	بخش شاهزند .	شاهزند	۱۳۰	
		شهرکاشان و بخشهای	کاشان	۱۳۱	
۱	کاشان	حومه واران .			
۱	قم	شهرقم .	قم	۱۳۲	
		بخشهای کهک و حومه	کهک	۱۳۳	
۱	کهک	قم .			
		شهر کرج و بخشهای	کرج	۱۳۴	
		حومه - ساوجبلاغ -			
		شهریار - طالقان -			
		اشتهارد - کن و			
۳	کرج	دهستانهای ارنکه .			
		شهرری و بخشهای	ری	۱۳۵	
۲	ری	حومه و فشافویه .			

قانون جدول جدید انتخابات مجلس شورای ملی

تعداد نماینده	مرکز حوزه انتخابیه	توابع حوزه انتخابیه	نام حوزه انتخابیه	شماره حوزه انتخابیه	تعداد نماینده هر حوزه عمومی	حوزه‌های عمومی انتخابیه
۲	تجریش	شهر تجریش و بخشهای شمیرانات - لواسانات رودبار قصران .	شمیرانات	۱۳۶		استان مرکزی
۱	ساوه	شهر ساوه و بخشهای حومه - نوبران - زرند - خرقان - جعفرآباد .	ساوه	۱۳۷		
۱	دماوند	شهر دماوند و بخشهای حومه - فیروز کوه .	دماوند	۱۳۸		
۱	گرمسار	شهر گرمسار و بخشهای حومه - ایوانکی - دهستان بهنام سوخته از ورامین .	گرمسار	۱۳۹		
۱	ورامین	بخش ورامین (بدون دهستان بهنام سوخته)	ورامین	۱۴۰		
۱	محلات	شهر خمین و بخش حومه - شهر محلات و بخشهای حومه و دلیجان .	محلات	۱۴۱		

قانون جدول جدید انتخابات مجلس شورای ملی

تعداد نماینده	سرکز حوزه انتخابیه	توابع حوزه انتخابیه	نام حوزه انتخابیه	تعداد نماینده هر حوزه عمومی	حوزه‌های عمومی انتخابیه
۱	تفرش	شهر تفرش و بخشهای حومه - آشتیان - فراهان - خلجستان .	تفرش	۱۴۲	
۱	ایلام	شهر ایلام و بخشهای حومه و چوارشیروان - و چرداول و ایوان .	ایلام	۱۴۳	فرمانداری کل ایلام
۱	دهلران	شهر دهلران و بخشهای حومه موسیان - زرین آباد ابدانان - شهر مهران و بخشهای حومه - صالح آباد - وارگوازی - شهر بدره و بخش حومه و دره شهر .	دهلران و مهران	۱۴۴	
۱	شهر کرد	شهر کرد و بخش حومه آن .	شهر کرد	۱۴۵	فرمانداری کل چهار
۱		شهر بروجن و بخشهای حومه - لردکان و	بروجن	۱۴۶	محال بختیاری

قانون جدول انتخابات جدید مجلس شورای ملی

تعداد نماینده	مرکز حوزه انتخابیه	توابع حوزه انتخابیه	نام حوزه انتخابیه	تعداد نماینده هر حوزه عمومی	حوزه‌های عمومی انتخابیه
۱	بروجن	گندمان .	اردل	۱۴۷	
۱	اردل	بخشهای اردل - شوراب - میزدج کبار	زنجان	۱۴۸	فرمانداری کل زنجان
۱	زنجان	شهر زنجان و بخش حومه	طارم علیا	۱۴۹	
۱	ارمغان خانه	بخش طارم علیا - رودچای - پاره قره بشلوغی - بیک لو	ماه نشان	۱۵۰	
۱	ماه نشان	بخش ماه نشان و دهستانهای زنجان	ابهر	۱۵۱	
۱	ابهر	رودقره پشلو و ایجرود شهر ابهر بخشهای حومه وسلطانیه .	خدا بنده	۱۵۲	
۱	قیدار	شهر خدا بنده و بخشهای حومه و افشار .	شاهرود	۱۵۳	فرمانداری کل سمنان
		شهر شاهرود و بخشهای بسطام میامی .			

قانون جدول جدید انتخابات مجلس شورای ملی

تعداد نماینده	مرکز حوزه انتخابیه	توابع حوزه انتخابیه	نام حوزه انتخابیه	تعداد نماینده هر حوزه عمومی	حوزه های عمومی انتخابیه
		بیارجمند و بخش			
۱	شاهرود	حومه شاهرود شهر			
		سمنان و بخشهای	سمنان	۱۵۴	
۱	سمنان	حومه - سنگسر .			
		دامغان و بخشهای حومه -	دامغان	۱۵۵	
۱	دامغان	صیدآباد .			
		شهر دهدشت و بخش	کهکیلویه	۱۵۶	۲
		حومه - کهکیلویه و			فرمانداری کل کهکیلویه
		بخشهای گچساران -			
۱	دهدشت	بهمنی - لنده - باشت .			
		شهر یاسوج و بخشهای	بویراحمد	۱۵۷	
۱	یاسوج	حومه - دروهان و بیضا .			
		شهر خرم آباد و بخشهای	خرم آباد	۱۵۸	۷
		حومه - زاغه - چغلوندی -			فرمانداری کل لرستان
۲	خرم آباد	الشر - دوره چکنی .			
		بخشهای کوهدشت و	کوهدشت	۱۵۹	
۱	کوهدشت	دلفان .			

قانون جدول جدید انتخابات مجلس شورای ملی

تعداد نماینده	مرکز حوزه انتخابیه	توابع حوزه انتخابیه	نام حوزه انتخابیه	تعداد نماینده هر حوزه عمومی	حوزه های عمومی انتخابیه
۱	پل دختر	بخشهای - ملاوی - الوار گرمسیری-ویسیان پاپی .	ملاوی	۱۶۰	فرمانداری کل همدان
۱	بروجرد	شهر بروجرد و بخشهای حومه - اشترینان .	بروجرد	۱۶۱	
۱	درود	بخشهای درود و چاپلق .	درود	۱۶۲	
۱	الیگودرز	شهر الیگودرز و بخشهای حومه - رزوماهرو .	الیگودرز	۱۶۳	
۲	همدان	شهر همدان و بخش حومه .	همدان	۱۶۴	
۱	بهار	بخش سیمینه رود و بخش کبوتر آهنگ .	بهار	۱۶۵	
۱	اسدآباد	بخش اسدآباد .	اسدآباد	۱۶۶	
۱	رزن	بخشهای رزن و شراء و پیشخور .	رزن	۱۶۷	
۲	ملایر	شهر ملایر و بخشهای حومه و سامن .	ملایر	۱۶۸	

قانون جدول جدید انتخابات مجلس شورای ملی

تعداد نماینده	مرکز حوزه انتخابیه	توابع حوزه انتخابیه	نام حوزه انتخابیه	تعداد نماینده هر حوزه عمومی	حوزه‌های عمومی انتخابیه
۱	نهاوند	شهر نهاوند و بخش‌های - حومه و خزل .	نهاوند	۱۶۹	فرمانداری کل یزد
۱	تویسرگان	شهر تویسرگان و بخش حومه .	تویسرگان	۱۷۰	
۱	یزد	شهر یزد و بخش حومه	یزد	۱۷۱	
۱	اردکان	شهر اردکان و بخش‌های حومه - خراتق - و اشکذر - خضر آباد .	اردکان	۱۷۲	اقلیتهای مذهبی
۱	تفت	شهر تفت و بخش‌های حومه - نیر - مهریز - بافق و حومه - بهاباد - شهر بابک .	تفت	۱۷۳	
۱	تهران	ارامنه نقاط مرکزی و شمال .	تهران	۱۷۴	
۱	اصفهان	ارامنه نقاط جنوب .	اصفهان	۱۷۵	
۱	تهران	زردشتی .	تهران	۱۷۶	

قانون جدول جدید انتخابات مجلس شورای ملی

تعداد نماینده	مرکز حوزه انتخابیه	توابع حوزه انتخابیه	نام حوزه انتخابیه	تعداد نمایند هر حوزه عمومی	تعداد نمایند هر حوزه عمومی	حوزه های عمومی انتخابیه
۱	تهران	کلیمی .	تهران	۱۷۷		
۱	تهران	آشوری وکلدانی .	تهران	۱۷۸		
۲۶۸	جمع کل					

جدول فوق منضم به قانون جدول جدید انتخابات مجلس شورای ملی میباشد  
رئیس مجلس سنا - جعفر شریف امامی



## قانون اجرای برنامه نوسازی عباس آباد

مصوب ۱۳۵۰/۳/۱۵

**ماده ۱ -** بشهرداری پایتخت اجازه داده میشود کلیه اراضی و عرصه و اعیان و مستحدثات و حق کسب و پیشه املاکی را که با تصویب انجمن شهر تهران و تأیید وزارت کشور در برنامه نوسازی عباس آباد واقع شده است و با پرداخت بهای عادلانه و طبق مقررات این قانون تملك و تصرف نماید .

**تبصره -** بهای عادلانه با توجه بقیمت اراضی در فروردین ماه ۱۳۴۹ بوسیله يك هیأت کارشناس مرکب از سه نفر کارشناسان رسمی دادگستری که از طرف وزیر کشور و وزیر جنگ و دادستان کل کشور (هریک یک نفر) انتخاب خواهند شد تعیین می شود و رأی اکثریت هیأت قطعی و لازم الاجرا است .

**ماده ۲ -** بهای اراضی مذکور در ماده ۱ يك بصورت اوراق قرضه بمالکان پرداخت میشود و وزارت دارائی از اوراق قرضه موضوع قانون انتشار اسناد خزانه و اوراق قرضه مصوب سال ۱۳۴۸ بمیزان مورد احتیاج در اختیار شهرداری خواهد گذارد . مدت اوراق قرضه موضوع این ماده هفت سال و بهره آن صدی ۹ در سال است که در پایان هر ششماه توسط بانک مرکزی یا بانکهای عامل آن قابل پرداخت خواهد بود .

سایر مقررات قانون مزبور در مورد اوراق قرضه موضوع این ماده نیز لازم‌الرعايه است .

**تبصره -** تاریخ انتشار اوراق قرضه‌ای که بابت معاملات موضوع این ماده از طرف وزارت دارائی در اختیار شهرداری گذارده می‌شود و مبدأ تعلق بهره بآنها دوماه پس از تصویب این قانون خواهد بود .

**ماده ۳ -** بهای خانه‌ها و دکا کین اعم از عرصه و اعیان و حق پیشه حداقل سه ماه قبل از تخلیه از محل درآمد برنامه نوسازی عباس آباد و یا اعتباری که دولت در اختیار شهرداری می‌گذارد نقداً پرداخت می‌گردد و تازمانی که بها پرداخت نگردیده نسبت بتخلیه و تخریب آن اقدام نخواهد شد .

**ماده ۴ -** شهرداری پایتخت بهای اوراق قرضه را حداکثر تا پایان سال هفتم و بهره آنرا در پایان سال سوم تا سال هفتم به اقساط مساوی بوزارت دارائی پرداخت خواهد کرد می‌تواند قبل از موعد مقرر اصل و بهره متعلق را کلاً یا جزئاً بوزارت دارائی بپردازد وزارت دارائی مجاز است مطالبات خود را بابت اصل یا بهره در سررسیدهای مربوط از حساب بانکی شهرداری پایتخت استیفاء کند .

**ماده ۵ -** در مورد استکاف مالکین از امضاء اسناد انتقال و همچنین در مورد حجر و صغر مالک یا مالکین در صورت نداشتن ولی یا قیم یا وصی و یا استنکاف آنان دادستان شهرستان تهران پس از احراز شرائط نماینده‌ای برای امضاء اسناد تعیین می‌کند و در صورتیکه مالکیت ملک مورد اختلاف باشد یا به مالک یا ولی یا قیم یا وصی دسترسی نباشد همچنین در مواردیکه ملک و یا حقوق مذکور در این قانون از طرف مقامات صلاحیتدار برفع اشخاص ثالث بازداشت شده باشد بهای

آن برحسب مورد نقد یا بصورت اوراق قرضه بصندوق ثبت سپرده می‌شود و پس از امضاء سند از طرف نماینده دادستان بترتیب فوق ملك تملك می‌گردد .

در موارد مذکور بهای عادلہ ملك اصلاً و فرعاً طبق مقررات این قانون پس از مراجعه ذیحق باو پرداخت خواهد شد .

در مورد حق کسب و پیشه نیز بهمین ترتیب عمل خواهد شد .

**ماده ۶۵-** در موارد اراضی و املاکی که بموجب سند رسمی مورد معاملات شرطی یا رهنی واقع گردیده در صورتیکه موعد طلب دائن نرسیده باشد موعد آن حال میشود و پس از اجرای مقررات این قانون در موقع تنظیم سند انتقال اگر مالک دین خود را نپرداخته و ملک آزاد نشده باشد شهرداری اصل طلب دائن را حداکثر تا میزان بهای ملك مورد تصرف طبق ترتیب مقرر در این قانون بدائن می‌پردازد و با این ترتیب معامله رهنی یا شرطی قانوناً فک شده محسوب میشود و در صورتیکه بهای املاک و اراضی مورد تصرف زائد بر اصل طلب دائن باشد مازاد بمالك پرداخت و ملك بشهرداری منتقل می‌شود .

**ماده ۶۶-** معاملات مربوط با اجرای این قانون در مورد انتقال عرصه و اعیان و حق کسب و پیشه بشهرداری از پرداخت هرگونه عوارض و مالیات و حق الثبت تحت هر عنوان معاف می‌باشد و عوارض سطح شهر و عوارض نوسازی آن بخشوده می‌شود . پرداخت حق التحریر بعهده شهرداری است در مورد پنج در هزار شیر و خورشید سرخ ایران معافیت فقط مربوط باراضی بایر در مرحله انتقال بشهرداری است .

**ماده ۸ -** کارشناسان مکلفند حداکثر ظرف ششماه از تاریخ ارجاع امر کارشناسی را انجام دهند و نظر نهائی خود را اعلام دارند .  
دستمزد هر يك از آنها بموجب آئين نامه ای که از طرف وزارت کشور تهیه و بتصویب هیأت وزیران خواهد رسید تعیین و پرداخت می شود .

**ماده ۹ -** شهرداری نمیتواند عین یا منافع املاک مذکور در این قانون را واگذار نماید مگر با دریافت بها و رعایت نقشه جامع شهر که در این صورت باید بهای واگذاری بوزارتخانه ها و مؤسسات دولتی و مؤسسات انتفاعی و بازرگانی وابسته بدولت بر مبنای قیمت تمام شده به اضافه ۲۰ درصد دریافت شود و واگذاری اراضی باشخاص و مؤسسات خصوصی از طریق مزایده طبق آئين نامه معاملات شهرداری پایتخت بعمل خواهد آمد . و در هر حال قیمت این اراضی نمیتواند کمتر از قیمت تمام شده به اضافه بیست درصد باشد .

**تبصره -** وزارتخانه ها و مؤسسات دولتی و مؤسسات انتفاعی و بازرگانی وابسته بدولت حق واگذاری اراضی مذکور در این ماده را به اشخاص یا مؤسسات خصوصی نخواهند داشت .

**ماده ۱۰ -** احداث هر نوع بنا و تأسیسات در اراضی موضوع ماده ۹ این قانون منحصرأ بر اساس نقشه جامع و با کسب اجازه و تحصیل پروانه از شهرداری مجاز خواهد بود . در غیر این صورت شهرداری میتواند از احداث بنا جلوگیری و هر نوع ساختمانی را که برخلاف پروانه و یا بدون اخذ پروانه احداث و ساخته شود تخریب کند .

**ماده ۱۱ -** مالکین و متصرفین خانه ها و سایر املاکی که محل سکونت یا

## قانون اجرای برنامه نوسازی عباس آباد

کسب مییاشد مکلف هستند ظرف سه ماه از تاریخ تملک شهرداری آنرا تخلیه و مراتب را بشهرداری اعلام نمایند و الا طبق مقررات قانون نوسازی و عمران شهری نسبت بخلع ید اقدام خواهد شد .

**ماده ۱۲ -** شهرداری پایتخت میتواند برای اجرای برنامه نوسازی عباس آباد شرکتی که اساسنامه آن بتصویب انجمن شهر و هیأت وزیران خواهد رسید تشکیل دهد .

شهرداری مجاز است قسمتی از سهام این شرکت را که از ۴۹ درصد تجاوز نخواهد کرد ببخش دولتی یا خصوصی بفروشد .

**ماده ۱۳ -** آئین نامه اجرائی این قانون از طرف شهرداری پایتخت تهیه و پس از تصویب وزیر کشور قابل اجرا خواهد بود .

قانون فوق مشتمل بر سیزده ماده و سه تبصره پس از تصویب مجلس شورای ملی در جلسه روز یکشنبه ۱۳۵۰/۳/۹ در جلسه روز شنبه پانزدهم خرداد ماه یک هزار و سیصد و پنجاه شمسی بتصویب مجلس سنا رسید .

رئیس مجلس سنا - جعفر شریف امامی

# قانون نظام صنفی

مصوب ۱۳۵۰٫۳٫۱۶

## فصل اول - تعاریف

**ماده ۱-** نظام صنفی - قواعد و مقرراتی است که امور مربوط بسازمان - وظایف - حدود و حقوق افراد و واحدهای صنفی را طبق این قانون تعیین میکند .

**ماده ۲-** فرد صنفی - شخص حقیقی یا حقوقی که در یکی از فعالیتهای صنفی اعم از تولید - تبدیل - خرید و فروش - توزیع و انجام خدمات بدنی یا فکری سرمایه گذاری نموده و بعنوان پیشه‌ور و صاحب حرفه و مشاغل آزاد خواهه‌المباشره یا بامباشرت دیگران محل کسبی دایرو یا وسیله کسبی فراهم کند و تمام یا قسمتی از کالا و یا محموله و یا خدمات را مستقیماً بمصرف کننده عرضه نماید فرد صنفی شناخته می‌شود .

**ماده ۳-** واحد صنفی - واحدهای اقتصادی و یا خدمت که فعالیت آنها در محل ثابت یا با وسیله سیار باشد و توسط فرد یا افراد صنفی با اخذ پروانه کسب و یا پروانه اشتغال دایر شده و یا بشود واحد صنفی شناخته میشوند .

**ماده ۴-** صنف - آن گروه از افراد صنفی که طبیعت شغلی آنان از یک نوع میباشد تشکیل یک صنف را میدهند .

**ماده ۵۵-** اتحادیه صنفی - افرادی که صنف که برای حفظ حقوق و حیثیت شغلی بایکدیگر اشتراک مساعی و معاضدت می کنند تشکیل اتحادیه صنفی را میدهند. اتحادیه صنفی دارای شخصیت حقوقی است .

**ماده ۶-** اتاق اصناف - سازمانی است که بموجب این قانون تشکیل میشود و دارای شخصیت حقوقی است .

**ماده ۷-** پروانه کسب - اجازه ای است که طبق مقررات این قانون بمنظور اشتغال بکسب و کار و یا حرفه بفرد یا افراد صنفی برای محل مشخص و یا وسیله کسب مشخص داده میشود .

**ماده ۸-** حدود صنفی - حداقل فاصله ای است بین دو محل کسب مشابه فرد یا افراد صنفی با توجه به نوع فعالیت کسبی هر یک از آنها.

**ماده ۹-** کارشناس - کارشناس در این قانون بکسی اطلاق میشود که در رشته مورد نظر دارای تحصیلات عالی یا تخصص بوده و یا بر اثر ممارست خبره باشد ، تشخیص خبره بودن با اتاق اصناف میباشد .

**ماده ۱۰-** کمیسیون نظارت - منظور از کمیسیون نظارت مذکور در این قانون کمیسیون نظارت بر اتاق اصناف شهر است که طبق مقررات این قانون تشکیل می شود .

## فصل دوم - فرد صنفی

**ماده ۱۱ -** وظایف افراد صنفی :

۱ - افراد صنفی مکلفند مقررات صنفی همچنین قوانین و مقررات مربوط بکار و بیمه های اجتماعی و دستورالعمل های مربوط بنرخها و قیمت ها و امور بهداشتی

و ایمنی و حفاظت فنی و زیبایی و دستوراتی را که طبق قوانین و مقررات از طرف اتاق اصناف و اتحادیه مربوط داده میشود رعایت و اجرا کند .

۲- هر کس بخواهد بکار و یا حرفه‌ای مشغول گردد قبل از سپردن هر گونه تعهد و یا پرداخت سرقفلی و یا عقد اجاره و یا خرید محل باید به اتحادیه مربوط مراجعه و با توجه بمقررات مربوط تقاضای کتبی خود را تسلیم کند ، اتحادیه موظف است با رعایت حق تقدم درخواستهای رسیده نظر خود را ظرف پانزده روز باتفاق اصناف کتباً اعلام دارد ، متقاضی مکلف است پس از اعلام موافقت اتاق اصناف ظرف سه ماه ضمن تسلیم مدارک مربوط درافتتاح محل کار اقدام کند و الا رعایت حق تقدم متقاضی الزامی نخواهد بود .

۳- هر فرد صنفی که فروشنده و یا سازنده و یا تولیدکننده کالا باشد و یا محصولات و یا خدمتی را برای استفاده مشتریان عرضه کند مکلف است باالصاق برچسب روی کالا و یا محصولات همچنین با نصب تابلو در مدخل محل کسب و یا حرفه ارزش واحد کالا و یا محصول و یا خدمت و یا دستمزد را بطور روشن و مقطوع مشخص کند .

۴- هر فروشنده یا سازنده و یا تولیدکننده کالا همچنین هر شخصی که خدمتی را در مقابل دریافت اجرت و یا دستمزد انجام میدهد مکلف است پس از اعلام مشمولیت از طرف اتاق اصناف در مقابل دریافت وجه صورت حساب فروش حاکی از تاریخ و مبلغ دریافتی و نوع کار و مشخصات کالا و یا خدمت انجام شده را بمشتری تسلیم دارد .

اتاق اصناف میتواند با تصویب کمیسیون نظارت افراد صنفی را که طبیعت



کسبی و یا حرفه‌ای آنان طور است که دادن صورت حساب مشکل است از دادن صورت حساب معاف کند .

همچنین اتاق اصناف می‌تواند در هر صنف و یا شغلی دادن صورت حساب را با تصویب کمیسیون نظارت تا مبلغ معینی معاف کند .

۵- فرد صنفی مسئول کیفیت و کمیت هر نوع کالا یا محصول در مقابل ارزش و حسن انجام کار در مقابل اجرت و یا دستمزد دریافتی می‌باشد .

۶- هر فرد صنفی که با دریافت اجرت و یا دستمزد کاری و یا خدمتی را انجام می‌دهد مکلف است کار و خدمت مذکور را طبق مشخصات متناسب با درجه بندی و اجرت یا دستمزد دریافتی انجام و تحویل دهد .

ماده ۱۲ - از تاریخ تصویب این قانون تأسیس هر نوع محل کسب و واحد صنفی و اشتغال به هر نوع کسب و حرفه مستلزم داشتن صلاحیت و پروانه از اتاق اصناف خواهد بود .

ماده ۱۳ - هر فرد صنفی مکلف است نظامات صنفی اتحادیه مربوط بخود را طبق مقررات این قانون رعایت و اجرا کند .

ماده ۱۴ - در صورتی که دارنده پروانه کسب محجور شود قیم مکلف است با رعایت غبطه محجور و طبق مقررات این قانون و آئیننامه‌های مربوط ترتیب اداره واحد صنفی و یا انتقال حقوقی ناشی از پروانه کسب را بدهد .

ماده ۱۵ - عمده فروشها مکلفند در موقع فروش و یا تحویل کالا با فراد یا واحد صنفی صورت حساب فروش و یا تحویل کالا را که در آن مشخصات و قیمت کل و ارزش واحد بطور روشن درج شده باشد بخربداران و یا تحویل

گیرندگان بدهند و واحدهای صنفی مکلفند تا زمانیکه کلیه اجناس مذکور بفروش نرسیده است صورت حساب مذکور را در واحد صنفی محفوظ و آماده ارائه نگهدارند .

**ماده ۱۶ -** افراد صنفی فاقد صلاحیت فنی مکلفند اطلاعات فنی لازم را کسب نمایند در غیر این صورت پروانه کسب آنان لغو خواهد شد .

**تبصره -** آئیننامه اجرائی این ماده و تعیین استانداردها و ضوابط لازم و مدتی که برای کسب صلاحیت فنی در مشاغل گوناگون در نقاط مختلف کشور لازم است همچنین نحوه تأمین هزینه‌های آموزش حرفه‌ای افراد صنفی از طرف وزارت کار و امور اجتماعی - وزارت کشور - وزارت آموزش و پرورش و اتاق اصناف تهران تهیه و بعد از تصویب هیأت عالی نظارت بمرحله اجرا گذارده خواهد شد .

**ماده ۱۷ -** صاحبان اماکن عمومی از قبیل رستورانها - کافه‌ها - اغذیه فروشها و سایر اماکن مشابه بشخص اطاق اصناف و تصویب کمیسیون نظارت مکلفند فهرست ارزش اغذیه و اجناس و خدماتیکه برای مصرف مشتریان ارائه میشود در کارتهای مخصوصی که از طرف اتاق اصناف در اختیار آنان گذارده می‌شود در دسترس مشتریان قرار داده و بر مبنای آن صورت حساب به مشتری تسلیم نمایند .

**ماده ۱۸ -** افراد یا واحدهای صنفی مجاز نیستند برای جلب مشتری درباره محصولات و یا کالا و یا خدمات برخلاف واقع تبلیغ نمایند .  
اتاق اصناف مکلف است تبلیغاتی را که خلاف واقع تشخیص دهد ممنوع کند .

## فصل سوم - اتحادیه

**ماده ۱۹ -** در هر شهر که واحدهای صنفی با فعالیتهای شغلی مشابه وجود داشته باشد افراد صنفی بمنظور حفظ و حمایت از حقوق صنفی خود و پیشرفت اقتصاد شهری با رعایت قانون کار یک اتحادیه صنفی تشکیل میدهند .

**تبصره ۱ -** اتحادیه‌های صنفی پس از ثبت در مراجع قانونی رسمیت مییابند .

**تبصره ۲ -** حداقل تعداد واحدهای صنفی برای تشکیل اتحادیه در هر شهر پنجاه واحد صنفی است ، کمیسیون نظارت میتواند برای شهرهاییکه مقتضی باشد نصاب مقرر را تقلیل دهد .

**تبصره ۳ -** تشخیص مشاغل مشابه و تعیین ضرورت تشکیل اتحادیه‌ها در هر شهر با کمیسیون نظارت خواهد بود .

**تبصره ۴ -** حدود اختیارات هیأت رئیسه و طرز تشکیل جلسات و تعداد کمیسیونهای لازم و سایر مقررات مربوط برای هر اتحادیه بموجب آئیننامه‌ای خواهد بود که بوسیله اتاق اصناف تهیه و بتصویب کمیسیون نظارت خواهد رسید .

**ماده ۲۰ -** وظایف و اختیارات اتحادیه عبارتست از :

- ۱ - اجرای دستورات اتاق اصناف طبق قوانین و مقررات مربوط .
- ۲ - پرداخت حق عضویت سالانه بمیزان پانزده درصد از درآمدهای ناخالص باتاق اصناف برای تأمین هزینه‌های عمومی .

## قانون نظام صنفی

- ۳- تنظیم بودجه سال بعد و تسلیم آن تا اول بهمن ماه هر سال به اتاق اصناف برای رسیدگی و تصویب .
  - ۴- تنظیم ترازنامه سالانه و تسلیم آن تا پایان خرداد ماه سال به دبیر اتاق اصناف برای رسیدگی و تصویب .
  - ۵- تدوین آئین نامه های استخدامی - مالی - اداری - آموزشی - تشکیلاتی و سایر مقررات اختصاصی و ایجاد ضوابط لازم برای صدور پروانه صنفی و تعیین انواع پروانه ها برای انواع مشاغل و تغییرات لازم در هر يك از آنها بمنظور تسلیم باتاق اصناف جهت رسیدگی و تصویب .
  - ۶- ایجاد تسهیلات لازم بمنظور آموزش عمومی و حرفه ای و هنری افراد صنفی مستقلا یا با کمک سازمانهای دولتی و یا خصوصی و همکاری لازم با وزارت کار و امور اجتماعی در تأمین این منظور طبق مقررات مربوط .
  - ۷- نظارت در اجرای تصمیمات اتاق اصناف درباره ساعات کار و تعطیلات واحدهای صنفی .
  - ۸- اظهار نظر درباره حدود صنفی نسبت به متقاضیان پروانه های جدید .
  - ۹- تشکیل کمیسیون حل اختلاف صنفی بمنظور رسیدگی به اختلافات افراد صنفی .
  - ۱۰- تشکیل کمیسیون فنی بمنظور رسیدگی بشکایات ارباب رجوع و مشتری و نظارت در حسن انجام کار و رعایت مقررات و اصول کسب توسط افراد صنفی و معرفی اعضاء آن جهت تصویب صلاحیت آنان به اتاق اصناف .
- تبصره ۱ - وظایف کمیسیونهای مذکور در بندهای ۱۰ و ۹ توسط اتاق

اصناف تهران تعیین و پس از تصویب هیأت عالی نظارت بمورد اجرا گذارده میشود.

**تبصره ۲ -** در صورت بروز اختلاف نظر بین اتحادیه و اتاق اصناف مراتب بکمسیون نظارت ارجاع میشود . نظر کمیسیون لازم الاجراست .

**تبصره ۳ -** در صورت بروز اختلاف بین افراد صنفی و اتحادیه مراتب باتاق اصناف ارجاع میشود نظر اتاق اصناف لازم الاجراست .

**ماده ۲۱ -** هر اتحادیه صنفی مکلف است یک نفر از اعضاء خود را بعنوان نماینده برای عضویت در اتاق اصناف معرفی کند، نماینده معرفی شده از طرف هر اتحادیه صنفی که رسمیت آن بتأیید کمیسیون نظارت رسیده باشد عضو رسمی اتاق اصناف خواهد بود .

**ماده ۲۲ -** هر فرد صنفی که مطابق مقررات این قانون بعنوان نماینده در اتحادیه صنفی خود و یا سازمانهای نظام صنفی شرکت کند دارای يك رأی خواهد بود .

**ماده ۲۳ -** اتحادیه مکلف است برای افراد صنفی و یا کارگران واحدهای صنفی که برای انجام خدمات و یا تعمیرات بمنازل و اماکن مراجعه مینمایند، کارت معرفی شامل عکس ، میزان مهارت ، صلاحیت فنی و سایر خصوصیات لازم صادر کند .

**ماده ۲۴ -** درآمد هر اتحادیه از منابع زیر حاصل میشود :

- ۱- حق عضویت افراد صنفی .
- ۲- حق خدمات اعم از آموزشی - فنی - اداری و انتشاراتی .
- ۳- کمکهایی که از طرف اتاق اصناف با تصویب کمیسیون نظارت بعمل آید .
- ۴- هدایا و اعانات .

آئین نامه اجرائی این ماده از طرف اتاق اصناف تهیه و بتصویب کمیسیون نظارت خواهد رسید .

### فصل چهارم - اتاق اصناف

ماده ۲۵ - حداقل اعضاء برای تشکیل اتاق اصناف و اعلام رسمیت آن در هر شهر بشرح زیر تعیین میگردد .

۱- شهر تهران ۳۰ عضو

۲- شهرهاییکه دارای دویست و پنجاه هزار نفر جمعیت و یا

بیشتر باشند . ۱۵ عضو

۳- شهرهاییکه دارای صد هزار تا ۲۵۰ هزار نفر جمعیت

باشند . ۷ عضو

۴- شهرهاییکه جمعیت آنها از یکصد هزار نفر کمتر است ۵ عضو

تبصره ۱ - جمعیت شهرها براساس آخرین سرشماری عمومی کل کشور محسوب و منظور خواهد شد .

تبصره ۲ - مدت مأموریت نمایندگان اتحادیه ها در اتاق اصناف دو سال است .

در صورت فوت یا محرومیت از حقوق اجتماعی یا استعفاء یا حجر نماینده و یا عزل او از طرف اتحادیه فرد دیگری را اتحادیه مربوط برای باقیمانده مدت انتخاب و باتاق معرفی خواهد کرد .

انتخاب مجدد نمایندگان برای دوره های بعد بلامانع است .

ماده ۲۶ - اتاق اصناف وسیله هیأت رئیسه ای اداره میشود که در اولین

جلسه اتاق اصناف از بین اعضاء اتاق بمدت دو سال انتخاب میشوند - انتخاب مجدد آن بلامانع است .

ماده ۲۷ - تعداد اعضاء هیات رئیسه اتاق بشرح زیر خواهد بود :

۱- اتاق اصناف تهران ۱۱ نفر

۲- اتاق اصناف شهرهاییکه دارای ۲۵۰ هزار نفر جمعیت یا بیشتر باشند ۹ نفر

۳- اتاق اصناف شهرهاییکه دارای یکصد هزار تا دوست و پنجاه هزار نفر باشند ۵ نفر

۴- اتاق اصناف شهرهاییکه جمعیت آنها از یکصد هزار نفر کمترند ۳ نفر

ماده ۲۸ - هر يك از اتاق‌ها بترتیب مندرج در ماده ۲۷ دارای ۷ و ۴ و ۳ و ۲ نفر بازرس خواهند بود که در همان جلسه انتخاب هیات رئیسه از بین اعضاء اتاق انتخاب میشوند .

ماده ۲۹ - حدود اختیارات هیات رئیسه و ترتیب انتخابات داخلی و طرز تشکیل جلسات و تعداد کمیسیونهای لازم و سایر مقررات مربوط برای اداره اتاق‌های اصناف بموجب آئین نامه‌ای خواهد بود که ظرف ششماه از تاریخ تصویب این قانون وسیله وزارت کشور با توجه باوضاع واحوال هر شهر تهیه و بتصویب هیات عالی نظارت خواهد رسید .

ماده ۳۰ - وظایف و اختیارات اتاق اصناف بشرح زیر میباشد :

۱- ایجاد هم آهنگی بین اتحادیه‌های صنفی و راهنمایی صنوف .

- ۲- همکاری و اشتراك مساعی با اتحادیه های صنفی در انجام وظایف محوله و نظارت در اعمال آنها .
- ۳- تعیین حدود و حقوق صنفی و پیشنهاد آن برای تصویب بکمیسیون نظارت .
- ۴- تلفیق مسائل اتحادیه های صنفی و تعیین حدود مسئولیت هر کدام .
- ۵- تصویب آئین نامه های مالی - استخدامی - اداری - آموزشی و تشکیلاتی اتحادیه های صنفی و تغییرات آنها .
- ۶- صدور پروانه های صنفی به پیشنهاد اتحادیه با توجه بمقررات مربوط ومصوبات هیأت عالی نظارت .
- ۷- تعیین و پیشنهاد انواع پروانه های اشتغال برای تصویب بکمیسیون نظارت .
- ۸- ابطال پروانه و یا تعطیل موقت محل کسب طبق مقررات مربوط و اعلام آن بکمیسیون نظارت .
- ۹- تأیید صلاحیت و معرفی نمایندگان اتحادیه ها برای واحدهای مالیاتی و سایر مراجعی که قانوناً معرفی نماینده از طرف اتحادیه بعمل می آید .
- ۱۰- انتخاب و معرفی نماینده در کمیسیونهای تشخیص و سایر مراجع مالیاتی مقرر در قانون مالیات های مستقیم .
- ۱۱- نظارت در اجرای مقررات فنی- بهداشتی- ایمنی - حفاظتی - بیمه گزاری و سایر مقررات مربوط بشرايط واحدهای صنفی که از طرف مقامات صالحه وضع میشود و همچنین همکاری بامأمورین مربوط در اجرای مقررات مذکور بوسیله اتحادیه ها .



- ۱۲- درجه بندی واحدهای صنفی طبق ضوابط و مقرراتیکه به پیشنهاد اتحادیه مربوط بتصویب کمیسیون نظارت رسیده باشد .
- ۱۳- رسیدگی و اظهار نظر نسبت با اعتراض افراد صنفی و سایر اشخاص بتصمیمات اتحادیه .
- ۱۴- تصویب وظایف کمیسیون فنی اتحادیه ها و صلاحیت افراد آن .
- ۱۵- همکاری باوزارت کار و امور اجتماعی در ایجاد تسهیلات لازم برای آزمایش صلاحیتهای فنی و حرفه ای و طبقه بندی مشاغل و آموزش فنی و حرفه ای کارکنان واحدهای صنفی .
- ۱۶- نظارت در حسن جریان انتخابات هیأت مدیره و هیأت رئیسه اتحادیه ها .
- ۱۷- پیشنهاد ادغام اتحادیه ها و صنوف مشابه و یا تجزیه يك اتحادیه بدو و یاچند اتحادیه جهت اظهار نظر و تصویب بکمیسیون نظارت .
- ۱۸- تعیین انواع کالا و محصولاتیکه افراد هر صنف میتوانند برای فروش عرضه نمایند و پیشنهاد آن جهت رسیدگی و تصویب بکمیسیون نظارت و ابلاغ مصوبه با افراد صنفی بمنظور عدم تداخل صنفی .
- ۱۹- جمع آوری اطلاعات و آمار لازم بوسایل مقتضی جهت تعیین واحد های صنفی متناسب با جمعیت شهرها و سایر عوامل و نیازمندیهای شهر .
- ۲۰- تمرکز تدریجی بار و معاملات عمده فروشی در میادین معین شهری متناسب با احتیاجات شهر طبق مقررات و ضوابطی که بتصویب کمیسیون نظارت خواهد رسید .
- ۲۱- تعیین حداقل معلومات و اطلاعات فنی لازم برای احراز صلاحیت

اشتغال بکار افراد صنفی در صنوف با کسب نظر اتحادیه مربوط و نظارت در اجرای آن .

۲۲- تعیین و پیشنهاد ساعات کار و ایام تعطیل افراد صنفی با توجه بطبیعت و نوع کار آنان جهت رسیدگی و تصویب بکمیسیون نظارت .

۲۳- تصویب شرایط و ضوابط صدور پروانه برای هر فرد یا واحد صنفی .

۲۴- تشکیل کمیسیون محل اختلاف و سایر کمیسیونهای مربوط در صورت لزوم .

۲۵- همکاری و معاضدت با سایر اتاقها بمنظور تقویت مبانی نظام صنفی و رفع مشکلات و بهبود امور مربوط .

۲۶- تشکیل صندوق تعاون صنفی برای کمک با افراد صنفی .

تبصره - طرز اداره و منابع درآمد صندوق تعاون طبق آئیننامه ای خواهد بود که بوسیله اتاق اصناف تهران تهیه و بتصویب هیأت نظارت عالی خواهد رسید.

۳۱- ۵۵۵- اتاق اصناف مکلف است مقررات و ضوابط حدود صنفی را با کسب نظر اتحادیه مربوط و رعایت نقشه های تفصیلی طرح جامع شهرداری و منطقه بندی و احتیاجات شهر تهیه و برای تصویب بکمیسیون نظارت تسلیم کند و يك نسخه از آنرا برای اتحادیه ارسال دارد .

کمیسیون نظارت پس از دریافت نظریه اتحادیه مربوط که ظرف پانزده روز باید اعلام شود موضوع را رسیدگی و تصمیم لازم اتخاذ نماید .

تبصره - حدود صنفی از تاریخ تصویب کمیسیون نظارت لازم الرعایه است

و در پایان هر پنج سال طبق مقررات این ماده قابل تجدید نظر خواهد بود و دولی شهرداری هر موقع تغییر حدود صنفی را ضروری تشخیص دهد می تواند تغییرات مورد نظر را بکمیسیون نظارت پیشنهاد کند .

**ماده ۳۲ -** تازمانی که تعداد واحدهای صنفی برای تشکیل اتحادیه بحد نصاب نرسیده اتاق اصناف وظایف و مسئولیت های اتحادیه مربوط را انجام خواهد داد .

**ماده ۳۳ -** فعالیت هر واحد یا فرد صنفی در شهر منوط بداشتن پروانه صنفی است که با رعایت مقررات مربوط از طرف اتاق اصناف صادر می شود .

اتاق اصناف مکلف است ظرف یکماه تقاضای صدور پروانه صنفی را مورد رسیدگی قرار داده قبولی یا رد آنرا اعلام نماید .

در صورت رد تقاضا مراتب باید با ذکر دلیل بمتقاضی پروانه اعلام گردد و اگر متقاضی پروانه معترض باشد می تواند ظرف ده روز اعتراض خود را به کمیسیون نظارت تسلیم نماید .

کمیسیون نظارت مکلف است ظرف یکماه نظر خود را اعلام دارد - نظر کمیسیون نظارت در این مورد قطعی است .

**ماده ۳۴ -** اتاق اصناف مکلف است نسبت به وضع واحدهای صنفی که تا تاریخ تصویب این قانون تشکیل شده بتدریج رسیدگی و بشرح زیر عمل نماید :

۱- در مورد واحدهای صنفی که از یکی از مراجع صلاحیت دار دارای پروانه

## قانون نظام صنفی

کسب بوده اعم از آنهائیکه مدت پروانه آن‌ها سپری شده و یا نشده باشد با رعایت مقررات این قانون پروانه صادر و تسلیم دارد .

در صدور اینگونه پروانه‌ها رعایت حقوق مکاتبه افراد صنفی فقط از لحاظ حدود صنفی (مشروط بر اینکه در آئیننامه مربوط پیش بینی شود) و حداقل مساحت محل کسب و صلاحیت فنی لازم ضرورت دارد .

۲ - در مورد واحدهای صنفی که فاقد پروانه کسب می باشند با رعایت مقررات این قانون پروانه صادر و تسلیم دارد .

در صدور اینگونه پروانه‌ها با رعایت حقوق مکاتبه افراد صنفی فقط از لحاظ حدود صنفی (مشروط بر اینکه در آئیننامه پیش بینی شود) و حداقل مساحت محل کسب ضرورت دارد .

**ماده ۳۵ -** در صورتیکه دارنده پروانه کسب بخواهد حقوق ناشی از پروانه خود را بدیگری منتقل کند اطاق اصناف مکلف است با رعایت مقررات مربوط پروانه متقاضی را باطل و پروانه جدید بنام منتقل الیه در صورت واجد بودن شرایط لازم صادر کند.

**ماده ۳۶ -** در مورد فوت صاحب پروانه حقوق متعارف ناشی از پروانه متعلق بوراث است . وراثت‌یابانمایندگان قانونی آنها مکلفند ظرف یکسال نسبت به واگذاری پروانه بفرد واجد صلاحیت یا معرفی فرد واجد شرایط برای اشتغال بکار اقدام کنند، در غیر این صورت اطاق اصناف با رعایت حقوق مکاتبه وراثت نسبت بانتمثال پروانه اقدام خواهد کرد .

**ماده ۳۷ -** پروانه کسب واحدهای صنفی در موارد زیر بطور موقت یادائم لغو می گردد :

- ۱- تعطیل محل کسب زائد بر مدت یادر غیر موعده مقرر.
  - ۲- اشتغال بشغل یا مشاغل دیگری در محل کسب غیر از آنچه در پروانه قید گردیده است .
  - ۳- عدم پرداخت حق عضویت باتحادیه مربوط .
  - ۴- عدم پرداخت عوارض شهرداری مربوط بکسب .
- تبصره ۱** - هرگاه فرد صنفی از پرداخت حق بیمه کارگران مشمول قانون بیمه های اجتماعی خوداری کند سازمان بیمه های اجتماعی می تواند ضمن ابراز دلایل کافی لغو پروانه متخلف را از اتاق اصناف تقاضا کند، در صورت احراز صحت ادعای سازمان بیمه های اجتماعی نسبت به لغو پروانه اقدام میکند .
- اتاق مکلف است نظر خود را ظرف یکماه از تاریخ دریافت تقاضای سازمان بیمه های اجتماعی بسازمان مذکور اعلام دارد .
- اجرای مقررات این تبصره در هر حال مانع اجرای مقررات قانون بیمه های اجتماعی نخواهد بود .
- تبصره ۲** - کسیکه پروانه اش لغو شده میتواند ظرف یکماه از تاریخ ابلاغ تصمیم مبنی بر لغو پروانه بکمیسیون نظارت شکایت کند نظر کمیسیون مزبور در این مورد قطعی است .
- تبصره ۳** - آئین نامه اجرائی این ماده توسط اتحادیه مربوط تهیه و بعد از تأیید اتاق اصناف بتصویب کمیسیون نظارت خواهد رسید .
- ماده ۳۸** - بازرسان اتاق اصناف دارای وظایف و اختیارات زیر میباشند:

## قانون نظام صنفی

۱- بازرسی امور مربوط به اتحادیه های صنفی و تسلیم گزارش به هیأت  
رئسه اتاق .

۲- بازرسی امور مربوط به اتاق و تسلیم گزارش به هیأت رئسه و کمیسیون  
نظارت .

۳- رسیدگی و تسلیم گزارش درباره شکایات و اعتراضاتی که به اتاق میرسد  
به هیأت رئسه .

۴- شرکت در جلسات هیأت رئسه بعنوان ناظر .

۵- بررسی بودجه و ترازنامه سالانه اتاق و تسلیم گزارش آن بکمیسیون  
نظارت .

۶- انجام سایر وظایفی که بموجب این قانون و طبق آئین نامه های مربوط به عهده  
بازرسان محول است .

**ماده ۳۹ -** مسئولان اتاق اصناف و اتحادیه ها مکلفند تسهیلات لازم برای  
انجام وظائفی که طبق این قانون بر عهده بازرسان محول است فراهم کنند .

**ماده ۴۰ -** در شهرهایی که اتاق اصناف وجود ندارد وجوهی که طبق  
مقررات این قانون با اتاق اصناف تعلق میگیرد در حساب مخصوصی که از طرف  
شهرداری در یکی از بانکهای دولتی محل باز میشود بصورت سپرده ثابت تودیع  
میگردد و پس از تشکیل اتاق اصناف وجوه مذکور و بهره متعلقه بحساب صندوق  
تعاون اتاق اصناف همان شهر واریز میشود، برداشت از وجوه مذکور در غیاب  
اتاق اصناف در حکم اختلاس در اموال عمومی است .

ماده ۴۱ - اتاق اصناف مکلف است تا دیمه هر سال بودجه سال آتی خود را تنظیم و برای تصویب بکمیسیون نظارت ارسال دارد .

کمیسیون ظرف بیست روز از تاریخ دریافت آنرا رسیدگی کرده پس از تصویب باتاق برگشت میدهد .

ماده ۴۲ - ترازنامه سال مالی اتاق باید ظرف چهار ماه بعد از هر سال مالی جهت رسیدگی و تصویب بکمیسیون نظارت ارسال گردد .

کمیسیون نظارت مکلف است ترازنامه را ظرف سه ماه رسیدگی کند و مراتب را باتاق اعلام دارد . گواهی صحت ترازنامه بمنزله مفاسد حساب دوره عملکرد خواهد بود .

ماده ۴۳ - هر یک از اعضای هیئتهای رئیسه اتحادیه ها و اتاق اصناف و مسئولین مربوط نسبت بوجوه و اموال اتحادیه و اتاق و وجوهیکه در اجرای این قانون و سایر قوانین و مقررات در اختیار آنان قرار میگردد امین محسوب میشوند .

### فصل پنجم - کمیسیون نظارت

ماده ۴۴ - کمیسیون نظارت با عضویت فرماندار - نماینده وزارت کار و امور اجتماعی - نماینده وزارت تعاون و امور روستاها - نماینده انجمن شهر - نماینده انجمن شهرستان - نماینده اتاق اصناف و شهردار بریاست فرماندار تشکیل میشود و تصمیمات با حداقل چهار رأی معتبر خواهد بود .

تبصره ۱ - عضویت کمیسیون نظارت در نقاطیکه فرمانداری تأسیس نشده بابحشدار است .

تبصره ۲ - در نقاطی که وزارت کار و امور اجتماعی نماینده نداشته باشد

## قانون نظام صنفی

فرماندار جانشین او را از بین رؤساء سایر ادارات دولتی تعیین و معرفی خواهد کرد.  
**تبصره ۳۵ -** در غیاب انجمن شهرستان یک نفر معتمد محل به انتخاب شهردار و تأیید فرماندار و در غیاب انجمن شهر یک نفر معتمد صنفی محل با انتخاب اتاق اصناف عضویت کمیسیون نظارت را خواهد داشت .

**تبصره ۴۵ -** در تهران هیأت عالی نظارت و وظایف کمیسیون نظارت را انجام خواهد داد و میتواند تمام یا قسمتی از وظایف خود را بکمیسیون یا کمیسیونهای بانتخاب خود واگذار کند .

**ماده ۴۵ -** وظایف و اختیارات کمیسیون نظارت بشرح زیر است :

۱- برقرار ساختن حدود صنفی برای مشاغل و صنفی که داشتن حدود صنفی در آنها ضروری است .

۲- تصویب وظایف کمیسیونهای حل اختلاف صنفی و کمیسیونهای فنی به پیشنهاد اتاق اصناف .

۳- ادغام اتحادیه‌ها و یا تجزیه يك اتحادیه بدو و یا چند اتحادیه .

۴ - تصویب آئین‌نامه های اتاق اصناف و تعیین تعداد کمیسیونهای لازم به پیشنهاد اتاق اصناف .

۵ - نظارت در انتخابات اتحادیه‌ها و اتاق اصناف .

**تبصره ۵ -** کمیسیون نظارت مکلف است نرخ آن عده از کالا و یا خدماتی را که رعایت آن بوسیله افراد و یا واحدهای صنفی لازم میباشد تعیین کند .  
اتاق اصناف مکلف است آئین‌نامه تعیین نرخ انواع کالا و ارزش خدمات و چگونگی اجرای آن را تهیه و پس از تصویب کمیسیون نظارت بموقع اجرا بگذارد .



ماده ۴۶ - کمیسیون نظارت میتواند صدور پروانه را برای يك فرد یا واحد صنفی در صنف معین برای مدت معین محدود و مراتب را جهت اجرا باتفاق اصناف اعلام کند .

تبصره - افرادی که قبل از اجرای این قانون دارای محل کسب یا پروانه بیش از تعدادی که توسط کمیسیون نظارت تعیین میشود باشند میتوانند ظرف یکسال از تاریخی که مقررات این قانون در مورد پروانه یا محل کسب آنان اجرامیشود نسبت بانتهال حقوق متعارف ناشی از کسب و محل کسب زائد اقدام کنند ، در غیر این صورت اتاق اصناف فقط در حد تعیین شده از طرف کمیسیون نظارت بصدور پروانه اقدام خواهد کرد .

### فصل ششم - هیأت عالی نظارت

ماده ۴۷ - هیأت عالی نظارت بر اتاق های اصناف از اشخاص زیر تشکیل

می شود :

- ۱ - وزیر کشور .
- ۲ - وزیر اقتصاد .
- ۳ - وزیر کار و امور اجتماعی .
- ۴ - وزیر تولیدات کشاورزی و مواد مصرفی .
- ۵ - وزیر تعاون و امور روستاها .
- ۶ - شهردار پایتخت .
- ۷ - رئیس شهربانی کل کشور .
- ۸ - رئیس اتاق اصناف تهران .

۹ - پنج نفر از افراد بصیر در امور اقتصادی و اجتماعی و حقوقی و صنفی که به پیشنهاد نخست وزیر و با فرمان همایونی برای مدت چهار سال منصوب میشوند .

انتخاب مجدد آنان بلامانع است .

ریاست هیأت عالی نظارت با وزیر کشور می باشد .

**تبصره -** تشکیلات اداری و امور مالی هیأت عالی نظارت طبق آئین نامه ای خواهد بود که از طرف وزیر کشور تهیه و بتصویب هیأت عالی نظارت خواهد رسید .

**ماده ۴۸ -** وظایف و اختیارات هیأت عالی نظارت بشرح زیر است :

۱ - تصویب آئین نامه تعیین منابع درآمد و میزان کمک و طرز اداره صندوق تعاون اتاق های اصناف .

۲ - تشخیص لزوم تشکیل شرکتهای تعاونی وسیله افراد یا واحدهای صنفی یا اتحادیه ها طبق مقررات مربوط و صدور اجازه جهت فعالیت آنها .

۳ - ابطال انتخابات یا عزل هیأت رئیسه اتحادیه ها و اتاق های اصناف به پیشنهاد کمیسیون نظارت .

۴ - اظهار نظر در مورد اختلاف بین کمیسیون نظارت و اتاق اصناف .

**ماده ۴۹ -** محل تشکیل جلسات هیأت عالی نظارت در محل اتاق اصناف تهران خواهد بود .

اتاق اصناف تهران مکلف است محل کار بنا وسایل لازم برای هیأت عالی نظارت و تشکیلات و کمیسیونهای مربوط فراهم نموده هزینه آنها را تأمین و پرداخت کند .

**ماده ۵۰ -** در صورتیکه از نظر شمول افراد صنفی بسامقررات این قانون اختلاف نظر حاصل شود رأی هیأت عالی نظارت قطعی است .

**ماده ۵۱ -** اتاق اصناف منحل نمیشود مگر در مواردیکه در انجام وظایف محول تسامح کرده و یا برخلاف مصالح عمومی و وظایف مقرر رفتار کند . در این موارد کمیسیون نظارت مراتب را با ذکر دلایل کافی بهیأت عالی نظارت پس از رسیدگی در صورتیکه دلایل انحلال را کافی بداند اتاق اصناف را منحل کرده و تاریخ انتخاب نمایندگان جدید را اعلام خواهد کرد .

### فصل هفتم - مقررات مختلف

**ماده ۵۲ -** تنظیم امور اصناف و پیشه‌وران و نظارت بر اجرای مقررات نظام صنفی خارج از محدوده شهر بعهدہ انجمن شهرستان میباشد .

**تبصره -** کدخدایان و مأموران ژاندارمری و سایر مأموران مکلفند تصمیمات انجمن شهرستان را رعایت و اجراء نمایند .

آئیننامه اجرایی این ماده از طرف وزارت کشور تهیه و پس از تصویب هیأت عالی نظارت بموقع اجراء گذارده خواهد شد .

**ماده ۵۳ -** در شهرهاییکه اتاق اصناف وجود ندارد وظایف و اختیارات اتاق اصناف در حدود این قانون بعهدہ شهرداری خواهد بود .

**ماده ۵۴ -** وزارت کشور مکلف است ظرف دو ماه از تساریخ تصویب این قانون آئیننامه انتخابات اتحادیه های صنفی را تهیه و برای تصویب هیأت عالی نظارت ارسال دارد .

**ماده ۵۵ -** شهرداریها و سازمانهای وابسته بدولت و مؤسسات عام المنفعه

میتوانند وصول عوارض و حقوق و هزینه خدمات خود را از اصناف به-اتفاق واگذار نمایند .

اتاق حقوق و عوارض و هزینه خدمات را طبق مقررات و قوانین مربوط وصول کرده باکسر کارمزدی که مورد توافق قرار میگیرد و از ۰/۶ تجاوز نخواهد کرد ظرف یکهفته بحساب مؤسسه مربوط واریز خواهد کرد .  
هیأت رئیسه و خزانه دار و سایر مسئولان مربوط درقبال وجوه دریافتی امین محسوب میشوند .

**ماده ۵۶ -** افراد یا واحد های صنفی موضوع این قانون که از نظر مالیات بر درآمد مشمول مقررات ماده ۶۳ قانون مالیاتهای مستقیم هستند اعم از اینکه خود را مشمول مالیات بدانند یا نه مکلفند برای سال مالیاتی بعد از سال تصویب این قانون و پس از آن هر پنج سال یکبار اظهارنامه مالیاتی خود را تا آخر تیرماه سال بعد به ادارات دارائی محل تسلیم و مالیات مورد قبول خود را پرداخت کنند ، ادارات دارائی مکلفند اظهارنامه های رسیده را هر پانزده روز یکبار باتفاق اصناف ارسال دارند ، اتاق مذکور مکلف است ظرف ششماه از تاریخ انقضای مهلت تسلیم اظهارنامه نظراتحادیه هر صنف را نسبت به مندرجات اظهارنامه های دریافتی و میزان درآمد هر فرد یا واحد صنفی مربوط کسب و در اظهارنامه ها منعکس و به اداره دارائی محل اعاده دهند همچنین در مورد هر فرد یا واحد صنفی که از تسلیم اظهار نامه در مهلت مقرر خودداری کرده نظر اتحادیه صنف مربوط درباره میزان درآمد این دسته از افراد یا واحدهای صنفی را نیز روی فرمهای مخصوصی که از طرف وزارت دارائی تهیه و در

اختیار اتاق اصناف گذارده خواهد شد در مهلت فوق الذکر اعلام کند .  
نظر اتحادیه های صنفی راجع به میزان در آمد مؤدیسان مورد بحث قطعی است مگر اینکه نظر ممیز مالیاتی نسبت به درآمد مؤدی که مورد تأیید سر ممیز قرار گرفته باشد بیش از بیست درصد با نظر اتحادیه صنف اختلاف داشته باشد که در اینصورت و در صورتیکه نظر اتحادیه های مربوط از طرف آنان ظرف شش ماه درباره مؤدیانیکه اظهارنامه تسلیم کرده یا نکرده اند با ادارات دارائی اعلام نشود برگ تشخیص درآمد مؤدی از طرف ممیز تهیه و پس از تأیید سر ممیز صادر خواهد گردید و بمؤدی ابلاغ خواهد شد .

در صورتیکه مؤدی ظرف سی روز از تاریخ ابلاغ برگ تشخیص قبولی خود را اعلام ننماید و یا ظرف این مدت مالیات متعلق بخود را نپردازد یا ترتیب پرداخت آن را بداراره دارائی ندهد معترض محسوب و پرونده امر نزد ممیز کل ارسال خواهد شد ، ممیز کل باتفاق نماینده اتاق اصناف در محل اتاق اصناف بموضوع رسیدگی میکند و نظر نماینده اتاق اصناف قطعی و لازم اجرا است مگر اینکه بین نظر نماینده اتاق اصناف بانظر ممیز کل بیش از بیست درصد اختلاف باشد که در این صورت پرونده امر پس از انقضای یک ماه از تاریخ انقضای سی روز فوق الذکر بکمیسیون تشخیص مالیاتی احاله خواهد شد؛ رأی کمیسیون در مورد میزان درآمد مؤدی قطعی و لازم الاجراست .

**تبصره ۱۵** - در صورت عدم معرفی نماینده اتاق و یا عدم حضور نماینده اتاق ظرف یکماه مقرر ممیز کل ضمن اظهار نظر خود برگ تشخیص راجهت صدور رأی بکمیسیون تشخیص احاله خواهد کرد .

**تبصره ۲۵ -** اظهارنامه‌هاییکه از طرف افراد و واحدهای صنفی موضوع این قانون به انضمام قبض بانکی پرداخت مالیات بوزارت دارائی تسلیم گردد در صورتیکه نظر ممیز و سرممیز نسبت بمیزان درآمد تا بیست درصد یا کمتر بانظر مؤدی اختلاف داشته باشد نظر مؤدی قطعی خواهد بود .

**تبصره ۳ -** مشمولین ماده ۵۹ قانون مالیات‌های مستقیم و اشخاص حقوقی در صورتیکه دارای واحدهای صنفی باشند از شمول مقررات این ماده خارج و تابع احکام مربوط بمواد ۵۹ قانون مالیات‌های مستقیم و مقررات مربوط به اشخاص حقوقی حسب مورد خواهند بود .

**تبصره ۴ -** اظهار نظر در مورد درآمد رؤسای اتحادیه‌ها با اتاق اصناف و اظهار نظر در مورد درآمد هیأت رئیسه اتاق اصناف با کمیسیون نظارت خواهد بود، در صورت بروز اختلاف با رعایت بند یک ماده ۵۶ طبق مقررات عمومی مالیات‌های مستقیم نسبت بمورد اختلاف رسیدگی خواهد شد .

**تبصره ۵ -** در نقاطی که اتاق اصناف تشکیل نگردیده است درآمد متعلق بمشمولین ماده ۶۳ را ممیز مالیاتی بانظر سرممیز تعیین وبمؤدی ابلاغ خواهد کرد وبجای نماینده اتاق نزد ممیز کل نماینده مراجع دیگری که وظایف مقرر در این قانون را بجای اتاق اعمال مینمایند شرکت خواهد کرد .

**تبصره ۶ -** درآمدی که بترتیب مذکور در این ماده تشخیص وقطعی میشود برای سال اول اجرای این قانون معتبر و برای چهار سال بعد نیز مبنای مطالبه مالیات قرار خواهد گرفت .

**تبصره ۷ -** مقررات مواد ۶۳ تا ۶۸ وسایر مواد قانون مالیات‌های مستقیم و

اصلاحیه مصوب ۴۸/۱۲/۲۴ از لحاظ نحوه تشخیص و رسیدگی در آمد مشمول مالیات مؤدیان مورد بحث و مهلت رسیدگی باظهارنامه‌های تسلیمی و سایر احکام بجز آن قسمتهائی که مغایر مفاد این ماده است لازم اجراست .

**ماده ۵۷ -** علاوه بر نیم در هزار مذکور در بند ۱ ماده ۱۶۷ قانون مالیاتهای مستقیم که از تاریخ تصویب این قانون باتاق‌های اصناف تعلق خواهد گرفت يك مالیات اضافی بمیزان سه در هزار از درآمد مشمول مالیات اصناف اختصاصاً برای اتاق‌های اصناف وصول و حسب مورد به اتاق‌های مذکور پرداخت خواهد شد .

**ماده ۵۸ -** دولت مکلف است با همکاری اتاق اصناف تهران مقررات مربوط به بیمه درمانی - از کار افتادگی - بازنشستگی و وظیفه افراد صنفی را ظرف یکسال بعد از تصویب این قانون تهیه و پس از تصویب کمیسیونهای امور استخدام و سازمانهای اداری و کار و امور اجتماعی مجلسین بمرحله اجرا بگذارد .

**ماده ۵۹ -** از تاریخ تشکیل اتاق اصناف تهران شورای عالی اصناف منحل و وظایف و اختیاراتیکه در سایر قوانین بعهده شورای مزبور گذارده شده بعهده اتاق اصناف تهران است ، دارائی و تعهدات شورای عالی اصناف از هر قبیل از تاریخ تشکیل اتاق اصناف تهران باتاق مذکور واگذار می‌شود . همچنین از تاریخ تصویب این قانون نماینده اتحادیه‌های مربوط بجای نماینده اتحادیه بازرگانان و پیشه‌وران تهران در مراجع قانونی شرکت خواهد کرد .

**ماده ۶۰ -** دارندگان کارت اتاق بازرگانی و صنایع و معادن ایران در صورتیکه مبادرت به ایجاد واحد صنفی طبق تعاریف این قانون بنمایند

فعالیت‌های واحدهای صنفی مذکور از لحاظ امور صنفی تابع مقررات این قانون خواهند بود .

**ماده ۶۱ -** پزشکان- وکلای دادگستری - روزنامه‌نگاران- صاحبان دفاتر اسناد رسمی - صاحبان مؤسسات بیمه و بانکها و سایر مشاغل مشابه؛ بتشخیص هیأت عالی نظارت از شمول مقررات این قانون مستثنی خواهند بود .

**ماده ۶۲ -** در مورد واحدهای صنفی که ید استیجاری از طرف شهرداری دارند و یا شهرداری کتباً اجازه‌دایر شدن آنها را قبل از سال ۱۳۴۵ داده است چنانچه بر اساس تبصره يك ماده ۵۵ اصلاحی قانون شهرداریها نسبت بتعطیل یا تخریب محل کسب آنها اقدام شود ، شهرداری مکلف است حقوق مکتسبه آنان را بر اساس مقررات قانون روابط مالك و مستأجر و قانون نوسازی پرداخت کند .

**ماده ۶۳ -** وزارت کشور و وزارت دادگستری مکلفند ظرف سه ماه از تاریخ تصویب این قانون لایحه مجازات متخلفین از مواد این قانون را بمجلسین تقدیم نمایند ، لایحه مذکور پس از تصویب کمیسیونهای کشور و دادگستری مجلسین لازم‌اجرا است .

**ماده ۶۴ -** دولت میتواند اصلاحاتی را که در این قانون ضروری بداند ظرف پنجسال از تاریخ تصویب این قانون برای تصویب کمیسیونهای کشور و کار و امور اجتماعی و دادگستری مجلسین تقدیم دارد .

دولت مکلف است ظرف یکسال بعد از اتمام دوره پنجساله مصوبات کمیسیونهای مذکور را برای تصویب نهائی بمجلسین تقدیم نماید .

مصوبات کمیسیونهای مذکور تا تصویب نهائی لازم‌الاجرا است .



**ماده ۶۵** - از تاریخ اجرای قانون نظام صنفی آن قسمت از قوانین و مقرراتی که با مقررات این قانون مغایرت دارد ملغی است .

قانون فوق مشتمل بر شصت و پنج ماده و سی تبصره پس از تصویب مجلس سنا در تاریخ روز دوشنبه سوم خرداد ماه ۱۳۵۰ در جلسه روز یکشنبه شانزدهم خرداد ماه یک هزار و سیصد و پنجاه شمسی بتصویب مجلس شورای ملی رسید .

رئیس مجلس شورای ملی - عبدالله ریاضی

# آئین نامه اجرائی ماده ۲۶ الحاقی بقانون بیمه های

## اجتماعی روستائیان

بصوب ۱۳۵۰/۳/۱۶ کمیسیون های تعاون و امور  
روستاها و دارائی مجلسین

### فصل اول - کلیات

**ماده ۱-** کارگران کشاورزی مشمول ماده ۲۳ الحاقی بقانون بیمه های اجتماعی روستائیان که در خارج از محدوده شهرها در مشاغل کشاورزی فعالیت دارند و تشخیص وزارت تعاون و امور روستاها شغل اصلی آنها را فعالیت در امور کشاورزی تشکیل میدهد و از این طریق امرار معاش مینمایند بترتیب مقرر در این آئین نامه حق بیمه آنها وصول و از کمک های موضوع ماده ۲ برخوردار خواهند شد .

**ماده ۲-** کمک های بیمه موضوع این آئین نامه در موارد زیر انجام میشود :

الف - حوادث ناشی از کار و بیماری های حرفه ای .

ب - حوادث و بیماری های غیر ناشی از کار .

ج - نقص عضو ، از کار افتادگی و فوت در موارد ناشی از کار .

تبصره - هر يك از موارد بیمه مندرج در این ماده بتدریج در مناطق مختلف

کشور و متناسب توسعه امکانات و مقدمات دولت بارعایت ماده ۳ قانون بیمه های اجتماعی روستائیان اجرا خواهد شد.

### فصل دوم - منابع درآمد و مأخذ محاسبه حق بیمه

**ماده ۳-** کارفرمایان مشاغل کشاورزی که در منطقه اجرای قانون بیمه های اجتماعی روستائیان قرار گرفته و یا در آینده قرار خواهند گرفت مکلفند نسبت به ثبت نام کارگران خود نزد سازمان بیمه های اجتماعی روستائیان اقدام نمایند.

**تبصره -** کارگران مؤسسات کشاورزی خارج از محدوده شهرها که تا تاریخ تصویب این آئیننامه طبق مقررات قانون بیمه های اجتماعی بیمه شده اند بیمه آنها کماکان نزد سازمان بیمه های اجتماعی ادامه خواهد یافت.

**ماده ۴-** کارفرمایان کشاورزی مشمول قانون مکلفند همزمان با پرداخت حقوق یا دستمزد کارگران خود حق بیمه سهم آن ها را بترتیب و مأخذ مقرر در مواد ۵ و ۶ این آئیننامه کسر و بانضمام حق بیمه سهم خود برای هرماه حداکثر تا آخر ماه بعد بترتیبی که از طرف سازمان تعیین میشود پرداخت نمایند.

**ماده ۵-** حق بیمه معادل نه درصد حقوق یا مزد و مزایا موضوع ماده ۴ این آئین نامه میباشد که  $\frac{1}{2}$  آن سهم بیمه شده و  $\frac{1}{2}$  سهم کارفرما خواهد بود.

**تبصره-** در صورتیکه حق بیمه بمیزان فوق برای انجام تعهدات سازمان کافی نباشد به پیشنهاد وزارت تعاون و امور روستاها و تصویب هیأت دولت میتوان حق بیمه را تا میزان دوازده درصد افزایش داد که به نسبت مذکور در این ماده پرداخت خواهد شد.

**ماده ۶-** در آمد مأخذ احتساب حق بیمه شامل هر گونه مزد یا حقوق (نقدی یا جنسی و یا بطور مختلط) می‌باشد که به بیمه شده داده میشود .

**تبصره ۱-** پرداختهای غیر مستمر از قبیل هزینه سفر - عیدی - پاداش و کمکهای اتفاقی غیر نقدی از مقررات این ماده مستثنی است .

**تبصره ۲-** سازمان میتواند ارزش مزایای جنسی که بجای قسمتی از مزد یا حقوق به بیمه شده داده میشود با توجه به قیمت‌های متعارف لا اقل هر پنج سال یکبار تعیین و مأخذ احتساب حق بیمه قرار دهد .

**ماده ۷-** در صورتیکه بیمه شده برای دو یا چند کارفرمای مشمول قانون بیمه های اجتماعی روستائیان و مواد الحاقی به آن کار کند هر يك از کارفرمایان باید بر اساس حقوق یا مزدی که به بیمه شده پرداخت میکنند حق بیمه سهم بیمه شدرا کسر و بانضمام سهم خود بسازمان پرداخت کنند .

**ماده ۸-** سازمان میتواند با تصویب شورای عالی برای تعیین حق بیمه مقطوع اقدام بطبقه بندی درآمد بیمه شدگان نموده و بمأخذ درآمدهای تعیین شده حق بیمه مقرر را دریافت و کمکهای قانونی را نیز بهمان مأخذ انجام دهد . در این صورت سهم بیمه شده و کارفرما به نسبت مقرر در ماده ۵ خواهد بود .

### فصل سوم - نحوه تنظیم و تسلیم لیست حقوق یا مزد

**ماده ۹-** کارفرمایان مکلفند لیست حقوق و مزایای کارگران خود را همه ماهه حداکثر تا آخر ماه بعد بوسائل ممکن به نزدیکترین شعبه یا نمایندگی سازمان ارسال نمایند .

**تبصره-** سازمان میتواند مهلت تسلیم لیست مذکور را در مواردی بیش از یکماه و حداکثر تا سه ماه تعیین نماید .

### **فصل چهارم- مسئولیت کارفرما در مورد حق بیمه**

**ماده ۱۰-** کارفرما با نماینده او مسئول پرداخت تمام حق بیمه مقرر بسازمان میباشد و در صورتیکه موقع پرداخت مزد یا حقوق بیمه شده سهم او را کسر ننماید شخصاً مسئول پرداخت آن خواهد بود . تأخیر در پرداخت حق بیمه از طرف کارفرما رافع مسئولیت و تعهدات سازمان در مقابل بیمه شدگان نخواهد بود .

**ماده ۱۱-** هرگاه کارفرما بعضاً یا کلاً کاری را که طبق تبصره ماده ۲۳ الحاقی بقانون بیمه های اجتماعی روستائیان در زمره مشاغل کشاورزی میباشد باشخاص حقیقی یا حقوقی اعم از عمومی یا خصوصی بطور مقطعه واگذار نماید مکلف است در قرارداد فیما بین خود و مقطعه کار ترتیب پرداخت حق بیمه بیمه شدگان را بنحوی که طبق مقررات و آئین نامه های مستند به قانون بیمه های اجتماعی روستائیان مقرر گردیده است تعیین نماید و در هر حال کارفرما و مقطعه کاران متضامناً مسئول پرداخت حق بیمه بسازمان خواهند بود .

### **فصل پنجم - تعیین حق بیمه از طرف سازمان**

#### **و هیأت های رسیدگی و تشخیص**

**ماده ۱۲-** در مواردیکه کارفرما یا نماینده او از ارسال لیست حقوق و دستمزد بترتیبی که تعیین شده است خودداری یا لیست ناقص یا خلاف واقع تنظیم

و سازمان تسلیم نماید ، سازمان میتواند رأساً با توجه به تعداد کارکنان حق بیمه را تعیین و به کارفرما ابلاغ نماید .

**ماده ۱۳ -** سازمان میتواند برای تعیین حق بیمه در هر مورد از مؤسسات دولتی و غیردولتی بخواهد تا مدارک و اسناد و اطلاعاتی را که از کار فرمایان کشاورزی در اختیار دارند تا آنجا که مورد نیاز سازمان است در اختیار سازمان قرار دهند . مؤسسات مذکور مکلفند در این مورد و سایر موارد با سازمان بیمه های اجتماعی روستائیان اشتراک مساعی نمایند .

**ماده ۱۴ -** در صورتی که کارفرما بمیزان حق بیمه تعیین شده وسیله سازمان معترض باشد میتواند حداکثر ظرف سی روز از تاریخ ابلاغ بدهی تعیین شده اعتراض خود را کتباً بواحد صادرکننده ابلاغ تسلیم نماید .

واحد مربوط مکلف است در اسرع وقت اعتراض کارفرما را بکمیسیون رسیدگی و تشخیص ارجاع و روز و ساعت تشکیل کمیسیون را با اطلاع کارفرما برساند تا در جلسه رسیدگی حضور یافته و یا نماینده خود را برای حضور در جلسه و ادای توضیحات معرفی نماید . کمیسیون مزبور به اعتراض رسیدگی و طبق مدارک مثبت رأی مقتضی صادر خواهد کرد .

**ماده ۱۵ -** کمیسیون رسیدگی و تشخیص مطالبات در هر یک از واحدهای سازمان مرکب از اشخاص زیر میباشد:

۱- نماینده وزارت تعاون و امور روستاها که در عین حال رئیس کمیسیون خواهد بود .

۲- نماینده سازمان بیمه های اجتماعی روستائیان .

۳- رئیس خانه انصاف محل و در صورتی که خانه انصاف در محل تشکیل نشده باشد رئیس نزدیکترین خانه انصاف .

**ماده ۱۶ -** رأی کمیسیون رسیدگی و تشخیص مطالبات تا پنجاه هزار ریال قطعی و لازم الاجرا است. و نسبت بمطالبات بیش از پنجاه هزار ریال کارفرما و سازمان ظرف بیست روز از تاریخ ابلاغ رأی کمیسیون حق تقاضای تجدید نظر خواهند داشت . هیأت تجدید نظر در مرکز سازمان بیمه های اجتماعی روستائیان با شرکت اشخاص زیر تشکیل میشود :

۱- نماینده وزارت تعاون و امور روستاها که از طرف وزیر تعاون و امور روستاها منصوب و ریاست هیأت را بعهده خواهد داشت .

۲- مدیرعامل سازمان بیمه های اجتماعی روستائیان یا نماینده او .

۳- نماینده وزارت کشاورزی .

آرای مربوط بمبالغ بیش از پنجاه هزار ریال که در موعد مقرر مورد اعتراض واقع نشده باشد و نیز آرای هیأت تجدید نظر بهر مبلغ قطعی و لازم الاجراست و در صورت تقاضای کارفرما بدهی او حداکثر درسی و شش قسط متساوی ماهیانه قابل تقسیط میباشد و در این صورت کارفرما باید معادل دوازده درصد در سال نسبت بمانده بدهی خود بسازمان بهره پردازد .

**تبصره -** نحوه تسلیم اعتراض و درخواست تجدید نظر و ترتیب تشکیل جلسات و رسیدگی و صدور رأی و ابلاغ آراء و تصمیمات کمیسیون رسیدگی و تشخیص و هیأت تجدید نظر طبق آئین نامه ای خواهد بود که باینست هیأت عامل بتصویب شورای عالی سازمان میرسد .

## فصل ششم - خسارت تأخیر پرداخت حق بیمه و جریمه تأخیر ارسال لیست

**ماده ۱۷ -** کارفرمایانی که در موعد مقرر در ماده ۴ این آئین نامه حق بیمه مربوط را بسازمان یا واحدهای تابع پرداخت نکنند علاوه بر پرداخت اصل حق بیمه منزم بپرداخت خسارت تأخیر بر طبق آئین نامه موضوع بند ۵ ماده ۱۵ قانون بیمه های اجتماعی روستائیان خواهند بود و سازمان میتواند با توجه بمواد ۱۷ و ۱۸ قانون مذکور و آئین نامه مربوط نسبت بوصول آن اقدام نماید .

**ماده ۱۸ -** کارفرمایانی که طبق ماده ۹ این آئین نامه عمل نکنند و در موعد مقرر لیست دستمزد و یا حقوق بیمه شدگان را بسازمان و یا واحدهای مربوط ارسال ننمایند مکلف به پرداخت جریمه ای معادل دو درصد حق بیمه متعلقه به ازاء هر ماه تأخیر خواهند بود که بترتیب مقرر برای وصول حق بیمه وصول خواهد شد .

### فصل هفتم

## کمکهای مربوط به حوادث ناشی از کار و بیماریهای حرفه ای

**ماده ۱۹ -** استفاده بیمه شده از کمکهای مربوط به حوادث ناشی از کار و بیماریهای حرفه ای منوط بداشتن سابقه پرداخت حق بیمه نمیشد و کمکهای مذکور از نخستین روز اشتغال بکار بیمه شده در مشاغل کشاورزی مشمول این قانون قابل اجرا خواهد بود .

**ماده ۲۰ -** حوادث ناشی از کار حوادثی است که ضمن انجام کار یا به سبب



آن و یا حین اقدام برای نجات سایر شدگان از حوادث کار اتفاق می افتد .  
**ماده ۲۱** بیماریهای حرفه ای عبارت از بیماریهایی است که ضمن کار و بر اثر تماس و ارتباط با انواع موادمسمی یا بیماری زا ایجاد می شود . بیماریهای حرفه ای و مدت مسئولیت سازمان در قبال آنها در جدولی که بنابه پیشنهاد هیأت عامل بتصویب شورای عالی سازمان خواهد رسید تعیین میگردد .

**ماده ۲۲** - در صورتی که بیمه شده بر اثر حوادث ناشی از کار و یا به سبب آن صدمه ببیند و یا به بیماریهای حرفه ای و ناشی از کار مبتلا شود ، بر حسب ضرورت از کتبه عملیات پاراکلیتیکی ، درمان های سرپائی ، تحویل دارو طبق فارماکوپه سازمان ، بستری شدن در مؤسسات درمانی ، تحویل اعضای مصنوعی و پروتز و معالجات دندان پزشکی و سایر کمکهای درمانی استفاده خواهد کرد .

**تبصره ۱** - مقررات مربوط به معالجه و تحویل اعضاء مصنوعی و پروتز و شرایط ترمیم یا تجدید و تعویض آنها بموجب آئین نامه ای خواهد بود که بنابه پیشنهاد هیأت عامل بتصویب شورای عالی سازمان میرسد .

**تبصره ۲** - در مواردی که بتشخیص پزشک سازمان معالجه بیمار مستلزم انتقال او بشهر و یا از شهرستان بشهرستانی دیگر می باشد هزینه رفت و برگشت بیمار و عنداللزوم شخص همراه او بمیزان متعارف بعهدده سازمان می باشد .

**ماده ۲۳** - در صورتی که بیمه شده در اثر حادثه ناشی از کار یا بیماری حرفه ای بتشخیص پزشک سازمان قادر بکار نبوده و بکار اشتغال نداشته باشد استحقاق دریافت غرامت دستمزد ایام بیماری را خواهد داشت .

**ماده ۲۴** - غرامت دستمزد ایام بیماری در موارد حوادث ناشی از کار

آئین نامه اجرائی ماده ۲۶ الحاقی بقانون بیمه های اجتماعی روستائیان

و بیماریهای حرفه ای از اولین روز بیماری تا زمانی که بیمه شده قادر بکار نیست و طبق مقررات این آئین نامه از کار افتاده شناخته نشده باشد قابل پرداخت میباشد .

**ماده ۲۵ -** میزان غرامت دستمزد ایام بیماری ناشی از کار بیمه شده در مدت معالجه معادل  $\frac{2}{3}$  متوسط آخرین حقوق یا مزد او خواهد بود .

در مورد بیمه شده بدون همسر یا فرزند تحت تکفل یا پدر و مادر در تحت تکفل و بیمه شده ای که در بیمارستان بستری باشد میزان غرامت دستمزد ایام بیماری معادل پنجاه درصد آخرین حقوق یا مزد میباشد .

**تبصره ۱ -** آخرین حقوق یا مزد عبارتست از جمع دریافتی بیمه شده ظرف سه ماه قبل از وقوع حادثه ناشی از کاریا شروع بیماری حرفه ای که مبنای محاسبه حق بیمه بوده تقسیم بر روزهای کار .

**تبصره ۲ -** به بیمه شدگان دارای همسر یا فرزند یا پدر و مادر تحت تکفل که وسیله سازمان برای معالجه بمحلی غیر از محل سکونت خود اعزام میگرددند و تا زمانی که در بیمارستان بستری نشده باشند علاوه بر غرامت دستمزد ایام بیماری معادل پنجاه درصد آن نیز بعنوان کمک هزینه بابت هر روز اقامت خارج از محل سکونت پرداخت میشود .

**ماده ۲۶ -** کارفرمای کشاورزی مکلف است بمنظور جلوگیری از بروز حوادث ناشی از کار و نیز رعایت مقررات حفاظتی و بهداشتی احتیاطات لازمه را بعمل آورد و برای پیشگیری از بیماریهای حرفه ای طبق مقررات و ترتیبات متداول و متعارف اقدام نماید .

**ماده ۲۷ -** کارفرمای کشاورزی یا نماینده او مکلف است در صورت وقوع حادثه ناشی از کار اقدامات اولیه را برای جلوگیری از تشدید وضع حادثه دیده بعمل آورده و مراتب را حداکثر ظرف ۴۸ ساعت با اطلاع سازمان برساند. هزینه هایی که در این مورد انجام می شود به میزان متعارف وسیله سازمان پرداخت خواهد شد.

**تبصره -** هرگاه کارفرما از اعلام وقوع حادثه ظرف مهلت مذکور خودداری نماید سازمان يك سوم هزینه هایی را که برای معالجه بیمه شده حادثه دیده انجام داده است از کارفرما مطالبه و به ترتیبی که در مورد وصول حق بیمه معمول است نسبت بوصول آن اقدام می نماید.

**ماده ۲۸ -** در صورتیکه معلوم شود وقوع حادثه ناشی از عدم رعایت مقررات حفاظتی از طرف کارفرما یا نماینده او بوده است، کلیه هزینه های مربوط به معالجه و غرامت و دستمزد و غرامت نقص عضو و یا مستمری و غیره طبق برآورد سازمان بعهده کارفرما خواهد بود در چنین مواردی سازمان نسبت به معالجه و پرداخت کمکهای قانونی رأساً اقدام و به ترتیب مقرر برای وصول حق بیمه نسبت بوصول هزینه های مذکور اقدام مینماید.

### **فصل هشتم - کمکهای مربوط به بیماریهای غیر ناشی از کار**

**ماده ۲۹ -** کمکهای مربوط به بیماریهای غیر ناشی از کار در مورد بیمه شده و معالجه افراد خانواده تحت تکفل او طبق مقررات این آئین نامه در حدود امکانات درمانی موجود در داخل کشور انجام میشود و استفاده از کمکهای مذکور مشروط

براین است که بیمه‌شده ظرف ششماه قبل از مراجعه بدرمانگاه ، حداقل دارای سیزده هفته سابقه بیمه باشد .

**ماده ۳۰** - افراد خانواده تحت تکفل بیمه‌شده از نظر قوانون بیمه‌های اجتماعی روستائیان ومواد الحاقی عبارتند از اشخاص زیر :

۱ - همسر یا همسران دائم بیمه‌شده .

۲ - شوهر ، زن بیمه‌شده مشروط بر اینکه تحت تکفل بیمه شده بوده و سن او از شصت و پنجسال متجاوز باشد ، یاطبق تشخیص کمیسیون پزشکی سازمان قادر بکار نباشد .

۳ - فرزندان بیمه‌شده تا سن پانزدهسال تمام و در صورت اشتغال بتحصيل در مؤسسات رسمی آموزشی تا بیست و یکسال تمام وفرزندانی که در اثر بیماری دائمی یانقص عضو اساسی به تشخیص کمیسیون پزشکی سازمان قادر بکار نبوده وباین علت معاش آنها بعهده بیمه‌شده باشد .

۴ - پدر ومادر تحت تکفل بیمه‌شده مشروط بر اینکه سن پدر از شصت و پنجسال وسن مادر از شصتسال متجاوز باشد و یابتصدیق کمیسیون پزشکی سازمان از کار افتاده باشند .

**ماده ۳۱** - تعهدات سازمان در مورد بیماریهای غیر ناشی از کار که شامل کلیه معاینات طبی ، آزمایشهای پسر اکلینیکی ، تحویل دارو طبق فارماکوپه سازمان ، عمل جراحی و معالجات بیمارستانی ، معالجات دندانپزشکی بااستثنای درمانهای مربوط بناتوانیهای جنسی نازائی و عملیات جراحی پلاستیک مربوط بزیبائی میباشد . در ششماه اول بیماری ، معالجه بانظر

پزشک معالج سازمان انجام می‌شود، تشخیص ضرورت ادامه درمان اضافه بر ششماه با نظر کمیسیون پزشکی سازمان خواهد بود.

**ماده ۳۲ -** در مواردیکه بتشخیص پزشک سازمان و باتوجه بماده ۲۹ این آئیننامه بیمه شده بعلت بیماری یا حادثه غیرناشی از کار قادر بکار نباشد، استحقاق دریافت غرامت دستمزد ایام بیماری را خواهد داشت، مشروط بر اینکه تا زمان شروع بیماری که بتأیید پزشک سازمان رسیده است شاغل بوده و کارفرمای مربوط اشتغال او را گواهی نموده باشد.

**ماده ۳۳ -** غرامت دستمزد ایام بیماری در مورد بیماربهای غیرناشی از کار برای سه روز اول بیماری قابل پرداخت نیست و حداکثر برای مدت شش ماه پرداخت می‌شود مگر در مواردیکه بتشخیص کمیسیون پزشکی سازمان ادامه معالجه واستراحت تجویز گردد و بیمه شده بکار اشتغال نداشته باشد که در این صورت پرداخت غرامت دستمزد ادامه مییابد.

**ماده ۳۴ -** میزان غرامت دستمزد ایام بیماری غیرناشی از کار بیمه شدگان متأهل یا صاحب فرزند تحت تکفل معادل ۵۰ درصد متوسط حقوق یا مزد خواهد بود.

**تبصره ۱ -** غرامت دستمزد ایام بیماری غیرناشی از کار بیمه شدگان غیر متأهل و بدون فرزند تحت تکفل ونیز بیمه شدگانیکه در بیمارستان بستری هستند معادل چهل درصد متوسط مزد یا حقوق دریافتی می‌باشد.

**تبصره ۲ -** در مواردیکه بیمه شده متأهل یا صاحب فرزند تحت تکفل برای معالجه بمحلی غیر از محل اقامت خود اعزام گردد مادام که در بیمارستان

بستری نشده باشد علاوه بر غرامت دستمزد ایام بیماری معادل پنجاه درصد غرامت دستمزد استحقاقی خود را نیز بمنظور جبران هزینه اقامت دریافت خواهد داشت .

**تبصره ۳ -** متوسط مزد یا حقوق عبارتست از جمع کل دریافتی بیمه شده که مأخذ محاسبه حق بیمه قرار داشته ظرف سه ماه قبل از شروع بیماری تقسیم بر روزهای کار .

### **فصل نهم - نقص عضو - از کار افتادگی و فوت در موارد ناشی از کار**

**ماده ۳۵ -** بیمه شده ای که در اثر حادثه ناشی از کار یا بیماری حرفه ای طبق نظر کمیسیون پزشکی سازمان از کار افتاده شناخته شود و با اشتغال بکار دیگری نتواند حداکثر تا پنجاه درصد حقوق یا مزد دریافتی قبل از وقوع حادثه یا بروز بیماری حرفه ای که سبب از کار افتادگی او شده است بدست آورد استحقاق دریافت مستمری از کار افتادگی را خواهد داشت .

**ماده ۳۶ -** در صورتیکه بیمه شده در اثر حادثه ناشی از کار یا بیماری حرفه ای طبق نظر کمیسیون پزشکی سازمان دچار نقص عضو شده باشد با توجه بدرجه نقص استحقاق دریافت غرامت مقطوع نقص عضو را دارد .

**ماده ۳۷ -** ترتیب تشکیل کمیسیون یا کمیسیونهای پزشکی سازمان و طرز انتخاب اعضاء کمیسیون و جدول درجات نقص عضو که مأخذ احتساب غرامت مقطوع نقص عضو خواهد بود و همچنین میزان غرامت مذکور و میزان مستمری از کار افتادگی کلی و مأخذ و ترتیب محاسبه آن طبق آئیننامه ای خواهد بود که بتصویب شورایعالی سازمان خواهد رسید .

**ماده ۳۸ -** بازماندگان بیمه شده و یا از کار افتاده‌ای که در اثر حادثه ناشی از کار یا بیماری حرفه‌ای فوت نموده است حق استفاده از کمکهای زیر را دارند .

**الف -** کمک هزینه کفن و دفن معادل بیست روز آخرین حقوق یا مزد بیمه شده که مأخذ پرداخت حق بیمه بوده است مشروط بر اینکه کفن و دفن وسیله سازمان انجام نشده باشد .

**ب -** مستمری ماهیانه بهمسر دائمی بیمه شده مادام که شوهر اختیار نکرده است بمیزان پنج‌صده مستمری از کار افتادگی که در صورت از کار افتادگی کلی قبل از فوت به بیمه شده تعلق می‌گرفته است . در صورتیکه متوفی دارای چند همسر دائمی باشد این مستمری بتساوی بین آنها تقسیم خواهد شد .

**ج -** مستمری ماهیانه بهر يك از فرزندان بیمه شده متوفی که طبق تعریف ماده ۳۰ این آئین‌نامه تحت تکفل بیمه شده شناخته شوند بمیزان بیست و پنج درصد مستمری از کار افتادگی که در صورت از کار افتادگی کلی قبل از فوت به بیمه شده تعلق می‌گرفته است خواهد بود و در صورتی که از پدر و مادر هر دو یتیم باشند مستمری استحقاقی هر يك از آنها دو برابر میزان فوق خواهد بود .

**د -** مستمری ماهیانه بهر يك از پدر و مادر تحت تکفل بیمه شده معادل بیست درصد مستمری استحقاقی بیمه شده که در صورت از کار افتادگی قبل از فوت باو تعلق می‌گرفته است .

آئین نامه اجرائی ماده ۲۶ الحاقی بقانون بیمه های اجتماعی روستائیان

**تبصره -** مجموع مستمری بازماندگان در هر حال از صددرصد مستمری استحقاقی بیمه شده متوفی که در صورت از کارافتادگی کلی قبل از فوت به او تعلق می گرفته است تجاوز نخواهد کرد و در صورت تجاوز به نسبت از مستمری سهم هر يك كاسته خواهد شد .

آئین نامه فوق مشتمل بر سی و هشت ماده و شانزده تبصره باستناد ماده ۲۶ الحاقی بقانون بیمه های اجتماعی روستائیان پس از تصویب کمیسیونهای تعاون و امور روستاها و دارائی مجلس سنا در جلسات ۱۳۵۰/۲/۲۳ و ۱۳۵۰/۳/۴ در جلسات پانزدهم و شانزدهم خرداد ماه یک هزار و سیصد و پنجاه و نهم بترتیب بتصویب کمیسیونهای تعاون و امور روستاها و دارائی مجلس شورای ملی رسیده است .

رئیس مجلس شورای ملی - عبدالله ریاضی



# قانون شرکتهای تعاونی

مصوب ۱۳۵۰/۳/۱۶

## فصل اول - تعاریف :

**ماده ۱ -** اصطلاحاتی که در این قانون بکار برده شده است از نظر اجرای این قانون بشرح زیر تعریف می شود :

۱ - عضو : در شرکت ها و اتحادیه های تعاونی هر صاحب سهم اعم از اینکه شخص حقیقی یا حقوقی باشد عضو شرکت یا اتحادیه نامیده میشود .

۲ - سهم : سهم واحدی از سرمایه یک شرکت یا اتحادیه تعاونی است که میزان آن در اساسنامه ذکر می شود .

۳ - درآمد ویژه : مبلغی است که از عملیات و معاملات یک شرکت یا اتحادیه تعاونی در یک دوره مالی پس از وضع هزینه ها و استهلاکات حاصل میشود .

۴ - سود سهم : مبلغی از درآمد ویژه سالانه شرکت یا اتحادیه تعاونی است که در هر سال بهر سهم اختصاص داده می شود .

۵ - مازاد برگشتی : مبلغی از درآمد ویژه شرکت یا اتحادیه تعاونی است که برای تقسیم بین اعضاء متناسب میزان معاملات آنها با شرکت یا اتحادیه تعاونی در حدود مقررات این قانون اختصاص داده میشود .

## قانون شرکتهای تعاونی

۶- کشاورز: کسیکه حرفه اصلی او تولید محصول بوسیله عملیات زراعی و یا باغداری باشد.

۷- دامدار: کسیکه حرفه اصلی او تولید یا پرورش دام و یا طیور باشد.

۸- صاحب حرفه: کسیکه با کمک نیروی کار شخصی و سرمایه و وسایل خود اقدام بتولید کالا بمنظور فروش یا عرضه خدمت معین برای کسب درآمد میکند.

۹- کاسب: صاحب کسبی که فروش آن بصورت خرده و جزئی است و عملیات عمده فروشی ندارد.

۱۰- صاحب شغل آزاد: کسیکه بدون وسایل و یا با وسایل لازم: خدمت یا خدماتی را عرضه و بدینوسیله کسب درآمد میکند.

### **فصل دوم - کلیات**

**ماده ۲-** شرکت تعاونی شرکتی است از اشخاص حقیقی و یا حقوقی که بمنظور رفع نیازمندیهای مشترک و بهبود وضع اقتصادی و اجتماعی شرکاء از طریق خود یاری و کمک متقابل و همکاری آنان و تشویق به پس اندازی موافق اصولی که در این قانون مصرح است تشکیل میشود.

**تبصره -** تعداد اعضای شرکت تعاونی نباید از ۷ عضو کمتر باشد.

**ماده ۳-** عضویت در شرکت تعاونی برای تمام اشخاصی که محل عملیات یا سکونت آنها در حوزه عمل شرکت باشد و بتمام یا قسمتی از خدمات شرکت احتیاج داشته باشند آزاد است.

**ماده ۴-** شرط عضویت در شرکت تعاونی خرید و پرداخت تمام بهای لااقل یک سهم میباشد.

**ماده ۵-** هیچگونه تبعیض یا محدودیتی برای عضویت در شرکت نباید وجود

داشته باشد مگر بسبب عدم کفایت ظرفیت فنی تأسیسات و وسائل و امکانات شرکت مشروط بر اینکه در اساسنامه تصریح شده باشد .

**تبصره -** میتوان در اساسنامه شرکت شرط قبول اعضای جدید را علاوه بر خرید سهام پرداخت مبلغی بعنوان حق عضویت متناسب با هزینه توسعه وسائل و یا امکانات شرکت برای انجام خدمات اضافی موکول کرد .

**ماده ۶ -** خروج هر عضو از شرکت اختیاریست و نمیتوان آن را منع کرد و بهای سهم یا سهام او حداکثر به ارزش اسمی باید ظرف یکسال از تاریخ خروج عضو از شرکت نقداً پرداخت گردد .

**ماده ۷ -** مجمع عمومی عالیترین مرجع اتخاذ تصمیم و ابراز اراده جمعی اعضا برای اداره امور شرکت است که در آن تمام اعضاء حق دارند حضور بهم رسانند و رأی خود را درباره موضوع دستور جلسه مجمع بدهند . در مجمع عمومی هر عضو قطع نظر از تعداد سهام فقط دارای یک رأی است .

**ماده ۸ -** هر یک از اعضای شرکت تعاونی میتواند استفاده از حق خود را برای حضور و دادن رأی در مجمع عمومی به یک عضو دیگر با وکالت واگذار کند، لکن هیچ عضوی نمیتواند علاوه بر رأی خود بیش از یک رأی بنا وکالت داشته باشد .

**ماده ۹ -** در مجمع عمومی شرکتهای تعاونی با حوزه عمل وسیع و با تعداد زیاد عضو ممکن است اعمال حق رأی بوسیله نماینده یا نمایندگان منتخب اعضاء در حوزه های مختلف فعالیت شرکت به نسبت تعداد عضو در هر حوزه و یا ترکیبی از تعداد اعضا و مجموع معاملات همان حوزه بنحوی که در اساسنامه مقرر خواهد شد انجام شود .

**ماده ۱۰ -** سرمایه شرکت تعاونی نامحدود و سهام آن با نام و مسئولیت هر عضو محدود بمیزان سهمی است که از سرمایه شرکت خریداری و یا تعهد نموده است و حداکثر سود سالانه سهام نباید از ۶٪ تجاوز کند .

**تبصره -** افزایش سرمایه شرکت تعاونی از طریق خرید سهام بوسیله اعضای جدید و یا افزایش تعداد سهام اعضای قبلی شرکت صورت میگیرد .

**ماده ۱۱ -** میزان سهام هر عضو را میتوان در اساسنامه به نسبت امکان معاملات او با شرکت تعیین نمود و در هر حال میزان سهام يك عضو نباید از يك هفتم کل سرمایه شرکت تجاوز کند .

**تبصره -** بموجب اساسنامه میتوان پرداخت بهای سهام خریداری شده هر عضورا با استثنای نخستین سهم خریداری از شرکت که نقدی است به اقساط با مدت معین که هر قسط از يك دهم مبلغ تعهدی کمتر نباشد مجاز دانست در اینصورت پرداخت سود سهام به نسبت مبلغ پرداختی و مازاد برگشتی از بابت معاملات عضو که موافق مقررات این قانون از تاریخ عضویت تعلق میگیرد موکول است به تصفیه تمام اقساط تعهدی او بابت سهام خریداری .

**ماده ۱۲ -** انتقال سهام شرکت تعاونی به غیر عضو شرکت مجاز نیست .

**ماده ۱۳ -** در صورتیکه سهام هر يك از اعضای شرکت تعاونی بعنوان تضمین بدهی یا تعهدات آن عضو در قبال بستانکاران از طریق مراجع قانونی بازداشت شود ترتیب استیفای طلب بستانکار مشمول مقررات بازپرداخت سهام مذکور در این قانون خواهد بود . شرکت تعاونی می تواند طلب خود را از اعضای که از شرکت خارج شده اند با حق تقدم نسبت بسایر طلب کارها از کل مطالبات

آنها بابت سهام و یا سود آن، همچنین مازاد برگشتی مربوط و یا سپرده‌های آنها در شرکت برداشت کند.

**ماده ۱۴ -** در آمد ویژه شرکت در صورتی که موافق اساسنامه قابل تقسیم باشد بترتیب پس از وضع ذخیره‌ها و سود سهام مطابق مقررات این قانون بصورت مازاد برگشتی متناسب میزان معاملات هر عضو با شرکت قابل تقسیم است.

مازاد در آمد حاصل از معاملات با غیر اعضاء در صورتی که موافق اساسنامه این نوع معاملات آزاد باشد قابل تقسیم با اعضاء نیست و بحساب ذخیره قانونی غیر قابل تقسیم شرکت منتقل می‌شود.

**ماده ۱۵ -** از محل در آمد ویژه سالانه شرکتهای تعاونی مبالغ زیر کسر و بحسابهای مربوط منظور میشود:

۱ - حداقل ۱۲ درصد بحساب ذخیره قانونی غیر قابل تقسیم.

احتساب مبالغ مربوط از محل در آمد حاصل از معاملات با اعضاء در حساب ذخیره مندرج در این بند تا زمانیکه مبلغ کل ذخیره حاصل از درآمدهای مذکور بمیزان معدل سرمایه سه سال اخیر شرکت نرسیده باشد الزامی خواهد بود ولی مبالغ حاصل از معاملات با غیر اعضاء و سایر درآمدهای مجاز شرکت که خارج از حدود عملیات جاری آن باشد بدون رعایت معدل مذکور همه ساله بحساب ذخیره قانونی غیر قابل تقسیم منتقل می‌شود.

۲ - سه درصد از در آمد ویژه سالانه برای توسعه تعلیمات و آموزش تعاون در منطقه تعاونی مربوط و در سراسر کشور در اختیار وزارت تعاون و امور روستاها گذاشته می‌شود تا بموجب آئین نامه‌ای که بوسیله آن وزارت تنظیم میشود و بتصویب

## قانون شرکتهای تعاونی

شورای عالی هماهنگی تعاونیهای کشور میرسد بمصرف برسد. در مورد شرکتهای تعاونی کارگری سه درصد مزبور را وزارت کار و امور اجتماعی دریافت و بمصرف آموزش و تعلیمات تعاونی کارگران خواهد رسانید .

۳ - ذخایر دیگری که در اساسنامه مقرر شده باشد .

**ماده ۱۶ -** با انحلال شرکت تعاونی مانده حساب ذخیره قانونی غیر قابل تقسیم شرکت پس از تصفیه به پیشنهاد وزارت تعاون و امور روستاها و بموجب آئین نامه ای که بوسیله آن وزارت تهیه و بتصویب شورای عالی هم آهنگی تعاونیهای کشور میرسد یا بوجه ذخیره قانونی غیر قابل تقسیم شرکت یا اتحادیه تعاونی که باهمان مقاصد در حوزه مربوط فعالیت میکنند انتقال داده میشود و یا بمصرف امور اجتماعی و عام المنفعه همان حوزه خواهد رسید مگر در مورد شرکتهای تعاونی کارگری موضوع تبصره ماده ۱۸ که مصارف مربوط بنابه پیشنهاد وزارت کار و امور اجتماعی و تصویب شورای عالی هم آهنگی تعاونیهای کشور معین خواهد شد .

**ماده ۱۷ -** شرکت تعاونی دارای ارکان زیر است :

۱ - مجمع عمومی .

۲ - هیأت مدیره .

۳ - بازرس یا بازرسان .

**ماده ۱۸ -** انواع شرکتهای تعاونی در سه رشته تعاونی بشرح زیر طبقه بندی

می شود :

۱ - رشته کشاورزی : شامل تعاونیهای کشاورزی و روستائی .

۲ - رشته مصرف : شامل تعاونیهای مصرف کنندگان - مسکن - اعتبار و آموزشگاهها .

۳ - رشته کار و پیشه : شامل تعاونیهای کار - صاحبان حرف و صنایع دستی صاحبان صنایع کوچک و کسبه و صاحبان مشاغل آزاد - صیادان .

**تبصره -** هر یک از انواع شرکتهای تعاونی در رشتههای مصرف و کار و پیشه که با عضویت کارگران صنایع و خدمات و حرف تشکیل شده باشد و اعضاء شرکت نزد سازمان بیمه های اجتماعی بیمه باشند شرکت تعاونی کارگری از همان نوع خوانده می شود .

### فصل سوم - تشکیل و ثبت شرکتهای تعاونی

**ماده ۱۹ -** شرکت تعاونی طبق تصمیم مجمع عمومی مؤسس تشکیل می گردد .

در مجمع مذکور اساسنامه شرکت مطرح و با اکثریت حداقل دو سوم اعضاء حاضر در جلسه بتصویب میرسد و همچنین اولین هیأت مدیره و بازرس یا بازرسان شرکت با اکثریت نسبی اعضاء حاضر انتخاب و مأموریت ثبت شرکت به هیئت مدیره ای که قبولی خود را کتباً اعلام کرده باشند داده میشود .

**تبصره -** در جلسات مجمع مؤسس تعداد اعضاء موافق با اساسنامه نباید کمتر از ۷ نفر باشد .

**ماده ۲۰ -** آن عده از داوطلبان تشکیل شرکت که با مصوبات مجمع مؤسس موافق نباشند حق استرداد تقاضای عضویت خود و مبالغی را که برای خرید سهم یا سهام پرداخته اند دارند .

## قانون شرکتهای تعاونی

در این صورت سرمایه شرکت تعاونی بمبلغی پس از کسر وجوه سهام اینگونه اشخاص که بدون رعایت مفاد ماده ۶ این قانون باید فوراً مسترد شود به ثبت خواهد رسید .

**ماده ۲۱ -** اساسنامه و نام اعضای مؤسس و هیأت مدیره و بازرس یا بازرسان و مدیرعامل همچنین هرگونه تغییرات بعدی در شرکتهای اتحادیه‌های تعاونی با رعایت تشریفات مقرر در این قانون و تأیید نماینده وزارت تعاون و امور روستاها در اداره ثبت مرکز اصلی شرکت یا اتحادیه به ثبت میرسد . در مورد شرکتهای تعاونی کارگری ثبت شرکت با تأیید وزارت کار و امور اجتماعی انجام خواهد شد و آن وزارت باید مراتب را کتباً با اطلاع وزارت تعاون و امور روستاها برساند .

**ماده ۲۲ -** اساسنامه شرکت تعاونی با توجه بمقررات این قانون باید شامل نکات زیر باشد :

۱ - نام (با قید کلمه تعاونی) - مرکز اصلی و نشانی شرکت - مدت و حوزه عملیات شرکت .

۲ - موضوع و حدود عملیات شرکت .

۳ - شرایط عضویت - مقررات مربوط بقبول یا عدم قبول عضویت - خروج از عضویت (اخراج - استعفا - فوت و یا ترك عضویت) - حقوق و تعهدات اعضاء - مسئولیت اعضاء .

۴ - سرمایه و تعداد سهام اولیه - ارزش هر سهم - حداکثر تعداد و میزان سهامی که يك عضو ممکن است داشته باشد - بازپرداخت یا انتقال سهام - مقررات مربوط بوكالت یا نمایندگی از طرف عضو .



## قانون شرکتهای تعاونی

- ۵- مقررات مربوط به مجامع عمومی و ضرب الاجل مربوط بدعوت مجامع-  
مقررات راجع بدستور جلسات مجامع عمومی و حد نصاب برای تشکیل آن و  
فاصله بین دو جلسه .
- ۶- اعضای هیأت مدیره و بازرسان (تعداد - نحوه انتخاب - وظایف  
عزل و استعفا- فوت) و مقررات مربوط به جلسات آنان و تعیین صاحبان امضای  
مجاز و حدود اختیارات و مسئولیتهای آنان همچنین مقررات مربوط به انتصاب  
و استخدام .
- ۷ - مقررات مربوط بنگاهداری وجوه نقدی و افتتاح حساب بانکی-  
استقراض- سرمایه گذاری ونحوه بکار انداختن وجوه زائد بر احتیاج شرکت .
- ۸- سال مالی - مقررات تنظیم ترازنامه و حساب سود و زیان شرکت و  
گزارشهای هیأت مدیره و بازرسان و طرحها و برنامه ها- بودجه مخارج و عملیات  
شرکت - حسابرسی شرکت .
- ۹- طرز عمل شرکت درباره ذخیره قانونی غیر قابل تقسیم و سایر ذخایر .
- ۱۰- سود سالانه سهام و مازاد برگشتی .
- ۱۱- طرز عمل شرکت در باره زیان احتمالی .
- ۱۲- چگونگی اعلام و آگهی تصمیمات شرکت به اعضاء .
- ۱۳- مقررات راجع بعضویت شرکت در سایر شرکتهای تعاونی واتحادیه  
های تعاونی .
- ۱۴- مقررات مربوط بتغییر اساسنامه .
- ۱۵- موارد انحلال و طرز تصفیه شرکت .

۱۶- امکان ادغام با شرکت تعاونی دیگر و ضوابط آن .

**ماده ۲۳-** وزارت تعاون و امور روستاها میتواند بدلائل زیر تقاضای ثبت شرکت تعاونی را رد کند و نظر خود را مستدلاً بشرکت اعلام دارد . در مورد شرکتهای تعاونی کارگری این وظیفه برعهده وزارت کار و امور اجتماعی است .

۱- عدم تطبیق اساسنامه شرکت بامقررات این قانون .

۲- عدم تطبیق هدفهای شرکت ببا مقاصد و هدفهای انواع شرکتهای تعاونی مقرر در این قانون .

**ماده ۲۴-** هرگاه شرکت تعاونی که درخواست ثبت آن از طرف وزارت تعاون و امور روستاها و یا وزارت کار و امور اجتماعی رد شده است بتصمیم مذکور اعتراض داشته باشد میتواند ظرف ده روز از تاریخ وصول اعلام نظر وزارت مربوط اعتراض خود را همراه بدلائل و مدارک مربوط بتقاضای ثبت و رونوشت اعلام نظر دائر به رد تقاضای ثبت بشورای رسیدگی و داوری در اختلافات تعاونیها ارسال دارد . نظرشورای مذکور قطعی و لازم الاجراست .

**ماده ۲۵-** ثبت شرکت و تغییرات در اساسنامه آن بوسیله آگهی در روزنامه رسمی کشور و در صورت لزوم در یکی از جراید و یا از طریق الصاق آگهی در مرکز شرکت و اماکن و معابر عمومی با اطلاع عموم میرسد .

**تبصره -** در مورد شرکتهای تعاونی روستائی انتشار آگهی ثبت شرکت و تغییرات آن در روزنامه رسمی کشور و جرائد مورد لزوم نیست .

### فصل چهارم - مجمع عمومی :

**ماده ۲۶-** مجمع عمومی باتصمیم اکثریت اعضای هیأت مدیره ، یابر

اساس درخواست مقامات . یا اشخاص زیر بوسیله هیأت مدیره دعوت به تشکیل میشود :

- ۱- بازرس یا اکثریت بازرسان .
  - ۲- يك پنجم اعضای شرکت .
  - ۳- وزارت تعاون وامور روستاها .
  - ۴- وزارت کار وامور اجتماعی در مورد شرکتهای تعاونی کارگری .
- تبصره -** در صورت استنکاف هیأت مدیره از دعوت تشکیل مجمع عمومی وزارت تعاون وامور روستاها (یا وزارت کار وامور اجتماعی در مورد شرکتهای تعاونی کارگری) میتواند مستقیماً مجمع عمده‌ی را برای موضوع یا موضوعاتی که مورد نظر است دعوت کند .

**ماده ۲۷۵ -** دعوت مجامع عمومی باقید دستور و روز و ساعت و محل تشکیل آن باید حداقل پانزده روز قبل از تشکیل جلسه بوسیله انتشار آگهی در جراید محلی ویاالصاق آگهی در مراکز ومعابر حوزه عمل ومحل کار شرکت ویا دعوتنامه کتبی انجام گیرد .

**تبصره -** تجدید دعوت تشکیل مجمع عمومی نباید بیش از ۱۰ روز از تاریخ مقرر برای جلسه‌ای که تشکیل نشده است بطول انجامد .

**ماده ۲۸۵ -** جلسه مجمع عمومی را رئیس هیأت مدیره و در غیاب او یکی از اعضای هیأت مدیره افتتاح میکند . در جلسه مجمع ابتدا برای انتخاب يك رئیس ويك نایب رئیس، يك منشی و سه نفر ناظر از میان اعضا اقدام خواهد شد .

**تبصره -** مجمع عمومی که طبق مفاد تبصره ماده ۲۶ این قانون دعوت و تشکیل میشود بوسیله مسن‌ترین عضو حاضر در جلسه افتتاح خواهد شد .

ماده ۲۹ - صورت جلسات مجامع عمومی و تصمیمات متخذ در آن توسط منشی مجمع در دفتر مخصوصی ثبت میشود و بامضای رئیس و منشی مجمع و نظار خواهد رسید و رونوشت آن بوسیله رئیس مجمع به هیأت مدیره ابلاغ میگردد .

تبصره - صورت جلسات مجامع عمومی بعنوان اسناد شرکت باید همواره عیناً در شرکت محفوظ بماند .

ماده ۳۰ - هر يك از اعضاء ميتواند منتها ظرف پنج روز قبل از تشكيل مجمع عمومی موضوع دیگری را غیر از موضوعاتی که در دعوتنامه تشکیل مجمع قید شده است برای طرح در همان مجمع توسط مقامی که مجمع عمومی را دعوت کرده است پیشنهاد کند. مقام دعوت کننده مجمع مکلف است پیشنهاد مربوط را در مجمع طرح کند تا در صورت تصویب در دستور قرار گیرد در غیر اینصورت پیشنهاد طرح موضوع جدید در جلسات مجمع از طرف هر يك از اعضاء موکول است به موافقت رئیس مجمع و تصویب اکثریت اعضاء حاضر در جلسه و در هر دو مورد اتخاذ تصمیم درباره موضوع یا موضوعاتی که علاوه بر دستور جلسه آگهی شده بمجمع پیشنهاد میشود بجلسه بعدی که حداکثر ۲۵ روز بعد تشکیل میگردد موکول خواهد شد .

ماده ۳۱ - مجمع عمومی شرکت تعاونی بسه صورت زیر تشکیل میشود:

۱ - مجمع عمومی مؤسس موضوع فصل سوم این قانون .

۲ - مجمع عمومی عادی .

۳ - مجمع عمومی فوق العاده .

ماده ۳۲ - مجمع عمومی عادی حداقل سالی یکبار ظرف ششماه پس

از پایان سال مالی شرکت تشکیل میشود و در موارد مقتضی میتوان در هر موقع از سال مجمع عمومی عادی را بطور فوق العاده تشکیل داد .

ماده ۳۳ - وظایف مجمع عمومی عادی بشرح زیر است :

- ۱ - انتخاب هیئت مدیره و بازرس یا بازرسان و یا تغییر هر يك از آنها .
- ۲ - رسیدگی و اتخاذ تصمیم درباره ترازنامه و حساب سود و زیان شرکت پس از استماع گزارش هیئت مدیره و بازرسان .
- ۳ - اخذ تصمیم درباره گزارشها و پیشنهادهای حسابرسان براساس نتایج حسابرسی شرکت .
- ۴ - تعیین خط مشی و برنامه های شرکت و تصویب بودجه و تعیین ضوابط و معیارهای لازم برای حقوق و دستمزد و میزان تضمین ابواب جمعی مدیر عامل و کارکنان شرکت ( بنا بر پیشنهاد هیأت مدیره ) .
- ۵ - اخذ تصمیم نسبت بذخایر و پرداخت سود سهام و مازاد در آمد و تقسیم آن طبق اساسنامه .
- ۶ - اتخاذ تصمیم درباره پیشنهاد های هیأت مدیره در مورد اعتبارات درخواستی و یا سرمایه گذاریهای شرکت .
- ۷ - تصویب آئیننامه های معاملات و سایر آئیننامه های داخلی شرکت .
- ۸ - اتخاذ تصمیم درباره شکایت عضوی که اخراج شده و یا کسیکه درخواست عضویت او از طرف هیأت مدیره پذیرفته نشده است یا ارجاع امر بهیأتی مرکب از پنج نفر از اعضاء مجمع عمومی ، تصمیم متخذه از طرف مجمع عمومی یا هیأت پنج نفری قطعی است .

**تبصره -** عضو اخراج شده حق دارد اعتراض خود را کتباً بوسیله بازرس یا بازرسان و یا درغیاب آنها از طریق نماینده وزارت تعاون و امور روستاها (یا وزارت کار و امور اجتماعی در مورد شرکتهای تعاونی کارگری) اعلام دارد تا در نخستین مجمع عمومی مطروح گردد و در اینصورت میتواند برای دادن توضیحات لازم بدون داشتن حق رأی در مجمع شرکت نماید .

۹ - تصویب تغییرات سرمایه در دوره مالی قبل همچنین تعیین مبلغی که بابت باز پرداخت سهام اعضای سابق در دوره مالی بعد باید پرداخت شود .

۱۰ - اتخاذ تصمیم درباره عضویت شرکت در شرکتهای و اتحادیه های تعاونی و میزان سهام یا حق عضویت سالانه پرداختی با اتحادیه طبق موازین این قانون .

۱۱ - رسیدگی و اتخاذ تصمیم درباره سایر اموری که بمجمع پیشنهاد میشود و منطبق با اساسنامه شرکت باشد .

**ماده ۳۴ -** مجمع عمومی عادی با حضور حداقل نصف بعلاوه يك اعضا یا وکلای آنها رسمیت پیدا میکند و در صورت بدست نیامدن حدنصاب مذکور مجمع عمومی باید با رعایت مفاد تبصره ماده ۲۷ حداقل ۱۵ روز بعد با همان دستور جلسه قبلی تجدید دعوت شود .  
جلسه دوم باعده حاضر که نباید از هفت نفر کمتر باشد رسمیت خواهد یافت .

در صورت عدم تشکیل جلسه دوم هر ذیحقی میتواند برای رسیدگی به موضوع و یا انحلال شرکت به وزارت تعاون و امور روستاها (یا وزارت کار و امور اجتماعی در مورد شرکتهای تعاونی کارگری) مراجعه نماید .

**ماده ۳۵ -** تصمیمات مجمع عمومی عادی با اکثریت اعضاء حاضر در مجمع اتخاذ میشود .

**تبصره-** در صورتیکه در جلسه مجمع عمومی مذاکرات به اخذ تصمیم منتهی نشود جلسه بعنوان تنفس تعطیل میگردد و جلسه بعدی که منحصرأً برای تعقیب مذاکرات و اتخاذ تصمیم درباره دستور جلسه قبلی تشکیل میشود نباید از جلسه اول بیش از ۴۸ ساعت بطول انجامد .

**ماده ۳۶ -** مجمع عمومی فوق العاده برای رسیدگی و اتخاذ تصمیم نسبت به موارد زیر تشکیل میشود :

۱- تغییر مواد اساسنامه .

۲- ادغام با شرکت دیگر .

۳- انحلال شرکت .

**ماده ۳۷ -** مجمع عمومی فوق العاده با حضور حداقل سه چهارم اعضاء شرکت و یاو کلای آنان رسمیت پیدا میکند . در صورت عدم حصول این حد نصاب بارعایت ماده ۳۴ آگهی دعوت مجمع با ذکر دستور و تاریخ تشکیل جلسه و نتیجه جلسه قبل منتشر میشود .

این جلسه با حضور حداقل نصف بعلاوه يك اعضا یاو کلای آنان رسمیت پیدا میکند و در صورت عدم حصول حد نصاب ، مجمع برای بار سوم با همان ترتیب دعوت میشود . جلسه سوم مجمع با حضور اعضاء حاضر که نباید از هفت نفر کمتر باشد رسمیت پیدا میکند . در صورت عدم تشکیل جلسه سوم هر ذیحقی میتواند برای رسیدگی به موضوع و انحلال شرکت به وزارت تعاون و امور

روستاها (یا وزارت کار و امور اجتماعی در مورد شرکتهای تعاونی کارگری) مراجعه نماید .

**تبصره** - تصمیمات مجمع عمومی فوق العاده با اکثریت سه چهارم اعضای حاضر در جلسه مجمع اتخاذ میگردد .

**ماده ۳۸** - ملاک تشخیص تعداد اعضای حاضر در جلسات مجمع عمومی ورقه حضور و غیابی است که حاضران در بدو ورود اصالتاً و بابا و کالت موضوع ماده ۸ این قانون آنرا امضاء میکنند .

### فصل پنجم - هیأت مدیره

**ماده ۳۹** - اداره امور شرکت طبق اساسنامه بر عهده هیأت مدیره ای مرکب از حداقل سه نفر بعنوان عضو اصلی و حداقل یک نفر بعنوان عضو علی البدل خواهد بود که در مجمع عمومی عادی از میان اعضای شرکت بر رأی مخفی و برای حداکثر مدت سه سال انتخاب می شوند . تجدید انتخاب هر یک از اعضای هیأت مدیره بلامانع است .

**تبصره ۱** - در صورت استعفا - فوت - ترك عضویت و یا ممنوعیت قانونی که مانع از انجام وظیفه هر یک از اعضاء اصلی بشود یکی از اعضاء علی البدل برای بقیه مدت مقرر به جانشینی وی در جلسات هیأت مدیره دعوت می شود .

**تبصره ۲** - در صورت استعفای دسته جمعی هیأت مدیره مجمع عمومی به تقاضای هر یک از اعضای مستعفی و یا اعضای علی البدل و یا بازرس یا بازرسان یا یک پنجم اعضای شرکت یا وزارت تعاون و امور روستاها (یا وزارت کار و امور اجتماعی در مورد شرکتهای تعاونی کارگری) برای انتخاب هیئت مدیره جدید دعوت می شود .



**تبصره ۳ -** در صورتیکه بعلل استعفا - فوت و یا ممنوعیت قانونی ، هیئت مدیره از اکثریت مقرر در اساسنامه برای اداره امور شرکت خارج گردد مجمع عمومی دعوت خواهد شد تا نسبت بتکمیل اعضای هیئت مدیره اقدام کند .

**تبصره ۴ -** در فاصله مدت لازم برای انتخاب و تکمیل اعضای هیأت مدیره برای اداره امور جاری شرکت بانظر وزارت تعاون و امور روستاها(یاوزارت کار و امور اجتماعی در مورد شرکتهای تعاونی کارگری) برای جانشینی اشخاصی که یکی از علل فوق در هیأت مدیره شرکت نمیکند از میان اعضای شرکت تعداد لازم موقتاً انتخاب خواهد شد .

مسئولیت اعضای هیأت مدیره که بدین نحو موقتاً انتخاب میشوند عیناً همان مسؤلیتهائی است که برای هیأت مدیره در این فصل پیش بینی شده است .

**ماده ۴۰ -** هیأت مدیره از بین خود یک رئیس و یک نایب رئیس و یک منشی انتخاب خواهد کرد .

**تبصره -** تصمیمات هیأت مدیره در دفتری بنام دفتر صورت جلسات هیأت مدیره ثبت میگردد و با مضای اعضای هیأت مدیره حاضر در هر جلسه میرسد .

**ماده ۴۱ -** تصمیمات هیأت مدیره در جلساتی که با اکثریت اعضای هیأت مدیره بدعوت رئیس یا نایب رئیس یا مدیر عامل تشکیل میگردد اتخاذ میشود .

برای اتخاذ تصمیم ، رأی اکثریت اعضای حاضر در جلسه ضروری است .

**ماده ۴۲ -** خدمات هیأت مدیره در شرکت افتخاری و بلاعوض است .

**ماده ۴۳ -** نخستین هیأت مدیره شرکت موظف است ظرف یکماه از تاریخ

جلسه مجمع مؤسس برای ثبت شرکت در مراجع ذیصلاحیت اقدام قانونی بعمل آورد .

**ماده ۴۴ -** استخدام و اخراج کارکنان شرکت بر اساس مقرراتی است که از طرف مجمع عمومی تصویب میشود و اخذ تضمین از مدیرعامل و سایر کارکنان شرکت بر اساس مصوبات مجمع عمومی همچنین قبول در خواست عضویت و اخذ تصمیم نسبت بانتهال سهام اعضاء بیکدیگر و اخراج عضو طبق مقررات این قانون و نظارت بر مخارج جاری و رسیدگی بحسابهای شرکت و تسلیم بموقع گزارش و ترازنامه سالانه شرکت به بازرسان و مجمع عمومی و تعیین نماینده برای حضور در جلسات مجمع عمومی شرکتهای و اتحادیه هائیکه شرکت در آن عضویت دارد از اختیارات هیأت مدیره است .

**تبصره -** هیأت مدیره حق اخراج عضوی را که بهر عنوان از جانب مجمع عمومی و وظیفه یا مأموریتی بوی محول شده است ندارد و اتخاذ تصمیم در اینگونه موارد با مجمع عمومی عادی شرکت است .

**ماده ۴۵ -** هیأت مدیره میتواند برای انجام امور شرکت فرد و اجد صلاحیتی را از بین اعضاء شرکت (غیر از اعضاء هیأت مدیره و بازرسان) و یا از خارج بصورت موظف و بعنوان مدیرعامل منصوب کند که زیر نظر مستقیم آن هیأت طبق اساسنامه شرکت و در حدود مصوبات مجمع عمومی انجام وظیفه نماید .  
وظایف مدیرعامل طبق آئین نامه ای خواهد بود که بنابه پیشنهاد هیأت مدیره بتصویب مجمع عمومی خواهد رسید .

**ماده ۴۶ -** هیأت مدیره نماینده قانونی شرکت است و میتواند مستقیماً و یا با وکالت با حق توکیل این نمایندگی را در دادگاهها و مراجع قانونی و سایر سازمانها اعمال کند .

مسئولیت هیأت مدیره در مقابل شرکت مسئولیت وکیل در مقابل موکل است .

**ماده ۴۷ -** کلیه قراردادها و اسناد تعهدآور شرکت بااستثنای مواردی که هیأت مدیره بمنظور اداره امور جاری شرکت ترتیب خاصی داده باشد پس از تصویب هیأت مدیره با دو امضای مجاز شرکت معتبر خواهد بود .

**ماده ۴۸ -** هیأت مدیره وظایف خود را بصورت جمعی انجام میدهد و هیچیک از اعضای هیأت مدیره حق ندارد از اختیارات هیأت منفرداً استفاده کند مگر در موارد خاص با داشتن وکالت یا نمایندگی از طرف هیأت مدیره .

**ماده ۴۹ -** اعضای هیأت مدیره مشترکاً مسئول جبران هرگونه زیانسی هستند که در نتیجه اعمال آنان و یا عدم رعایت این قانون بشرکت وارد شود .

**ماده ۵۰ -** پس از انقضای مدت مأموریت هیأت مدیره در صورتیکه انتخاب هیأت مدیره جدید انجام نشده باشد هیأت مدیره سابق تا انتخاب و قبولی هیأت مدیره جدید کماکان وظایف محوله را انجام داده و مسئولیت اداره امور شرکت را برعهده خواهند داشت .

**ماده ۵۱ -** هیچیک از اعضای هیأت مدیره یا بازرسان و یا مدیر عامل يك شرکت تعاونی نمیتواند عضویت هیأت مدیره یا مدیریت عامل و یا سمت يك بازرس شرکت تعاونی دیگری از همان نوع را قبول کند .

**ماده ۵۲ -** انتخاب اتباع بیگانه بسمت عضو هیأت مدیره یا مدیر عامل یا بازرس شرکت تعاونی در حدود مقررات جاری کشور بلامانع خواهد بود .

**ماده ۵۳ -** محجور یا ورشکسته به تقصیر و کسی که بعلت ارتکاب به جنایت یا یکی از جنحه‌های مؤثر سابقه محکومیت دارد نمیتواند سمت عضویت در هیأت مدیره و بازرس و مدیر عامل شرکت را داشته باشد .

## فصل ششم - بازرسان :

**ماده ۵۴ -** مجمع عمومی شرکت تعاونی بازرس یا بازرسانی را از میان اعضای شرکت برای مدت یکسال مالی انتخاب میکند تجدید انتخاب بازرس یا بازرسان قبلی بلامانع است .

**ماده ۵۵ -** وظایف بازرس بشرح زیر است :

۱ - نظارت برانطباق نحوه اداره امور شرکت با مقررات اساسنامه و آئیننامه های مصوب و تصمیمات مجامع عمومی ؛ برای این منظور بازرسان میتوانند هر موقع که مقتضی بدانند بنحویکه بعملیات جاری شرکت لطمه وارد نشود کلیه حسابها و دفاتر و اسناد و مدارک مالی و دارائی نقدی و برکهای بهادار و موجودی کالا و غیره را رسیدگی کنند .

۲ - اعلام کتبی تخلفات و بی ترتیبیهای احتمالی موجود در نحوه اداره امور شرکت بهیأت مدیره و تقاضای رفع نقیصه .

۳ - رسیدگی بحسابهای شرکت حداقل سالی دوبار و مخصوصاً رسیدگی بصورت حسابها و ترازنامه سالانه و اعلام نظر خود تا ۲۰ روز قبل از جلسه مجمع عمومی سالانه .

۴ - دعوت مجمع عمومی بر اساس ماده ۲۶ و ماده ۵۸ این قانون در صورت لزوم .

۵ - نظارت در اجرای تذکرات و پیشنهادهای وزارت تعاون و امور روستاها (یا وزارت کار و امور اجتماعی درمورد شرکتهای تعاونی کارگری) و حسابرسی که از شرکت حسابرسی کرده اند و تقدیم گزارش لازم در این باره بمجمع عمومی .

**تبصره -** بازرسان حق دخالت مستقیم در امور شرکت ندارند و می‌توانند بدون حق رأی در جلسات هیأت مدیره شرکت کنند و نظرات خود را نسبت به مسائل جاری شرکت اظهار دارند؛ این نظرات باید در صورت جلسه هیأت مدیره با امضاء آنها درج شود.

**ماده ۵۶ -** با خاتمه مدت مأموریت بازرسان تازمانیکه بازرسان جدید انتخاب نشده‌اند بازرسان قبلی کماکان مسئولیت انجام وظایف محوله را بر عهده خواهند داشت.

**ماده ۵۷ -** بازرسان برای انجام وظیفه خود حق دریافت هیچگونه وجهی اعم از حقوق و دستمزد و پاداش ندارند.

**ماده ۵۸ -** در صورتیکه هر یک از بازرسان ضمن انجام وظایف خود تشخیص دهد که هیأت مدیره در انجام وظایف خود مرتکب تخلفاتی شده است و عملیات آنها مخالف اساسنامه و تصمیمات مجمع عمومی و مقررات آئیننامه‌های مصوب می‌باشد باید مجمع عمومی را برای رسیدگی به موضوعات مورد نظر و اتخاذ تصمیم لازم دعوت نماید.

**ماده ۵۹ -** انعقاد قرارداد شرکت با هر یک از اعضاء هیأت مدیره یا بازرسان تابع مقررات و ضوابطی خواهد بود که باید بتصویب شورای عالی هماهنگی تعاونی‌های کشور برسد.

### **فصل هفتم - اتحادیه‌های تعاونی :**

**ماده ۶۰ -** اتحادیه تعاونی بر اساس مقررات پیش‌بینی شده در این فصل و

ضوابط مربوط به تشکیل شرکتهای تعاونی از عضویت شرکتهای تعاونی یا اتحادیه های تعاونی بایکدیگر تشکیل می شود .

**ماده ۶۱ -** اتحادیه تعاونی بسه منظور زیر تشکیل می شود :

اول - اتحادیه تعاونی برای پیشرفت اداره امور و حفظ و حمایت تعاونیهای عضو و ایجاد هم آهنگی و توسعه تعلیمات و حسابرسی آنها که بتدریج تشکیل می شوند .  
**تبصره ۱ -** این نوع اتحادیه ها به دو شکل منطقه ای و مرکزی تشکیل می شود :

**الف -** اتحادیه منطقه ای برای هر یک از رشته های تعاونی مذکور در فصل دوم این قانون بانام اتحادیه تعاونی نظارت و هم آهنگی تعاونیهای رشته مربوط در منطقه .

**ب -** اتحادیه مرکزی تعاونیهای رشته مورد نظر .

**تبصره ۲ -** اتحادیه های تعاونی نظارت و هم آهنگی منطقه ای و یا اتحادیه های مرکزی مذکور در این بند مجاز به انجام فعالیت های تجاری و اعتباری برای شرکتهای و اتحادیه های تعاونی عضو نیستند مگر در حدود انجام وظایف مندرج در این قانون .

**تبصره ۳ -** غیر از مبلغی که از طرف شرکتهای تعاونی عضو برای عضویت در اتحادیه های تعاونی نظارت و هم آهنگی (اتحادیه منطقه ای) و یا اتحادیه های تعاونی منطقه ای برای عضویت در اتحادیه مرکزی بعنوان سرمایه باید پرداخت شود خدمات اتحادیه برای واحدهای عضو در قبال حق عضویت سالانه ای انجام می گیرد که میزان آن برای هر واحد عضو به تناسب تعداد اعضاء و یا درصدی از درآمد سالانه آن در اساسنامه اتحادیه تعیین می شود .

## قانون شرکتهای تعاونی

دوم - اتحادیه تعاونی برای انجام امور اقتصادی و توسعه معاملات و عملیات بازرگانی شرکتهای تعاونی و یا اتحادیه‌های عضو - حوزه عمل این نوع اتحادیه‌ها در هر مورد بتبعیت از مصالح اقتصادی و بازرگانی واحدهای عضو و تأیید وزارت تعاون و امور روستاها تعیین میشود .

در این نوع اتحادیه‌های تعاونی باید جمله‌ای که معرف نوع کار و عملیات اتحادیه باشد بنام آن اضافه شود و حداقل تعداد عضو مذکور در تبصره ماده ۲ این قانون در آن رعایت نمیگردد .

سوم - اتحادیه تعاونی اعتباری که بتدریج برای انجام خدمات اعتباری مورد نیاز واحدهای عضو بتأیید وزارت تعاون و امور روستاها و موافقت شورای پول و اعتبار بصورت منطقه‌ای و بر اساس مقررات فصل هشتم این قانون تشکیل میشود .

**تبصره -** در اتحادیه‌های تعاونی اعتباری مازاد در آمد سالانه ( موضوع ماده ۱۴) عیناً بحساب ذخیره قانونی غیر قابل تقسیم منتقل میشود .

**ماده ۲۲ -** وظایف اتحادیه‌های نظارت و هم‌آهنگی بشرح زیر است:

۱- کمک به پیشرفت امور شرکتهای و اتحادیه‌های عضو از طریق:

**الف -** فراهم کردن وسائل توسعه تعلیمات و ترویج تعاونی و آموزش حرفه‌ای و جمع آوری اطلاعات مورد لزوم در این زمینه و انجام تبلیغات و انتشارات لازم .

**ب -** راهنمایی و کمک بشرکتهای و اتحادیه‌های عضو در امور اداری و سازمانی و مدیریت امور فنی و انجام خدمات مختلف از قبیل چاپ و تهیه دفاتر و اوراق و فرمهای چاپی مشترك .

## قانون شرکتهای تعاونی

- ۲- نظارت بر فعالیت شرکتهای اتحادیه‌های عضو بمنظور اطمینان از اجرای مقررات این قانون و مواد اساسنامه و مصوبات مجامع عمومی .
  - ۳- ایجاد هم‌آهنگی و همکاری بین شرکتهای اتحادیه‌های عضو .
  - ۴- داوری و رفع اختلاف بین واحدهای تعاونی عضو در صورتیکه در اساسنامه آنها پیش‌بینی لازم شده باشد .
  - ۵- حسابرسی شرکتهای اتحادیه‌های عضو در صورتی که وزارت تعاون و امور روستاها صلاحیت اتحادیه را برای این کار تشخیص دهد .
  - ۶- شرکت در شوراهای و کمیسیونهای مقرر در این قانون .
  - ۷- دفاع از منافع شرکتهای اتحادیه‌های عضو در روابط آنها با سازمانها و مؤسسات دولتی و عمومی و سایر رشته‌های تعاونی مصرح در این قانون .
  - ۸- ایجاد و بسط همکاری با سایر تعاونیهای کشور .
  - ۹- ایجاد روابط با مؤسسات جهانی تعاون و اتحادیه‌های تعاونی سایر کشورها .
- تبصره ۵-** تازمانی که اتحادیه‌های نظارت و هم‌آهنگی مناطق و یا اتحادیه‌های مرکزی تشکیل نشده است وزارت تعاون و امور روستاها (یا وزارت کار و امور اجتماعی در مورد شرکتهای تعاونی کارگری) وظایف این اتحادیه‌ها را انجام خواهد داد .
- ماده ۶۳-** پس از تشکیل اتحادیه‌های نظارت و هم‌آهنگی در هر منطقه شرط استفاده از عنوان و مزایا و معافیت‌های تعاونی شرکتهای اتحادیه‌های تعاونی در رشته‌ای که اتحادیه نظارت و هم‌آهنگی آن تشکیل شده است قبول عضویت آن اتحادیه خواهد بود .



## قانون شرکتهای تعاونی

**ماده ۶۲۵** - اعمال حق رأی شرکت های عضو در مجامع اتحادیه های مصرح در این قانون بشرح زیر است:

۱- در اتحادیه تعاونی نظارت و هم آهنگی هر شرکت یا اتحادیه عضو يك رأی .

۲- در اتحادیه تعاونی که بمنظور تأمین هدف های اقتصادی و یا اعتباری تشکیل می شود هر شرکت به تعداد اعضاء و یا ترکیبی از تعداد اعضاء و حجم معاملات خود با اتحادیه .

**ماده ۶۵۵** - تازمانی که اتحادیه های تعاونی نظارت و هم آهنگی مناطق مختلف قدرت مالی و وسائل و تجهیزات کافی ندارند وزارت تعاون و امور روستاها (یا وزارت کار و امور اجتماعی در مورد شرکتهای تعاونی کارگری) موجبات تسهیل عملیات و فعالیت آنها را فراهم خواهد کرد .

### **فصل هشتم - اعتبارات تعاونی**

**ماده ۶۶۵** - وزارت تعاون و امور روستاها بتدریج با توسعه شرکتهای تعاونی مصرف کنندگان اعتبار - صاحبان حرفه ها و صنایع دستی - صیادان و اتحادیه های تعاونی بازرگانی آنها همچنین پیشرفت عملیات شرکت های تعاونی روستائی و کشاورزی در هر منطقه تعاونی اقدامات لازم را برای تشویق و کمک بتشکیل اتحادیه تعاونی اعتباری همان منطقه برای هر يك از انواع شرکت های مذکور و اتحادیه های تعاونی بازرگانی آنها فراهم خواهد کرد . در مورد شرکتهای تعاونی کارگری وظایف مقرر در این ماده را وزارت کار و امور اجتماعی انجام خواهد داد .

**۶۷۵۶ -** با تشکیل اتحادیه تعاونی اعتباری کشاورزی و روستائی در هر منطقه تعاونی سهام اتحادیه های تعاونی کشاورزی و روستائی منطقه دربانك تعاونی کشاورزی ایران بعنوان قسمتی از سرمایه آنها بحساب اتحادیه تعاونی اعتباری کشاورزی و روستائی منطقه دربانك مذکور منتقل میشود و از آن پس اتحادیه تعاونی اعتباری کشاورزی و روستائی منطقه بجای اتحادیه های تعاونی کشاورزی و روستائی همان منطقه صاحب سهم دربانك تعاونی کشاورزی ایران خواهد بود .

**۶۸۵۶ -** اتحادیه های تعاونی اعتباری به تبعیت از مقررات و ضوابطی که وسیله بانك تعاون کشاورزی ایران تهیه میشود مجاز به انجام عملیات اعتباری برای پیشرفت معاملات و توسعه عملیات اقتصادی و بازرگانی شرکتهای و اتحادیه های عضو خواهند بود و میتوانند بنمایندگی بانك تعاون کشاورزی ایران فقط برای شرکت های صاحب سهم و اتحادیه های تعاونی عضو خود در منطقه حسابهای سپرده باز کنند . در مورد اتحادیه های تعاونی اعتباری کارگری قبول پس انداز و سپرده بنمایندگی بانك رفاه کارگران مجاز خواهد بود و این قبیل اتحادیه ها برای انجام عملیات اعتباری به تبعیت از مقررات و ضوابطی که وسیله بانك رفاه کارگران تعیین خواهد شد اقدام خواهد کرد .

**۶۹۵۶ -** مادام که اتحادیه تعاونی اعتباری برای هر يك از انواع شرکتهای تعاونی مصرف کنندگان - اعتبار - صاحبان حرفه ها و صنایع دستی و صیادان و اتحادیه های تعاونی بازرگانی آنها دريك منطقه تشکیل نشده باشد این نوع شرکتهای و اتحادیه های بازرگانی آنها در منطقه میتوانند برای استفاده از اعتبارات مورد لزوم بمنظور توسعه معاملات و عملیات بازرگانی خود باتوجه بامكان بسانك

تعاون کشاورزی ایران و بمیزان اعتباراتی که همه ساله بوسیله مجمع عمومی این بانک برای انجام اینگونه معاملات در سراسر کشور اختصاص داده میشود با تصویب نماینده وزارت تعاون و امور روستاها ( درمورد هر درخواست اعتبار) از اعتبارات آن بانک استفاده کنند. نسبت بتأمین اعتبارات مورد نیاز شرکتهای و اتحادیه های تعاونی کارگری بانک رفاه کارگران در حدود امکان اقدام لازم خواهد کرد.

**تبصره -** باتشکیل اتحادیه های تعاونی اعتباری از شرکتهای و اتحادیه های مذکور در این ماده، اعتبارات بانک تعاون کشاورزی ایران برای توسعه امور و پیشرفت معاملات و عملیات بازرگانی آنها منحصرأ از طریق اتحادیه های تعاونی اعتباری مربوط اعطاء خواهد شد.

**ماده ۷۰ -** کلیه عملیات بانکی اتحادیه های تعاونی اعتباری و یا شرکتهای و اتحادیه های تعاونی که از بانک تعاون کشاورزی ایران اعتبار میگیرند از قبیل افتتاح حسابهای بانکی و نقل و انتقال وجوه و غیره بوسیله شعبه ها و یا نمایندگان آنها بانک تعاون کشاورزی ایران انجام خواهد شد.

**ماده ۷۱ -** شرکتهای تعاونی مکلفند بمنظور استقرار باتساوی شرایط اعتباری در مرحله اول از مؤسسات اعتباری و بانکی موجود احتیاجات خود را تحصیل نمایند و چنانچه نتوانند از اینگونه مؤسسات احتیاجات خود را تأمین نمایند میتوانند باتأیید نماینده وزارت تعاون و امور روستاها ( یا نماینده وزارت کار و امور اجتماعی درمورد تعاونیهای کارگری) از سایر منابع استقرار نمایند.

**ماده ۷۲ -** شرکتهای و اتحادیه های تعاونی که به اعطای اعتبارات مبادرت میورزند مکلفند هر ششماه یکبار اطلاعاتی درباره کمیت و کیفیت اعتبارات خود

بر اساس صورتیکه وزارت تعاون و امور روستاها تهیه خواهد نمود در اختیار آن وزارتخانه قرار دهند و در مورد تعاونیهای کارگری صورت مزبور برای وزارت کار و امور اجتماعی ارسال خواهد شد .

### فصل نهم - شرکتهای تعاونی کشاورزی و روستائی

**ماده ۷۳-** شرکت تعاونی کشاورزی بامشارکت کشاورزان - باغداران - دامداران - دامپروران - پرورش دهندگان کرم ابریشم - زنبور عسل - ماهی - و روستائیان شاغل در صنایع محلی و روستائی و یا کارگران کشاورزی برای مقاصد زیر تشکیل میشود :

۱- قبول پس انداز و سپرده‌های اعضا بنماینده‌گی بانک تعاون کشاورزی ایران .  
۲- خرید و تهیه مواد و وسائل مورد احتیاج مصرف شخصی و خانوادگی یا حرفه‌ای اعضا همچنین تهیه و وسائل و علوفه دامها و خوراک طیور و وسائل دیگری از این قبیل .  
۳- انجام عملیات جمع آوری - نگاهداری - تبدیل - طبقه‌بندی و بسته‌بندی ، حمل و نقل و یا فروش محصول اعضا .

۴- انجام خدمات بمنظور بهبود امور حرفه‌ای و یا زندگی اعضا مانند تهیه ماشین آلات کشاورزی و استفاده مشترک از آنها - تهیه وسایل حمل و نقل برای استفاده اعضا و تهیه مسکن - تأمین و توزیع آب مشروب و آب برای مصارف زراعی اعضا با رعایت قانون ملی شدن منابع آب ، پیش‌بینی و وسائل بهداشتی و بهداشتی و آموزشی بمنظور استفاده جمعی و مشترک ، توزیع نیروی برق - ایجاد شبکه تلفن - تلقیح مصنوعی دامها و مبارزه با امراض و آفات نباتی و حیوانی .

۵- بهره برداری جمعی و مشترک از اراضی ملکی و یا استیجاری .

۶- تأمین اعتبارات و وامهای مورد نیاز اعضاء .

**ماده ۷۴-** شرکتهای تعاونی روستائی با مشارکت زارعینی که بموجب قوانین و مقررات اصلاحات ارضی صاحب زمین شده یا بشوند برای مقاصد مندرج در بندهای ماده ۷۳ تشکیل میشوند .

**ماده ۷۵-** شرکتهای تعاونی کشاورزی و یا روستائی که از جمله مقاصد آنها رفع حوائج اعتباری اعضاء است میتوانند با کسب اجازه از وزارت تعاون و امور روستاها بنمایندهای بانک تعاون کشاورزی ایران حسابهای سپرده برای اعضاء باز کنند .

**ماده ۷۶ -** در شرکتهای تعاونی کشاورزی و یا روستائی که مجاز به انجام عملیات اعتباری باشند مازاد درآمد حاصل از معاملات اعتباری عیناً بحساب ذخیره قانونی غیر قابل تقسیم شرکت منتقل میشود .

**ماده ۷۷ -** در اساسنامه اتحادیه های تعاونی کشاورزی یا روستائی که تا قبل از تصویب این قانون تشکیل شده اند و یاد ر آینده تشکیل میشوند برای نظارت، همچنین پرداخت اعتبار بشرکتهای عضو خود با تشخیص وزارت تعاون و امور روستاها بتدریج تغییرات متناسب با این قانون داده خواهد شد .

### فصل دهم - شرکتهای تعاونی صیادان :

**ماده ۷۸ -** شرکت تعاونی صیادان شرکتی است که با عضویت صیادان ماهی و سایر آبزیان برای تمام و یا قسمتی از مقاصد زیر تشکیل میشود :

- ۱- تدارك خدمات جمعی برای اعضای شرکت از قبیل ساخت و تعمیر قایق‌ها و تهیه وسائل و ادوات صید .
  - ۲- صید ماهی و سایر آبزیان پس از کسب پروانه صید .
  - ۳- تأسیس فروشگاه .
  - ۴- پرداخت مساعده به صیادان .
  - ۵- تهیه وسائل و تأمین نیازمندیهای حرفه‌ای و خانوادگی صیادان .
- تبصره -** شرکتهای تعاونی که بوسیله صیادان شرکتهای سهامی شیلات ایران و شیلات جنوب ایران تشکیل شده یا میشود تحت نظارت و سرپرستی شرکت های مذکور در فوق خواهند بود و در صورتیکه شرکتهای نامبرده در این مورد احتیاج به کمک وزارت تعاون و امور روستاها داشته باشند مراتب را به آن وزارت اعلام خواهند کرد .

### فصل یازدهم - شرکت‌های تعاونی مصرف‌کنندگان :

- ماده ۷۹ -** شرکت تعاونی مصرف‌کنندگان برای تهیه انواع کالاهای مصرفی بمنظور تأمین نیازمندیهای اعضای و خانواده‌های آنان همچنین برای انجام تمام یا قسمتی از خدمات زیر و امثال آن تشکیل میشود :
- ۱- تهیه آب‌مشروب .
  - ۲- تأمین وسائل توزیع گاز .
  - ۳- تأمین وسائل توزیع برق .
  - ۴- خدمات بهداشتی و درمانی .
  - ۵- تدارك وسائل حمل و نقل .

۶- ایجاد باشگاهها و رستورانها.

۷- تأسیس انواع آموزشگاهها .

**ماده ۸۰-** در اساسنامه شرکت میتوان پیش بینی کرد که معادل نصف مازاد برگشتی حاصل از معاملات باغیر عضو در صورت تقاضای او برای خرید سهام شرکت با داشتن شرایط عضویت برای این منظور اختصاص یابد که در این صورت بقیه مازاد برگشتی طبق مقررات این قانون بحساب ذخیره قانونی غیر قابل تقسیم منتقل می شود .

### فصل دوازدهم - شرکتهای تعاونی مسکن :

**ماده ۸۱ -** شرکت تعاونی مسکن برای تمام یا قسمتی از امور مندرج زیر تشکیل می شود :

۱ - تهیه زمین و تقسیم آن بمنظور ساختمان خانه های مسکونی و فروش آن باعضاء نقداً و یا با اقساط همچنین ایجاد تأسیسات عمومی مورد استفاده مشترك اعضاء .

۲ - ساختمان طبقات مسکونی و فروش آپارتمانها به اعضاء نقداً و یا با اقساط .

۳ - خرید واحدهای مسکونی و فروش آن با اعضاء نقداً و یا با اقساط .

۴ - واگذاری واحدهای مسکونی ملکی شرکت بصورت اجاره به اعضاء .

۵ - انجام خدمات نقشه کشی - مهندسی و معماری برای اعضاء و نظارت در ساختمانهای متعلق بآنها .

۶ - انجام تعمیرات ساختمانهای ملکی اعضاء و یا اقدامات مربوط به

لوله کشی و کابل و سیم کشی و ایجاد دستگاههای تهویه و حرارت مرکزی .

۷- نگاهداری و اداره ساختمانها و تأسیسات و انجام خدمات عمومی مربوط .

**ماده ۸۲ -** منابع مالی و اعتباری شرکتهای تعاونی مسکن عبارتند از :

۱ - سرمایه و ذخایر شرکت .

۲ - پسرانداز اعضاء برای تهیه مسکن .

۳ - اعتبارات بخش دولتی شامل : قسمتی از اعتبارات بانک رهنی ایران

در حدود برنامه های مصوب سالانه آن بانک و اعتباراتی که بدین منظور بانک مرکزی ایران می تواند در اختیار آن بانک قرار دهد و اعتبارات از محل برنامه های عمرانی از طریق بانک رهنی ایران .

۴ - سایر منابع اعتباری که بوسیله اشخاص و مؤسسات در اختیار این نوع

شرکتهای گذاشته می شود .

۵ - در مورد شرکت های تعاونی کارگری مسکن علاوه بر منابع مالی و

اعتباری مذکور در این ماده بانک رفاه کارگران نیز منابع مالی و اعتباری لازم را برای این شرکتهای تأمین مینماید .

**تبصره -** اعتبارات مذکور در بندهای ۴ و ۵ با تسهیلات لازم در نرخ بهره

و شرایط پرداخت وامها ، تا هشتاد درصد هزینه طرح های ساختمانی شرکتهای تعاونی مسکن به متقاضی اعتبار اعطاء می شود .

**ماده ۸۳ -** در شرکت تعاونی مسکن انجام معاملات و ساختمان و تمام

اقداماتی که در اساسنامه پیش بینی شده است برای غیر عضو ممنوع است .

### فصل سیزدهم - شرکتهای تعاونی اعتبار

**ماده ۸۴ -** شرکت تعاونی اعتبار بین افراد گروههای شغلی مختلف طبق



## قانون شرکتهای تعاونی

مقررات آئین‌نامه‌ای که وسیله وزارت تعاون و امور روستاها (یا وزارت کار و امور اجتماعی در مورد تعاونیهای کارگری) تهیه خواهد شد و بتصویب شورای پول و اعتبار خواهد رسید برای مقاصد زیر تشکیل می‌شود :

۱ - باز کردن حساب سپرده‌های مختلف منحصرأً برای اعضاء شرکت .

۲ - پرداخت وام با دریافت بهره با اعضاء شرکت .

۳ - انجام سایر خدمات اعتباری برای اعضاء در حدود امکانات .

ماده ۸۵ - در شرکت تعاونی اعتبار مازاد برگشتی عیناً بحساب ذخیره قانونی غیر قابل تقسیم شرکت منتقل میگردد .

ماده ۸۶ - شرکت تعاونی اعتبار مجاز بانجام عملیات اعتباری برای غیر عضو نیست .

### فصل چهاردهم - شرکتهای تعاونی آموزشگاهها

ماده ۸۷ - شرکت تعاونی آموزشگاهها شرکتی است که با عضویت دانش آموزان یا دانشجویان مراکز آموزشی بمنظور آموزش عملی مقررات شرکت‌های تعاونی و تعمیم اصول تعاون برای تمام یا قسمتی از مقاصد زیر تشکیل می‌شود :

۱ - تشویق اعضاء به پس انداز .

۲ - ایجاد فروشگاه و تهیه وسائل تحصیلی و مصرفی اعضاء .

۳ - ایجاد رستوران و کافه برای استفاده اعضاء .

۴ - تدارك وسائل نقلیه برای ایاب و ذهاب اعضاء .

۵ - تاسیس باشگاه و تهیه وسائل تفریحات سالم برای استفاده اعضاء .

## قانون شرکتهای تعاونی

۶ - تدارك وسائل بهداشتی و درمانی اعضاء .

۷ - خرید مصنوعات و کارهای دستی اعضاء از طرف شرکت و فروش آن

**ماده ۸۸ -** شرکتهای تعاونی آموزشگاههایی که سن دانش آموزان

آنها کمتر از سن قانونی است با راهنمایی و هدایت مربیان و معلمان تشکیل می شود .

**تبصره -** آئیننامه شرکتهای تعاونی مذکور در مواد ۸۷ و ۸۸ از طرف وزارتخانه های آموزش و پرورش و علوم و آموزش عالی تنظیم و پس از تصویب شورای عالی هم آهنگی تعاونیهای کشور بمورد اجراء گذارده میشود .

**ماده ۸۹ -** هر شرکت تعاونی آموزشگاهی حسابی در نزدیکترین شعبه یا نمایندگی بانک تعاون کشاورزی ایران باز خواهد کرد و کلیه عملیات مالی شرکت و دریافت و پرداخت سپرده های اعضاء باید بوسیله آن بانک انجام شود .

### **فصل پانزدهم - شرکتهای تعاونی کار**

**ماده ۹۰ -** شرکت تعاونی کار شرکتی است که بمنظور تولید کالا یا انجام خدمات با عضویت افرادی که نیروی کار خود را در اختیار شرکت میگذارند تشکیل میشود .

**ماده ۹۱ -** در شرکتهای تعاونی کار مازاد برگشتی از درآمد سالانه به تناسب ارزش محصول کار یا ساعات کار انجام شده بوسیله هر یک از اعضاء تقسیم می شود .

### **فصل شانزدهم - شرکتهای تعاونی صاحبان حرفه ها و صنایع دستی**

**ماده ۹۲ -** شرکت تعاونی صاحبان حرفه ها و صنایع دستی برای تهیه

مواد اولیه و وسائل مورد نیاز حرفه‌ای اعضاء و یا ساخت و تغییر شکل کالای مربوط و عملیات تکمیلی صنایع مذکور و یا فروش آنها بین صاحبان حرفه‌ها و صنایع دستی تشکیل میشود .

تبصره - صنعتگر دستی و یا صاحب حرفه ممکن است برای تهیه کالای مورد نظر از وسائل ماشینی کمکی نیز استفاده کند .

### فصل هفدهم

#### شرکتهای تعاونی صنایع کوچک و کسبه و صاحبان مشاغل آزاد

ماده ۹۳ - شرکت تعاونی صنایع کوچک با عضویت صاحبان صنایع يك گروه از صنعت برای تمام یا قسمتی از مقاصد زیر تشکیل میشود :

۱- تهیه مواد اولیه مورد نیاز .

۲- ایجاد آزمایشگاه مواد اولیه یا محصولات ساخته شده .

۳- تولید وسائل و ابزار مورد احتیاج مشترك اعضاء .

۴- ایجاد گروههای تعمیراتی و نگهداری .

۵- تحقیق و برنامه ریزیهای مشترك .

۶- تهیه وسائل توزیع و انجام خدمات بازاریابی .

تبصره - صنایع کوچک موضوع این ماده صناعی است که ضوابط آن بوسیله وزارت اقتصاد تعیین می شود .

ماده ۹۴ - شرکت تعاونی کسبه و یا صاحبان مشاغل آزاد با عضویت کسبه از يك صنف که هر يك مستقیماً مباشر واحد کسبی خود باشند و یا صاحبان مشاغل از يك گروه برای تمام یا قسمتی از مقاصد زیر تشکیل میشود :

۱- تهیه وسائل و تدارك انواع خدمات وابسته بکسب یا شغل و ایجاد

انبار و وسایل حمل و نقل بمنظور بهبود وضع اقتصادی و فنی اعضای شرکت و فعالیتهای واحدهای عضو .

۲ - انجام عملیات مقدماتی و یا تبدیل کالای مورد نظر .

۳ - تهیه کالا بمنظور توزیع آن بین اعضاء .

### فصل هیجدهم - ادغام

ماده ۹۵ - هر شرکت تعاونی و یا هر اتحادیه تعاونی میتواند با توجه بمقررات این فصل با هر شرکت و یا اتحادیه تعاونی دیگر بشرطی که از یکنوع و دارای هدفها و عملیات مشابه باشند ادغام شود .

ماده ۹۶ - پیشنهاد ادغام باید در مجمع عمومی فوق العاده هر دو شرکت یا اتحادیه همراه با قبول مطالبات بستانکاران بتصویب برسد . نسخه‌ای از مصوبات مجمع عمومی هر دو شرکت یا اتحادیه برای تمام اعضاء و بستانکاران هر دو شرکت یا اتحادیه همچنین نماینده وزارت تعاون و امور روستاها ( یا وزارت کار و امور اجتماعی در مورد شرکت های تعاونی کارگری ) فرستاده میشود و بترتیب مذکور در ماده ۲۵ این قانون برای اطلاع عموم آگهی میگردد . تبصره - هر يك از بستانکاران میتوانند تا مدت دو ماه از تاریخ نشر آگهی ادغام نظر خود را بشرکت یا اتحادیه بدهکار و نماینده وزارت تعاون و امور روستاها ( یا وزارت کار و امور اجتماعی در مورد شرکت‌های تعاونی کارگری ) اعلام دارد .

ماده ۹۷ - نسخه‌ای از تصمیم ادغام باید ظرف دو هفته از تاریخ انعقاد مجمع عمومی فوق العاده هر يك از شرکتها یا اتحادیه‌ها همراه با آخرین

ترازنامه و صورت بدهیها و مطالبات آن و گزارش حسابرسی که بدینمنظور باید تهیه شود و نسخه‌ای از آگهی ادغام که بشرح ماده ۹۶ منتشر شده است برای نماینده وزارت تعاون و امور روستاها (یا وزارت کار و امور اجتماعی درمورد شرکتهای تعاونی کارگری) ارسال شود .

**ماده ۹۸ -** هر يك از اعضاء شرکتهای اتحادیه‌ها در صورتیکه با تصمیم ادغام مخالف باشد میتواند حداکثر تا یکماه نظر خود را کتباً ب شرکت یا اتحادیه مربوط همچنین نماینده وزارت تعاون و امور روستاها (یا وزارت کار و امور اجتماعی درمورد شرکت های تعاونی کارگری) اعلام دارد .

**ماده ۹۹ -** نماینده وزارت تعاون و امور روستاها (یا وزارت کار و امور اجتماعی درمورد شرکت های تعاونی کارگری) با وصول تصمیم ادغام از هر دو شرکت یا اتحادیه همراه با آخرین ترازنامه و صورت ریز مطالبات و بدهیها و گزارش حسابرسان از وضع هر دو شرکت و یا اتحادیه و هم چنین نظرات بستانکاران و با توجه بتعداد اعضاء مخالف ادغام ظرف دو ماه نظر خود را مبنی بر موافقت یا مخالفت با ادغام ب هر دو شرکت یا اتحادیه اعلام خواهد داشت .

**ماده ۱۰۰ -** در صورتیکه نماینده وزارت تعاون و امور روستاها (یا وزارت کار و امور اجتماعی درمورد شرکت های تعاونی کارگری) ادغام را تصویب نکند تصمیم ادغام در هر دو شرکت یا اتحادیه منتفی است . موافقت با ادغام در صورتی است که ترتیب قابل قبول بستانکاران برای تصفیه بدهیها در هر دو شرکت یا اتحادیه‌ها پیش بینی شود همچنین تعداد اعضای مخالف با ادغام در حدی

## قانون شرکتهای تعاونی

باشد که مجموع اعضاء باقی مانده و سرمایه شرکت یا اتحادیه بعد از ادغام کافی برای انجام هدفها و برنامه های آن باشد .

**ماده ۱۰۱ -** در صورت موافقت با ادغام هیأت های مدیره شرکتهای یا اتحادیه های مربوط ظرف یکماه اقدام بدعوت مجمع عمومی فوق العاده مشترک شرکتهای یا اتحادیه ها برای ادغام خواهند نمود .

**ماده ۱۰۲ -** مجمع عمومی فوق العاده مشترک نسبت بتعیین سرمایه شرکت یا اتحادیه بعد از ادغام هم چنین انتخاب هیئت مدیره و بازرس یا بازرسان اقدام لازم بعمل خواهد آورد .

**ماده ۱۰۳ -** اعضائی که باتصمیم ادغام و انتشار آگهی آن مخالف باشند و از عضویت تعاونیها مستعفی گردند باید ظرف مهلت مقرر مخالفت خود را کتباً اعلام دارند . شرکت یا اتحادیه مربوط مکلف است بهای سهام آنها را حداکثر ظرف یکماه نقداً پرداخت نماید .

**ماده ۱۰۴ -** هیأت مدیره شرکت یا اتحادیه جدید مصوبات مجمع عمومی فوق العاده مشترک را همراه با فهرست اعضاء شرکت یا اتحادیه جدید و تغییراتی که حاصل شده است بترتیبی که در فصل سوم این قانون مقرر است برای اطلاع نماینده وزارت تعاون و امور روستاها (یا وزارت کار و امور اجتماعی در مورد شرکتهای تعاونی کارگری) و انعکاس در دفاتر ثبت ارسال خواهد داشت .

**ماده ۱۰۵ -** بانجام عمل ادغام دارائی و بدهی شرکت یا اتحادیه جدید عبارت خواهد بود از مجموع دارائی و بدهی شرکتهای یا اتحادیه های قبل از ادغام پس از وضع مطالبات و سهامی که بازپرداخت شده است .

۱۰۶۵۱۶ - ادغام شرکتهای و اتحادیه های تعاونی روستائی در شرکتهای و اتحادیه های تعاونی روستائی دیگر بموجب مقرراتی خواهد بود که وسیله وزارت تعاون و امور روستاها تهیه و بمورد اجرا گذاشته خواهد شد .

### فصل نوزدهم - مالیات شرکتهای تعاونی

۱۰۷۵۱۶ - از درآمد مشمول مالیات شرکتهای و اتحادیه های تعاونی با رعایت معافتهای مقرر در این قانون ۱۰٪ بنام مالیات شرکت وصول میشود و نسبت به بقیه بترتیب زیر عمل خواهد شد :

۱- نسبت به آن قسمت از درآمد که طبق تصمیم ارکان صلاحیتدار شرکت یا اتحادیه بعنوان سود سهام برای تقسیم بین اعضای شرکت تخصیص داده میشود پس از وضع مبلغی معادل شش درصد سرمایه منظور شده در آخرین ترازنامه شرکت بنرخ پانزده درصد .

۲- نسبت به آن قسمت از درآمد که طبق تصمیم ارکان صلاحیتدار شرکت یا اتحادیه بعنوان مازاد برگشتی برای تقسیم بین اعضاء شرکت تخصیص داده میشود پس از وضع پنجهزار ریال در مورد هر عضو بنرخ پانزده درصد .

۳- نسبت به بقیه در آمد مشمول مالیات بنرخ بیست و پنج درصد .

تبصره ۱ - معافیت موضوع بندهای ۱ و ۲ شامل سود سهام و مازاد برگشتی شرکتهای تعاونی موضوع فصل هفدهم نخواهد بود .

تبصره ۲ - وجوهی که شرکتهای تعاونی کشاورزی بابت بهای محصول کشاورزی متعلق به اعضاء که بشرکت تحویل میشود پرداخت میکنند اعم از اینکه بعنوان پیش پرداخت یا مازاد برگشتی باشد مشمول مالیات شرکت

## قانون شرکتهای تعاونی

نخواهد بود. این وجوه در محاسبه درآمد مشمول مالیات کشاورزی عضو منظور خواهد شد.

**تبصره ۳ -** مالیات مازاد بر گشتی و سود سهام اتحادیه‌ها بعنوان علی الحساب مالیاتی شرکتهای عضو و وصول و موقع محاسبه مالیات شرکت علی الحساب های پرداختی منظور و اضافه دریافتی مسترد خواهد شد.

**ماده ۱۰۸ -** شرکتهای و اتحادیه های تعاونی از پرداخت حق تمسیر سهام معافند.

**ماده ۱۰۹ -** در شرکتهای و اتحادیه های تعاونی زخائر موضوع بندهای ۱ و ۲ ماده ۱۵ این قانون که در دفاتر شرکت یا اتحادیه منظور شده است جزء هزینه محسوب میشود.

**ماده ۱۱۰ -** شرکتهای تعاونی مصرف کنندگان- مسکن- اعتبار- کشاورزی و روستائی- صیادان و کلیه اتحادیه های تعاونی از پرداخت ده درصد مالیات موضوع صدر ماده ۱۰۷ این قانون معافند.

**ماده ۱۱۱ -** درآمد شرکتهای تعاونی روستایی متشکل از افراد ساکن حوزه عمل شرکت که بامر کشاورزی مباشرت مستقیم دارند اعم از اینکه تحت سرپرستی وزارت تعاون و امور روستاها با بانک عمران باشند همچنین شرکتهای تعاونی کارگری مصرف- مسکن و اعتبار و نیز اتحادیه های آنها همچنین شرکتهای تعاونی صنایع دستی و صیادان و آموزشگاهها و اتحادیه های آنها بطور کلی از پرداخت مالیات معاف میباشند.

**ماده ۱۱۲ -** معافیت درآمد کلیه فعالیتهائی که طبق قانون مالیاتهای مستقیم



مشمول معافیت شناخته شده است شامل شرکتهای اتحادیه‌های تعاونی که بهمان فعالیتها اشتغال داشته باشند نیز خواهد بود .

**ماده ۱۱۳-** شرکتهای اتحادیه‌های تعاونی از پرداخت مالیاتهای اضافی موضوع مواد ۱۶۶ و ۱۶۷ قانون مالیاتهای مستقیم و اصلاحیه آن معاف میباشند .

**ماده ۱۱۴-** شرکتهای اتحادیه‌های تعاونی اعتبار و شرکتهای تعاونی مسکن از لحاظ مالیات بهره تابع مقررات ماده ۴۵ قانون مالیاتهای مستقیم مصوب اسفند ۱۳۴۵ خواهند بود .

**ماده ۱۱۵-** انتقالات قطعی و اجاره واحدهای مسکونی از طرف شرکتهای تعاونی مسکن باعضاء آنها مشمول مقررات مالیات بردرآمد املاک قانون مالیاتهای مستقیم نخواهد بود لکن در موارد تشخیص علی‌الرأس درآمد مشمول مالیات طبق مقررات بخش مزبور تعیین خواهد شد .

**ماده ۱۱۶-** در مورد رسیدگی به اختلافات مالیاتی شرکتهای تعاونی نماینده وزارت تعاون و امور روستاها (در مورد تعاونیهای کارگری نماینده وزارت کار و امور اجتماعی) بجای نماینده موضوع بند (۳) ماده ۲۴۴ قانون مالیاتهای مستقیم در کمیسیون تشخیص شرکت میکند .

کمیسیون مجاز است باتوجه به اطلاعاتی که از مراجع قانونی مربوط کسب میکند و رسیدگیهایی که بعمل میآورد ضرائب مالیاتی مصوب را در مورد شرکتهای اتحادیه‌های تعاونی تعدیل کند .

**ماده ۱۱۷-** در مورد رسیدگی باختلافات مربوط به بقایای مالیاتی شرکتهای اتحادیه‌های تعاونی نماینده وزارت تعاون و امور روستاها و در مورد تعاونیهای

کارگری نماینده وزارت کار و امور اجتماعی بجای نماینده مذکور در بندب ماده ۳۱۱ قانون مالیاتهای مستقیم در کمیسیون حل اختلاف شرکت میکند .

**ماده ۱۱۸-** کلیه مقررات مربوط بمعافیتهای مالیاتی راجع بشرکتهای تعاونی ازهر قبیل که در قانون مالیاتهای مستقیم مصوب اسفند ۱۳۴۵ و اصلاحیه آن منظور شده است ملغی میشود .

### فصل بیستم-زبان، انحلال و تصفیه شرکتهای اتحادیههای تعاونی

**ماده ۱۱۹-** شرکت یا اتحادیه تعاونی میتواند زبان سالانه را باتصویب مجمع عمومی از حساب ذخیره قانونی غیر قابل تقسیم تأمین نماید و نمیتواند قبل از انتقال مبالغ برداشتی مذکور بحساب ذخیره قانونی غیر قابل تقسیم، درآمدهای بعدی شرکت یا اتحادیه را تقسیم کند .

**ماده ۱۲۰-** شرکتهای اتحادیههای تعاونی در موارد زیر منحل میشود :

- ۱- کاهش سرمایه بمیزانی که ادامه عملیات مقدر و یا صلاح نباشد با تصویب مجمع عمومی فوق العاده .
- ۲- کاهش تعداد اعضاء از حد نصاب قانونی .
- ۳- اتمام برنامه ای که بموجب اساسنامه، شرکت برای انجام آن تأسیس شده است .

۴- تصمیم مجمع عمومی فوق العاده .

- ۵- عدم تطبیق عملیات شرکت یا اتحادیه با اساسنامه و مقررات قانونی و یا تعطیل کار و یا عدم فعالیت آن در مهلتهایی که وزارت تعاون و امور روستاها (یا وزارت کار و امور اجتماعی در مورد شرکتهای تعاونی کارگری) مقرر میدارد
- ماده ۱۲۱-** در موارد مذکور در بند ۵ ماده ۱۲۰ وزارت تعاون و امور روستاها

## قانون شرکتهای تعاونی

پیشنهاد انحلال شرکت یا اتحادیه مربوط، ابشورای رسیدگی و داوری در اختلافات تعاونیها خواهد داد و تا اعلام نظر آن شورادارای کلیه اختیارات پیشبینی شده در مجمع عمومی عادی و فوق العاده برای جلوگیری از عملیات و فعالتهای خلاف قانون شرکت یا اتحادیه مربوط خواهد بود.

**ماده ۱۲۲-** شورای رسیدگی و داوری در اختلافات تعاونیها مکلف است ظرف یک هفته از تاریخ وصول پیشنهاد وزارت تعاون و امور روستاها مراتب را بشرکت یا اتحادیه مورد نظر اعلام نماید تا در صورتیکه بنظر آن وزارت اعتراض داشته باشد دلایل خود را ظرف ۱۵ روز از تاریخ وصول اخطار شوراکتبا ارسال دارد.

**ماده ۱۲۳-** شورای رسیدگی و داوری در اختلافات تعاونیها مکلف است رأی خود را حداکثر ظرف دو ماه از تاریخ وصول پیشنهاد وزارت تعاون و امور روستاها در مورد انحلال صادر نماید، آراء صادره قطعی و لازم الاجراست.

**ماده ۱۲۴-** با ابلاغ تصمیم شورای رسیدگی و داوری در اختلافات تعاونیها مبنی بر انحلال شرکت یا اتحادیه وزارت تعاون و امور روستاها اقدام بانحلال آن و تعیین هیأت تصفیه کرده و درخواست لغو ثبت شرکت یا اتحادیه را از اداره ثبت خواهد کرد.

**ماده ۱۲۵ -** در تصفیه شرکت یا اتحادیه پرداخت تعهدات از محل دارائی آنها با رعایت تقدم بشرح زیر است :

- ۱ - پرداخت بدهیهای شرکت یا اتحادیه .
- ۲ - پرداخت سهام اعضاء حداکثر بمیزان مبلغ اسمی، هر سهم و سود سهام در صورتیکه مازاد تصفیه از حساب ذخیره غیر قابل تقسیم شرکت بیشتر باشد .

۳ - انتقال مازاد تصفیه بحساب ذخیره قانونی غیر قابل تقسیم برای اقدامات مقرر طبق این قانون .

### فصل بیست و یکم - مجازاتها

ماده ۱۲۶ - هر يك از اعضاء هیئت مدیره و بازرسان و مدیر عامل در صورتیکه با سوء نیت برخلاف اصول مقرر در این قانون و اساسنامه های مصوب مرتکب عملی شود که موجب زیان شرکت گردد علاوه بر جبران زیان وارده بحبس تأدیبی از سه ماه تا شش ماه محکوم خواهد شد .

ماده ۱۲۷ - هر يك از اعضاء هیأت مدیره و بازرسان و مدیر عامل بمجمع عمومی گزارش خلاف واقع بدهد بحبس تأدیبی از سه ماه تا شش ماه یا جزای نقدی از ده هزار ریال تا یکصد هزار ریال و یا بهر دو مجازات محکوم خواهد شد .

ماده ۱۲۸ - هر يك از مدیران عامل یا اعضای هیأت مدیره یا بازرسان و یا کارکنان شرکتهای اتحادیه های تعاونی مرتکب خیانت در امانت در مورد وجوه و اموال شرکت یا اتحادیه گردد به حداکثر مجازات مقرر در ماده ۲۴۱ قانون مجازات عمومی محکوم میشود .

تبصره - رسیدگی باتهام هر يك از کارکنان سازمانها و مؤسسات وابسته بدولت که بر حسب وظیفه سمت نظارت یا سرپرستی یا ارشاد یا مداخله در اداره امور شرکتهای یا اتحادیه های تعاونی را دارند تابع قوانین و مقررات دیوان کیفر کارکنان دولت خواهد بود .

ماده ۱۲۹ - حسابرسی که در باره نتیجه حسابرسی شرکت یا اتحادیه تعاونی گزارش خلاف واقع بدهند بحبس تأدیبی از ۶ ماه تا یکسال محکوم میشوند .

**ماده ۱۳۰۵** - هر يك از اعضای شرکتهای تعاونی که با عدم انجام تعهد در معامله باشركتی که عضو آنست عامداً بشركت خسارت وارد کند علاوه بر جبران خسارت بجزای نقدی از پنجهزارریال تا پنجاه هزارریال محکوم خواهد شد در مورد این ماده تعقیب با گذشت مدعی خصوصى موقوف میشود .

**ماده ۱۳۱۵** - وزارت تعاون و امور روستاها در تعقیب مجرمین و مطالبه خسارات ناشی از جرمهای پیش بینی شده در این قانون در تمام مراحل رسیدگی از هزینه دادرسی معاف میباشد .

**تبصره ۵** - رسیدگی بدعاوی مذکور خارج از نوبت بعمل خواهد آمد .

**ماده ۱۳۲۵** - پس از صدور کیفرخواست در مورد جرائم مندرج در این قانون مراتب از طرف مراجع قضائی بشركت یا اتحادیه مربوط اعلام میشود و سر این صورت متهم از سمت خود در شركت یا اتحادیه برکنار میگردد .

## فصل بیست و دوم

### وظایف وزارت تعاون و امور روستاها در مورد شرکتهای سازمانهای تعاونی

**ماده ۱۳۳۵** - وزارت تعاون و امور روستاها برای ارشاد و نظارت و سرپرستی شرکتهای و سازمانهای تعاونی بتدریج و متناسب با امکانات خود عهده دار وظائف زیر است :

۱ - تربیت کارشناسان تعاونی و کمک مالی و فنی بتأسیس و اداره مراکز آموزش و تحقیقات تعاونی .

۲ - تربیت و تعلیم نیروی انسانی مورد نیاز شرکتهای و سازمانهای تعاونی مانند مدیران عامل و حسابداران و حسابرسان .

- ۳ - اجرای برنامه‌های ترویج و آموزش برای تفهیم و تعمیم اصول و روشهای تعاونی .
- ۴ - تحقیقات آماری و مطالعه درباره فعالیت تعاونیها و اظهار نظرات اتخاذ تصمیم نهائی در زمینه اجرای طرحهای اساسی تعاونی‌ها که وسیله سایر سازمانهای دولتی و خصوصی تهیه می‌شود .
- ۵ - اعمال کمکهای فنی و اداری و مالی در موارد لازم بمنظور اداره صحیح تعاونیها .
- ۶ - تهیه اساسنامه و آئین‌نامه های نمونه و فرمها و دفاتر مورد لزوم برای انواع شرکتهای اتحادیه‌های تعاونی و همچنین کمک به تنظیم آئین‌نامه‌های استخدامی کارکنان موظف در شرکتهای و اتحادیه‌های تعاونی .
- ۷ - جلوگیری از فعالیت شرکت‌ها و سازمانهاییکه بابکاربردن نام تعاون عملیات آنها مخالف اصول تعاون و هدفهایی است که در این قانون تصریح شده است .
- ۸ - تعیین خط‌مشی کلی در امور آموزشی و اداری و اعتباری سازمانهای تعاونی از طریق پیشنهاد بشورای عالی هم‌آهنگی تعاونیهای کشور (مندرج در فصل ۲۳ این قانون) و اجرای تصمیمات آن و هم‌آهنگ کردن کلیه فعالیت‌های تعاونی کشور در رشته‌های تعاونی .
- ۹ - نظارت بر اجرای این قانون و سایر قوانین موضوعه درباره عملیات و وظایف شرکت‌ها و اتحادیه‌های تعاونی .
- ۱۰ - تشکیل تدریجی کنگره تعاونیهای هر رشته در استانها و فرمانداریهای

کل بمنظور کمک بتشکیل اتحادیه های نظارت وهم آهنگی مناطق واتحادیه های مرکزی .

### فصل بیست وسوم - تشکیلات ونظام تعاونی کشور

ماده ۱۳۴ - اتحادیه مرکزی هر يك از رشته های تعاونی نماینده آن رشته است که بشرح زیر تشکیل می شود :

- ۱ - اتحادیه مرکزی تعاونیهای کشاورزی وروستائی .
- ۲ - اتحادیه مرکزی تعاونیهای مصرف .
- ۳ - اتحادیه مرکزی تعاونیهای کاروپیشه .

ماده ۱۳۵ - تشکیلات تعاونی در کشور بشرح زیر خواهد بود :

الف - در هر منطقه تعاونی :

۱ - انواع شرکتهای تعاونی واتحادیه های مربوط بمنظور توسعه عملیات اقتصادی .

۲ - اتحادیه نظارت وهم آهنگی تعاونیهای رشته های سه گانه .

۳ - اتحادیه های اعتباری موضوع فصل هفتم این قانون .

۴ - سازمان اداری وزارت تعاون وامور روستاها .

ب - تشکیلات تعاونی مرکزی :

۱ - شورای عالی هم آهنگی تعاونیهای کشور .

۲ - شورای رسیدگی وداوری دراختلافات تعاونیها .

۳ - بانك تعاون کشاورزی ایران .

۴ - اتحادیه مرکزی تعاونیهای کاروپیشه .

۵- اتحادیه مرکزی تعاونیهای کشاورزی و روستائی.

۶- اتحادیه مرکزی تعاونیهای مصرف .

ماده ۱۳۶- شورای عالی هم آهنگی تعاونیهای کشور که دبیرخانه و محل تشکیل جلسات آن در وزارت تعاون و امور روستاها خواهد بود ، بریاست وزیر تعاون و امور روستاها و با عضویت مقامات زیر تشکیل میگردد :

رئیس هیأت مدیره اتحادیه مرکزی تعاونیهای کشاورزی و روستائی .

رئیس هیأت مدیره اتحادیه مرکزی تعاونیهای مصرف .

رئیس هیأت مدیره اتحادیه مرکزی تعاونیهای کار و پیشه .

رئیس هیأت مدیره بانک تعاون کشاورزی ایران .

رئیس کل بانک رفاه کارگران .

رئیس هیأت مدیره سازمان مرکزی تعاون روستائی ایران .

نماینده وزارت کار و امور اجتماعی .

یک نفر کارشناس تعاونی به انتخاب وزیر تعاون و امور روستاها .

تبصره- مادام که اتحادیه های مرکزی تعاونیها تشکیل نشده است وزیر تعاون و امور روستاها قائم مقام آنها در جلسات شورا خواهد بود .

ماده ۱۳۷- آئین نامه و وظائف شورا ی عالی هم آهنگی تعاونیهای کشور از طرف دبیر شورا تهیه و پس از تصویب شورا بمورد اجرا گذاشته میشود .

ماده ۱۳۸- شورای رسیدگی و داوری در اختلافات تعاونیها با شرکت نماینده قضائی - دادستان کل کشور - نماینده وزارت تعاون و امور روستاها - نماینده وزارت کار و امور اجتماعی - سه نفر کارشناس تعاونی بانتهاب وزیر تعاون و امور روستاها و نمایندگان اتحادیه های مرکزی تعاونیها



(پس از تشکیل) بمنظور اعلام نظر در مواردی که در این قانون و آئین نامه اجرائی آن و یا اساسنامه شرکتهای و اتحادیه های تعاونی تصریح شده است تشکیل میشود.

### فصل بیست و چهارم - حسابرسی شرکتهای و اتحادیه های تعاونی

**ماده ۱۳۹-** وزارت تعاون و امور روستاها بمنظور نظارت و ارشاد تعاونیهامجاز به حسابرسی آنها میباشد و در عین حال میتواند طبق آئین نامه ای که تنظیم خواهد کرد اجازه حسابرسی شرکتهای و اتحادیه های تعاونی عضو اتحادیه نظارت وهم آهنگی را برای دوره های معین به اتحادیه مذکور بدهد و یا این اجازه را برای ادوار بعدی تمدید کند.

**تبصره ۱-** وزارت تعاون و امور روستاها بامشاهده نقص یا تخلفی در کار حسابرسی اتحادیه نظارت وهم آهنگی مربوط میتواند در هر هنگام اجازه قبلی را لغو کند.

**تبصره ۲-** در مورد حسابرسی شرکتهای تعاونی کارگری وزارت تعاون و امور روستاها بوزارت کار و امور اجتماعی نمایندگی برای انجام این وظیفه خواهد داد تا طبق ضوابط مصوب شورای عالی هم آهنگی تعاونیهای کشور حسابرسی را انجام داده و نتیجه را بوزارت تعاون و امور روستاها اعلام دارد.

**ماده ۱۴۰-** شرکتهای و اتحادیه های تعاونی موظفند نسخه ای از تراز نامه هر سال یا دوره مالی و حساب سود و زیان دوره مربوط را حداکثر ظرف یک هفته پس از تنظیم به اتحادیه نظارت و هم آهنگی مربوط و در صورتیکه این اتحادیه تشکیل نشده باشد به اداره کل تعاون و امور روستاهای محل (یا اداره کار و امور اجتماعی در مورد شرکتهای تعاونی کارگری) ارسال دارند.

**ماده ۱۴۱-** حسابرسی شرکتهای و اتحادیههای تعاونی طبق آئین نامه ای خواهد بود که از طرف وزارت تعاون و امور روستاها تنظیم و به مورد اجرا گذاشته خواهد شد.

### فصل بیست و پنجم - مقررات مختلف

**ماده ۱۴۲-** شرکتهای و اتحادیههای تعاونی روستائی که قبل از تصویب این قانون به ثبت رسیده اند بنابه تشخیص وزارت تعاون و امور روستاها بتدریج و به وضع خود را با این قانون تطبیق خواهند داد.

**ماده ۱۴۳-** مطالبات شرکتهای و اتحادیههای تعاونی از اعضاء خود جزء مطالبات ممتاز است.

**ماده ۱۴۴-** شرکتهای و اتحادیههای تعاونی از پرداخت حق الثبت و نصف تعرفه آگهی ثبت در روزنامه رسمی کشور معافند.

**ماده ۱۴۵-** وزارت تعاون و امور روستاها نمونه دفاتر مالی و حسابداری شرکتهای و اتحادیههای تعاونی را تهیه خواهد کرد که پس از تأیید وزارت دارائی بجای دفاتر قانونی مقرر در قانون تجارت در اختیار آنها قرار گیرد و دفاتر مذکور در حکم دفاتر قانونی خواهد بود.

**ماده ۱۴۶-** در مواردیکه وزارت تعاون و امور روستاها تخلفی را در اداره امور شرکتهای و اتحادیههای تعاونی ملاحظه کند بلافاصله با استفاده از کلیه اختیارات پیش بینی شده برای مجمع عمومی عادی و فوق العاده شرکت یا اتحادیه مربوط تصمیم لازم را اتخاذ و به مورد اجرا خواهد گذاشت.

**ماده ۱۴۷-** سازمان تعاون مصرف کادر نیروهای مسلح شاهنشاهی از

شمول این قانون مستثنی است و وظایفی را که بر عهده دارد مستقلاً طبق مقررات و اساسنامه و آئین نامه‌های مخصوص بخود انجام خواهد داد.

**ماده ۱۴۸ -** کلیه قوانین و مقررات مغایر با این قانون ملغی است و در قوانین بعدی نیز نسخ یا اصلاح مواد و مقررات این قانون باید صریحاً قید شود.

**ماده ۱۴۹ -** این قانون بمدت پنجسال بصورت آزمایشی اجرا خواهد شد و هرگاه در این مدت وزارت تعاون و امور روستاها باتوجه به نتایج تحقیقات انجام شده وسیله مرکز تحقیقات روستائی این وزارت (موضوع ماده ۱۵ قانون تشکیل شرکت‌های سهامی زراعی) که از این پس مرکز تحقیقات وزارت تعاون و امور روستاها نامیده خواهد شد تغییرات و اصلاحاتی را در این قانون لازم تشخیص دهد جهت تصویب به کمیسیون‌های تعاون و امور روستاهاى مجلسین تقدیم مینماید و این تغییرات و اصلاحات پس از تصویب قابل اجراست.

دولت مکلف است در پایان مدت پنجسال لایحه نهائی را جهت تصویب مجلسین تقدیم نماید، مادام که لایحه نهائی بتصویب نرسیده مقررات این قانون و مصوبات کمیسیون‌های مذکور لازم‌الاجرا خواهد بود.

قانون فوق‌مشتمل بر یکصد و چهل و نه ماده و چهل و یک تبصره پس از تصویب مجلس سنا در تاریخ روز چهارشنبه پنجم خرداد ماه ۱۳۵۰ در جلسه روز یکشنبه شانزدهم خردادماه یک هزار و سیصد و پنجاه بتصویب مجلس شورای ملی رسید.

رئیس مجلس شورای ملی - عبدالله ریاضی

# اصلاح تبصره ۴ ماده ۴۰ آئین نامه فوق العاده و هزینه سفر افسران و کارمندان نیروهای مسلح شاهنشاهی

مصوب ۱۳۵۰/۳/۱۸ کمیسیونهای دارائی و نظام مجلسین

**ماده واحده - تبصره ۴ ماده ۴۰ آئین نامه فوق العاده و هزینه سفر افسران و کارمندان نیروهای مسلح شاهنشاهی بشرح زیر اصلاح میشود :**  
**تبصره ۴ -** بکسانیکه (اعم از نظامی و غیرنظامی) برای تحصیل از طرف نیروهای مسلح شاهنشاهی بکشورهای خارج اعزام میشوند و در مراکز فرهنگی غیرنظامی مشغول تحصیل باشند روزانه سه دلار علاوه بر فوق العاده مقرر در این ماده پرداخت خواهد شد .

اصلاح تبصره ۴ ماده ۴۰ آئین نامه فوق العاده و هزینه سفر افسران و کارمندان نیروهای مسلح شاهنشاهی باستناد ماده ۱۲۳ قانون استخدام نیروهای مسلح شاهنشاهی پس از تصویب کمیسیونهای دارائی و نظام مجلس شورای ملی در جلسه روز پنجشنبه ۱۳۵۰/۲/۳۰ در جلسات شنبه پانزدهم و سهشنبه هیجدهم خردادماه یکهزار و سیصد و پنجاه شمسى بترتیب بتصویب کمیسیونهای دارائی و جنگ مجلس سنا رسید .  
رئیس مجلس سنا - جعفر شریف امامی

# قانون اصلاح قانون انتشار اسناد خزانه و اوراق قرضه

مصوب ۱۳۵۰/۳/۲۲

**ماده واحده -** مواد ۱۶ و ۲۷ قانون انتشار اسناد خزانه و اوراق قرضه مصوب مهرماه ۱۳۴۸ بشرح زیر اصلاح میگردد :

**الف -** تبصره زیر بماده ۱۶ قانون فوق‌الذکر اضافه میشود :

**تبصره -** اوراق قرضه را میتوان بصورت اوراق پس‌انداز بمدت حداکثر ده‌سال منتشر و در فواصل زمانی معین قبل از پایان مدت نیز اصل آنرا با بهره‌ای بنرخ کمتر پرداخت نمود . تعیین میزان و تاریخ عرضه و نرخهای بهره و نوع هر سری و سایر مشخصات اوراق مزبور تابع تشریفات مذکور در این قانون است .

**ب -** عبارت «هرزمان که وزارت دارائی اعلام کند» بعد از عبارت «بانک مرکزی ایران موظف است» در ماده ۲۷ اضافه می‌شود .

قانون فوق مشتمل بر یک ماده پس از تصویب مجلس شورای ملی در جلسه روز یکشنبه ۱۳۵۰/۱/۲۹ در جلسه روز شنبه بیست و دوم خرداد ماه یکهزار و سیصد و پنجاه شمسی بتصویب مجلس سنا رسید .

رئیس مجلس سنا - جعفر شریف امامی

قانون موافقتنامه همکاری علمی و فنی بین دولت

شاهنشاهی ایران و دولت اتحاد جماهیر شوروی

سوسیالیستی

مصوب ۱۳۵۰/۳/۲۲

**مادهٔ واحد ه -** موافقتنامه همکاری علمی و فنی بین دولت شاهنشاهی ایران و دولت اتحاد جماهیر شوروی سوسیالیستی مشتمل بر یک مقدمه و ۷ ماده که در تاریخ ششم اسفند ماه ۱۳۴۹ برابر ۲۵ فوریه ۱۹۷۱ در تهران به امضای نمایندگان مختار دو دولت رسیده است تصویب و بدولت اجازه مبادله آن داده میشود .

قانون فوق مشتمل بر یک ماده و متن موافقتنامه ضمیمه پس از تصویب مجلس شورای ملی در جلسه روز یکشنبه ۱۳۵۰/۲/۲۶ در جلسه روز شنبه بیست و دوم خرداد ماه یک هزار و سیصد و پنجاه شمسی بتصویب مجلس سنا رسید .

رئیس مجلس سنا - جعفر شریف امامی

# موافقتنامه همکاری علمی و فنی

بین

دولت شاهنشاهی ایران

و

دولت اتحاد جماهیر شوروی سوسیالیستی

دولت شاهنشاهی ایران و دولت اتحاد جماهیر شوروی سوسیالیستی  
بمنظور تحکیم مناسبات دوستی و مودت موجود و تقویت همکاری فیما بین در  
زمینه های علمی و فنی براساس احترام متقابل و رعایت حق حاکمیت و عدم  
مداخله در امور داخلی و بر مبنای تساوی حقوق بشرح زیر موافقت مینمایند :

**ماده ۱ -** طرفین متعهدین توسعه همکاری علمی و فنی بین دو کشور را  
ترویج خواهند نمود و با موافقت متقابل ضمن توجه بتجربیهاتی که دانشمندان و  
کارشناسان آنها کسب نموده اند و ببادر نظر گرفتن امکانات موجود موارد مختلفی  
را که برای این نوع همکاریها صلاح بدانند تعیین خواهند نمود .

**ماده ۲ -** همکاریهای موضوع این موافقتنامه بخصوص بصورت های زیر  
انجام خواهد شد :

۱ - مبادله هیأتهای نمایندگی علمی و فنی و مبادله دانشمندان و محققین و  
کارشناسان و مبادله استادان برای سخنرانیهای علمی و فنی و مبادله اطلاعات  
علمی و فنی .

۲ - تشکیل سمینارهای علمی و فنی دوجانبه در خصوص مسائل مورد علاقه طرفین .

۳- مطالعه مشترك مسائل علمی و فنی با امکان بکار بستن نتایج آن در تولیدات صنعتی و کشاورزی و سایر رشته‌ها .

۴ - بررسی طرق استفاده از روشهای مختلف علمی در صنعت و کشاورزی و سایر رشته‌ها .

ماده ۳- بر اساس موافقتنامه حاضر- طرفین متعاهدین همکاری بین سازمانها و مؤسسات ذی‌علاقه دو کشور را- بموجب موافقتنامه‌ها و قرارداد هائی که بدین منظور منعقد خواهد گردید - ترویج و توسعه خواهند داد .

ماده ۴- موافقتنامه‌ها و قرارداد هائیکه اساس ترویج و توسعه همکاری بین سازمانها و مؤسسات ذی‌علاقه دو کشور قرار خواهند گرفت - بارعایت قوانین جاری دو کشور منعقد خواهد گردید .

ماده ۵- طرفین متعاهدین موافقت دارند - برای رسیدگی بمسائل مربوط بهمکاری علمی و فنی و نظارت بر اجرای موافقتنامه حاضر و تعیین رشته‌هائی که در آن این همکاریها میتواند توسعه یابد - بتشکیل کمیسیون مختلط ایران و شوروی مبادرت ورزند - این کمیسیون مختلط لااقل سالی یکمرتبه متناوباً در ایران و اتحاد شوروی تشکیل جلسه خواهد داد .

ماده ۶- هر يك از طرفین متعاهدین انجام تشریفاتى را که طبق حقوق داخلی خود برای لازم‌الاجراء شدن موافقتنامه حاضر ضروری است به اطلاع طرف دیگر خواهد رسانید و این موافقتنامه از تاریخ دومین اطلاعیه اعتبار خواهد یافت .

ماده ۷- این موافقتنامه برای مدت پنجسال معتبر میباشد و پس از این تاریخ هر يك از طرفین متعاهدین میتواند آنرا در هر موقع فسخ کند .



قانون موافقتنامه همکاری علمی و فنی بین دولت شاهنشاهی ایران و دولت شوروی

قصد فسخ بوسیله طرفی که تصمیم بفسخ دارد بطرف متعاقد دیگر اعلام خواهد شد و ششماه بعد از اعلام فسخ موافقتنامه منفسخ تلقی خواهد گردید .  
تهران - بتاريخ ۶ اسفند ۱۳۴۹ برابر ۲۵ فوریه ۱۹۷۱ در دو نسخه بزبانهای فارسی و روسی تهیه شده و هر دو متن متساویاً معتبر میباشد .  
از طرف دولت شاهنشاهی ایران - اردشیر زاهدی

از طرف دولت اتحاد جماهیر شوروی سوسیالیستی  
موافقتنامه فوق مشتمل بر يك مقدمه و هفت ماده منضم بقانون موافقتنامه همکاری علمی و فنی بین دولت شاهنشاهی ایران و دولت اتحاد جماهیر شوروی سوسیالیستی میباشد .

رئیس مجلس سنا - جعفر شریف امامی

# قانون واگذاری بیمارستانهای وزارت بهداشتی

مصوب ۱۳۵۰/۳/۲۲

**ماده واحده** - وزارت بهداشتی مجاز است بیمارستانهای تابعه خود و بیمارستانهای انجمنهای بهداشتی را با درمانگاههای منضم بدان که در محوطه بیمارستانها قرار دارند بر طبق مقررات این قانون بدانها و جمعیت شیرو خورشید سرخ ایران یا مؤسسات عام المنفعه دیگر واگذار نماید .

در مؤسسات واگذاری افراد بی بضاعت بطور رایگان و اشخاص دیگر با پرداخت مبلغی طبق تعرفه موجود مداوا میشوند هر تغییری در تعرفه های مذکور از طرف مؤسسات تحویل گیرنده پیشنهاد شود پس از تأیید وزیر بهداشتی بموقع اجرا گذارده خواهد شد .

**تبصره ۱** - مستخدمین رسمی مشمول قانون استخدام کشوری همچنین مستخدمین غیر رسمی موضوع ماده ۱۳۷ قانون مزبور که در پایان شهریور ماه ۱۳۴۸ در خدمت بیمارستانهای واگذاری بوده اند بمؤسسات فوق الذکر منتقل خواهند شد .

**تبصره ۲** - همزمان با اجرای مرحله دوم قانون استخدام کشوری در وزارت بهداشتی مرحله دوم قانون نسبت بمستخدمین موضوع تبصره يك این قانون که بشیرو خورشید سرخ ایران یا سایر مؤسسات عام المنفعه منتقل شده اند

نیز اعمال میگردد و مستخدمین مزبور در گروههای شغلی مربوط قرار میگیرند و احکام آنان پس از رسیدگی در کمیسیونی مرکب از نمایندگان مؤسسات تحویل گیرنده - سازمان امور اداری و استخدامی کشور - وزارت بهداشتی و دفتر بودجه از طرف مؤسسات تحویل گیرنده صادر میشود و براساس قانون استخدام کشوری از ارتقاء و ترفیعات بعدی نیز بهره مند خواهند شد. این مستخدمین بجز در موارد تبصره های یک و دو این قانون و بازنشستگی و وظیفه در سایر موارد تابع مقررات مؤسسه محل خدمت خود خواهند بود.

احکام بازنشستگی و وظیفه این مستخدمین از طرف وزارت بهداشتی صادر میشود.

**تبصره ۳ -** پس از اجرای مرحله دوم قانون استخدام کشوری ترفیع و تغییر گروه مستخدمین موضوع تبصره یک این قانون تحت نظر کمیسیون مذکور در تبصره ۲ انجام میشود و احکام مربوط از طرف مؤسسات تحویل گیرنده صادر خواهد شد.

**تبصره ۴ -** اعتبارات ناشی از اجرای تبصره های ۱ و ۲ و ۳ این قانون اعم از حقوق و مزایا از بودجه دولت تأمین و بمؤسسات تحویل گیرنده پرداخت خواهد شد. در صورتیکه بیکی از جهات قانونی خدمت این قبیل مستخدمین خاتمه یابد اعتبار حقوقی آنها کماکان در اختیار مؤسسه تحویل گیرنده گذارده خواهد شد.

**تبصره ۵ -** سایر کارکنان بیمارستانهای واگذاری بادرمانگاههای منضم بدان که در محوطه بیمارستانها قرار دارند و مشمول تبصره یک این قانون نیستند بمؤسسات تحویل گیرنده منتقل خواهند شد و از هر حیث تابع مقررات مؤسسات مذکور خواهند بود.

**تبصره ۶-** اموال منقول و تجهیزات مؤسسات واگذاری و همچنین اراضی و مستحدثات مورد نیاز بیمارستان باتوافق طرفین تعیین و تفکیک و بصورت قطعی بملکیت مؤسسات تحویل گیرنده در خواهد آمد .

**تبصره ۷-** نحوه تعیین اعتبارات نگاهداری اعم از پرسنلی و غذائی و دارویی و تجهیزاتی و غیره از محل اعتباری که در بودجه سال ۱۳۴۹ وزارت بهداشتی منظور شده و در آمد صدی ده شهرداریها موضوع تبصره ۲۷ قانون بودجه سال ۱۳۳۸ و سایر منابع تأمین اعتبار طبق آئین نامه ای خواهد بود که توسط دفتر بودجه تنظیم و بتصویب کمیسیونهای بهداشتی و بودجه مجلسین خواهد رسید .

اعتبار ناشی از اجرای تبصره های ۱ و ۲ و ۳ این قانون بعنوان کمک و سایر اعتبارات بصورت يك قلم در بودجه دولت منظور و تحت عنوان کمک یا اعانه بمؤسسات تحویل گیرنده پرداخت میشود .

**تبصره ۸-** کلیه اعتبارات مربوط به هزینه های پرسنلی و نگهداری بیمارستان هائیکه از محل طرحهای مستمر عمرانی اداره میشود طبق ارقام مصوب سال ۱۳۵۰ از تاریخ تحویل بصورت يك قلم و بعنوان اعانه بشیر و خورشید سرخ ایران منتقل میشود . در مورد بیمارستانهائیکه هزینه های پرسنلی و نگهداری آن از محل طرحهای غیرمستمر عمرانی تأمین میشود کلیه اعتبارات مربوط بر اساس طرحهای مصوب سازمان برنامه از تاریخ تحویل بعنوان کمک بلاعوض بشیر و خورشید سرخ ایران انتقال خواهد یافت و در مورد اعتبارات پرسنلی و نگهداری و تجهیزاتی بیمارستانهائی که از محل طرحهای عمرانی در دست اجراست نیز بهمین ترتیب عمل خواهد شد و شیر و خورشید سرخ ایران بجای وزارت بهداشتی مجری طرح خواهد بود .

واگذاری بیمارستانهای موضوع این تبصره بدانگاهها تابع مقررات مربوط بخود در موارد مشابه خواهد بود .

**تبصره ۹ -** بدفتر بودجه اجازه داده میشود اعتبارات پرسنلی و نگهداری بیمارستانهای وزارت بهداشتی را که بشیر و خورشید سرخ ایران و سایر مؤسسات عام المنفعه واگذار میشود از بودجه سال ۱۳۵۰ این وزارت کسر و برحسب مورد برقم کمک یا اعانه دولت بجمعیت شیر و خورشید سرخ ایران و یا سایر مؤسسات عام المنفعه اضافه نماید . دفتر بودجه مکلفست این نقل و انتقالات را بلافاصله باطلاع کمیسیون بودجه مجلس شورای ملی برساند .

**تبصره ۱۰ -** مؤسسات تحویل گیرنده موظفند کسور بازنشستگی که طبق مقررات قانون استخدام کشوری بمستخدمین رسمی موضوع این قانون تعلق میگيرد همه ماهه کسر و بابت سهم مستخدم بصندوق بازنشستگی پرداخت نمایند و سهم مؤسسه نیز برابر مقررات مربوط توسط دولت تأمین و پرداخت خواهد شد مستخدمین منتقل بمؤسسات تحویل گیرنده از نظر نرخ مالیات حقوق مشمول همان مقرراتی هستند که در تاریخ تصویب این قانون براساس آن مالیات میپردازند .

**تبصره ۱۱ -** مؤسسات تحویل گیرنده همه ساله بودجه درآمد و هزینه بیمارستانهای مذکور را ضمن بودجه پیشنهادی خود براساس واحد تخت بدفتر بودجه پیشنهاد خواهند نمود .

کمک دولت برای نگهداری بیمارستانهای واگذاری با توجه به پیشنهاد مؤسسات تحویل گیرنده و ضوابطی که از لحاظ استانداردها و نگهداری بیمارستان با تأیید وزارت بهداشتی و سازمان برنامه تعیین خواهد شد تشخیص و در بودجه کل کشور

بصورت اعانه یا کمک منظور و بمؤسسات مذکور پرداخت خواهد شد . در مورد بیمارستانهایی که بدانشگاهها و مؤسسات آموزش عالی واگذار می شود بودجه پیشنهادی از طریق وزارت علوم و آموزش عالی بدفتر بودجه ارسال خواهد شد .

**تبصره ۱۲۵ -** وزارت بهداشتی در مواقع بروز بیماریهای واگیر بر حسب ضرورت از کلیه امکانات بیمارستانی مؤسسات تحویل گیرنده و سایر مؤسسات درمانی و بیمارستانی کشور برای جلوگیری از شیوع بیماری استفاده خواهد کرد هزینه های اضافی که از این لحاظ ایجاد خواهد شد از طرف دولت تأمین و بمؤسسات مذکور پرداخت خواهد گشت .

**تبصره ۱۳۵ -** در صورتیکه از نظر پزشکی قانونی - وظیفه عمومی - درمان زندانیان و رسیدگی بمعذوریت کارمندان مواردی پیش آید که رسیدگی بآنها مستلزم استفاده از خدمات بیمارستانی باشد مؤسسات تحویل گیرنده موظفند در حدود امکانات خود انجام دهند .

**تبصره ۱۴۵ -** هرگاه در مورد واگذاری بیمارستانها بین وزارت بهداشتی و مؤسسات تحویل گیرنده اختلافی پیش آید حل اختلاف در کمیسیونی مرکب از اشخاص زیر بعمل خواهد آمد :

- ۱ .. دونفر از نمایندگان سنا بمعرفی رئیس مجلس سنا .
- ۲- دونفر از نمایندگان مجلس شورای ملی بمعرفی رئیس مجلس شورای ملی .
- ۳ - نماینده وزارت بهداشتی .
- ۴ - نماینده دفتر بودجه .
- ۵ - نماینده مؤسسه تحویل گیرنده .

رأی کمیسیون قطعی و لازم الاجراست .

قانون فوق مشتمل بر يك ماده و چهارده تبصره پس از تصویب مجلس شورای ملی در جلسه روز یکشنبه ۱۳۵۰/۳/۹ در جلسه روز شنبه بیست و دوم خرداد ماه یک هزار و سیصد و پنجاه شمسی بتصویب مجلس سنا رسید .  
رئیس مجلس سنا - جعفر شریف امامی

# قانون استفاده مؤسسات آموزش عالی و تحقیقاتی

## از معافیت‌های گمرکی دانشگاهها

مصوب ۱۳۵۰/۳/۲۳

**ماده واحده -** کلیه مؤسسات آموزش عالی و تحقیقاتی که با اجازه وزارت علوم و آموزش عالی تأسیس شده یا بشوند همچنین مؤسسات آموزش عالی و تحقیقاتی که قبلاً بموجب اجازه مراجع قانونی دیگر تأسیس شده اند در صورتی که بشخص وزارتخانه‌های علوم و آموزش عالی و دارائی غیرانتفاعی باشند از معافیت‌های گمرکی کالاها و وسائل و ابزار ماشین آلات مذکور در قانون معافیت گمرکی کالاهاى دانشگاههای کشور مصوب دوم آبان‌ماه ۱۳۴۴ استفاده خواهند کرد .

استفاده از این معافیت از طرف مؤسسات مذکور در این ماده در هر مورد منوط بتصویب وزارت علوم و آموزش عالی است .

قانون فوق مشتمل بر يك ماده پس از اظهار ملاحظات مجلس سنا در تاریخ روز دوشنبه دهم خردادماه ۱۳۵۰ در جلسه روز یکشنبه بیست و سوم خردادماه یکهزار و سیصد و پنجاه بتصویب مجلس شورای ملی رسید .

رئیس مجلس شورای ملی - عبدالله ریاضی



# قانون تأسیس سازمان تربیت بدنی ایران

مصوب ۱۳۵۰/۳/۲۳

**ماده ۱ -** سازمان تربیت بدنی ایران که در این قانون سازمان نامیده میشود بمنظور پرورش نیروی جسمانی و تقویت روحیه سالم در افراد کشور و توسعه و تعمیم ورزش و هماهنگی ساختن فعالیتهای تربیت بدنی و تفریحات سالم در کشور ، همچنین ایجاد و اداره مراکز ورزشی تأسیس می شود .

**ماده ۲ -** از تاریخ تصویب این قانون سازمان جایگزین انجمن ملی تربیت بدنی و سازمان تربیت بدنی و تفریحات سالم ایران خواهد شد و کلیه بودجه و دارائی و دیون و تعهدات و مطالبات سازمان تربیت بدنی و تفریحات سالم در سراسر کشور بسازمان منتقل می شود .

**ماده ۳ -** سرپرست سازمان بنابه پیشنهاد نخست وزیر و بموجب فرمان همایونی منصوب میشود و مسئول حسن جریان کلیه امور و حفظ حقوق و منافع سازمان خواهد بود و برای اداره امور سازمان اعم از مالی و اداری و استخدامی در حدود مقررته مربوط دارای اختیارات کامل خواهد بود .

**ماده ۴ -** وظایف اصلی سازمان عبارتست از :

**الف** - توسعه و تعمیم ورزش و پرورش نیروی بدنی و تقویت روحیه سالم در افراد کشور .

**ب** - تعلیم و تربیت مربی و معلم ورزش در سراسر کشور .

**ج** - تأسیس و تجهیز و اداره ورزشگاهها ( استادیوم ها ) و اردوگاهها و دریابارها (پلاژها) و میدان ها و مراکز اسکی و سایر مراکز ورزشی تابع سازمان تربیت بدنی و کمک بتوسعه آنها .

**د** - صدور و لغو پروانه باشگاهها و تعیین مشخصات فنی مراکز ورزشی و تفریحات سالم کشور و نظارت بر آنها طبق آئین نامه ای که از طرف سازمان تنظیم و بتصویب هیأت وزیران خواهد رسید .

**ه** - تشکیل و اداره دفتر امور مشترک فدراسیون های ورزشی در سازمان بمنظور همکاری و راهنمایی در حسن اجرای وظایف اداری و مالی و برنامه های فدراسیونها و هیأت های ورزشی کشور .

**و** - ایجاد و اداره مؤسسات لازم برای تربیت معلم ورزش طبق مقررات قانونی .

**تبصره** - برنامه های ورزشی رشته تربیت بدنی دانشسرای عالی بانظر سازمان تنظیم خواهد شد .

**ماده ۵** - باشگاهها و میدانهای ورزشی غیر انتفاعی به تشخیص و به پیشنهاد سازمان و موافقت شهردار محل از پرداخت عوارض نوسازی معاف هستند سازمان در اسفندماه هر سال فهرست این قبیل باشگاهها را بشهرداریها ارسال خواهد داشت .

۶۵۵۱ - سازمان در امور فنی مربوط به ورزش و تربیت بدنی در مدارس و دانشگاهها و آموزشگاههای عالی و سایر سازمانهای دولتی بازرسی و نظارت خواهد نمود ولی دخالت مستقیم نخواهد داشت و نتیجه بازرسی و نظارت را در شورای سازمان مطرح خواهد کرد .

۷۵۵۲ - بمنظور ایجاد و هماهنگی در فعالیتهای تربیت بدنی و تفریحات سالم کشور و تعیین خط مشی فعالیتهای مزبور شورای سازمان از مقامات و اشخاص زیر تشکیل می شود :

۱ - نخست وزیر که سمت ریاست شورای را خواهد داشت .

۲ - وزیر علوم و آموزش عالی .

۳ - وزیر آموزش و پرورش .

۴ - وزیر کشور .

۵ - وزیر کار و امور اجتماعی .

۶ - وزیر تعاون و امور روستاها .

۷ - رئیس ستاد بزرگ ارتشتاران .

۸ - سرپرست سازمان .

۹ - پنج نفر از اشخاص بصیر و مطلع به امور تربیت بدنی و تفریحات سالم که به پیشنهاد سرپرست سازمان و تصویب کمیسیون مرکب از مقامات مندرج در ردیفهای ۱ و ۲ و ۳ و ۴ و ۵ و ۶ و ۷ برای مدت چهار سال با صدور فرمان همایونی منصوب خواهند شد .

تصمیمات شورا با اکثریت آراء مناط اعتبار خواهد بود ، در صورت فوت

یا استعفاء هر يك از اعضای مذکور در این بند جانشین او برای بقیه مدت بترتیب مذکور در این بند انتخاب خواهد شد .

**ماده ۸-** وظایف و اختیارات شورای سازمان عبارتست از :

۱ - تصویب برنامه‌ها و طرح‌های اساسی مربوط بترتیب بدنی و تفریحات سالم کشور .

۲ - تصویب طرح‌های مربوط بکارآموزی و افزایش اطلاعات فنی معلمان و مربیان تربیت بدنی و پیشنهاد آن بمراجع مربوط .

۳ - ایجاد هماهنگی در فعالیتهای مربوط بترتیب بدنی و تفریحات سالم در آموزشگاهها - دانشگاهها - مؤسسات آموزش عالی - باشگاهها و فدراسیونها و هیأت‌های ورزشی و دیگر مراکز تربیت بدنی و تفریحات سالم .

۴ - تصویب آئین‌نامه‌های مربوط بوظایف شورا .

۵ - تصویب آئین‌نامه‌های مربوط به انجام مسابقات ورزشی .

**ماده ۹-** تأسیسات و وسائل ورزشی دولتی داخل محوطه آموزشگاهها و مؤسسات دولتی کماکان در اختیار مؤسسات مذکور خواهد بود ولی ورزشگاهها و میدانها و وسایل و مؤسسات ورزشی خارج از محیط مؤسسات مذکور که در تاریخ تصویب این قانون در اختیار وزارت آموزش و پرورش است بسازمان منتقل می‌شود فهرست اینگونه مؤسسات به پیشنهاد سرپرست سازمان و تصویب هیأت وزیران تعیین می‌شود .

**ماده ۱۰-** بسازمان اجازه داده می‌شود که از محل فروش بلیط وانواع درآمدهای حاصل از نمایشها و مسابقات ورزشی و درآمد ورزشگاهها و میدانها

ومراکز اسکی و استخرها و سایر مراکز ورزشی تابع خود نسبت بر رفع نیازمندیهای امور ورزشی و تفریحات سالم کشور اقدام نماید .

نحوه مصرف این وجوه و انواع آن طبق آئین نامه ای است که توسط سازمان تهیه و بتصویب هیأت وزیران خواهد رسید .

**تبصره-** در نقاطی که بنا بر پیشنهاد سازمان و تصویب هیأت وزیران معین میشود سهم سازمان از عوارض شهر داریهان نیز مشمول مقررات این ماده بوده و بمصرف تربیت بدنی همان محل خواهد رسید .

**ماده ۱۱-** سازمان از محل اعتبارات بودجه عمومی خود هزینه های برگزاری جشنها و مسابقات داخلی و خارجی و اعطاء جوایز و تربیت دسته های ( تیمهای ) ورزشی و کمک بقهرمانان و باشگاهها و فدراسیونها و هیئتهای ورزشی را بموجب آئین نامه ای که تهیه و بتصویب هیأت دولت خواهد رسید پرداخت خواهد کرد .

**ماده ۱۲-** کارکنانی که از طرف سازمان تربیت بدنی و تفریحات سالم ایران استخدام شده و در تاریخ تصویب قانون استخدام کشوری در خدمت این سازمان بوده و تا تاریخ تصویب این قانون نیز بخدمت اشتغال دارند مستخدمین غیر رسمی دولت محسوب میشوند و با آنان طبق قانون استخدام کشوری رفتار خواهد شد .

**تبصره-** وضع کسانیکه پس از تاریخ ۳۱/۳/۱۳۴۵ در سازمان مذکور استخدام شده اند با رعایت مقررات قانون استخدام کشوری روشن میشود و بخدمت کارکنان

غیررسمی که مورد نیاز نباشند بپردازت یکماه حقوق درازاء هر سال خدمت در این سازمان خاتمه داده خواهد شد .

**ماده ۱۳** - سازمان موظف است ظرف ششماه از تاریخ تصویب این قانون براساس تبصره ۳ ماده ۸ قانون استخدام کشوری مصوب ۳۱ خرداد ماه ۱۳۴۵ سازمان تفصیلی خود را جهت تأیید بسازمان امور اداری و استخدامی کشور ارسال دارد .

تازمانی که آئین نامه ها و تشکیلات سازمان طبق این قانون بتصویب نرسیده است تشکیلات و آئین نامه های فعلی بقوت خود باقی خواهد بود .

**ماده ۱۴** - آن عده از کارکنان وزارت آموزش و پرورش که تا تاریخ تصویب این قانون متصدی خدمت در سازمان هستند طبق مقررات قانونی با اعتبار مربوط بسازمان منتقل خواهند گردید .

**ماده ۱۵** - سازمان مجاز خواهد بود براساس آئین نامه ای که بتأیید سازمان امور اداری و استخدامی کشور و تصویب هیأت وزیران خواهد رسید مر بیان مورد نیاز را استخدام و حق الزحمه داوران بپردازت کند .

**تبصره** - تشکیلات و وظایف فدراسیون ها و هیئت های ورزشی با توجه بمقررات بین المللی و آئین نامه های کمیته ملی المپیک تعیین میشود و بتصویب سرپرست سازمان خواهد رسید .

**ماده ۱۶** - بمنظور جلب همکاری بیشتر مردم در توسعه امر تربیت بدنی سازمان میتواند در هر یک از نقاط کشور که لازم بداند شورائی بنام شورای تربیت

## قانون تأسیس سازمان تربیت بدنی ایران

بدنی تشکیل دهد و در صورت لزوم تمام یا قسمتی از اختیارات خود را بشوراهای مذکور واگذار کند .

**تبصره- آئین نامه طرز تشکیل شوراهای مزبور و مقررات مالی و اداری آن از طرف سازمان تنظیم میشود و بتصویب هیأت وزیران خواهد رسید .**

**۱۷۵۵۱ - حقوق و عوارض گمرکی و سائل ورزشی مورد لزوم سازمان جمعاً و خرجاً در بودجه منظور خواهد شد .**

**۱۸۵۵۱ - اراضی مورد لزوم سازمان طبق قوانین مربوط بسازمانهای دولتی تملک و بسازمان واگذار خواهد شد .**

**۱۹۵۵۱ - در مواردیکه استفاده از سطح آب دریاچه های طبیعی یا مصنوعی یا سد ها و یارودخانه ها برای امور ورزشی مورد نیاز سازمان باشد باموافقت وزارت خانه های مؤسسات مربوط پروانه استفاده ورزشی از طرف سازمان صادر خواهد شد .**

**صدور پروانه صید و شکار کماکان در موارد مزبور طبق مقررات قانون صید و شکار خواهد بود .**

**۲۰۵۵۱ - اراضی کوهستانی و مراتع که ارتفاع آنها از سطح دریا بیش از ۲۰۰۰ متر باشد و برای تأسیس یا توسعه مراکز ورزشهای زمستانی لازم باشد طبق قوانین مربوط و بدون رعایت حدنصاب مذکور در آن قوانین بیه پیشنهاد سازمان و موافقت وزارتخانه های مربوط و تصویب هیأت دولت مجاناً بسازمان واگذار خواهد شد .**

**هرگاه اراضی مزبور ملک اشخاص باشد از طرف سازمان طبق قانون**

قانون تأسیس سازمان تربیت بدنی ایران

اصلاح قانون دعاوی اشخاص علیه دولت مصوب سال ۱۳۴۷ خریداری خواهد شد .

اراضی که در اجرای قانون ومقررات اصلاحات ارضی بزارعین انتقال یافته ویامیابد مشمول مقررات این ماده نخواهد بود .

**ماده ۲۱ -** آئین نامه های اجرائی این قانون از طرف سازمان تنظیم و پس از تصویب هیأت دولت بمورد اجرا گذاشته میشود .

**ماده ۲۲ -** دولت مأمور اجرای این قانون خواهد بود .

قانون فوق مشتمل بر بیست و دو ماده و پنج تبصره پس از تصویب مجلس سنا در تاریخ روز شنبه پانزدهم خرداد ماه ۱۳۵۰ در جلسه روز یکشنبه بیست و سوم خرداد ماه یک هزار و سیصد و پنجاه بتصویب مجلس شورای سلی رسید .

رئیس مجلس شورای ملی - عبدالله ریاضی



# قانون واگذاری ۲۳۲ هکتار از اراضی منابع ملی شده شمال غرب تهران بشرکت سهامی بیمه ایران

مصوب ۱۳۵۰/۳/۲۴

**ماده ۱۹ احده-** بوزارت منابع طبیعی اجازه داده میشود ۲۳۲ هکتار از اراضی منابع ملی شده واقع در شمال غرب تهران را بمنظور شهرسازی وسایر اقدامات عمرانی بطور قطعی و بلاعوض بشرکت سهامی بیمه ایران واگذار نماید .

**تبصره-** کیفیت ساختمان و ضوابط لازم جهت انتقال خانه ها و آپارتمانها وسایر اماکن احدائی طبق آئین نامه ای خواهد بود که به پیشنهاد شرکت سهامی بیمه ایران و تصویب هیأت دولت بمرحله اجرا گذارده خواهد شد .

قانون فوق مشتمل بر یک ماده و یک تبصره پس از تصویب مجلس شورای ملی در جلسه روز یکشنبه ۱۳۵۰/۲/۲۶ در جلسه روز دوشنبه بیست و چهارم خرداد ماه یک هزار و سیصد و پنجاه شمسی بتصویب مجلس سنارسید .

رئیس مجلس سنا- جعفر شریف امامی

# قانون سازمان دام پزشکی کشور

مصوب ۱۳۵۰/۳/۲۴

**ماده ۱-** بمنظور تأمین بهداشت دام کشور و فرآورده های مربوط بآن و پیش گیری و مبارزه با بیماریهای دامی بموجب این قانون سازمان دامپزشکی کشور وابسته بوزارت کشاورزی تأسیس و جایگزین اداره کل دامپزشکی میگردد .

سازمان دامپزشکی کشور که در این قانون سازمان نامیده میشود دارای شخصیت حقوقی است و وسیله یکنفر رئیس از بین دامپزشکانی که دارای درجه دکتری باشند بانتخاب وزیر کشاورزی اداره خواهد شد .

**تبصره ۵-** سازمان دارای ذیحسابی است که طبق مقررات قانون محاسبات عمومی تعیین خواهد شد .

**ماده ۲-** در این قانون کلمه دام بحیوانات اهلی- طیور- ماهی- زنبور عسل- کرم ابریشم- حیوانات آزمایشگاهی و حیوانات باغ وحش اطلاق میشود و مقصود از کنترل بهداشتی بازرسی و اقداماتی است که از لحاظ پیش گیری و مبارزه با امراض دامی و بیماریهای مشترک بین انسان و دام لازم و ضروری میباشد .

**ماده ۳-** وظائف سازمان بشرح زیر است :

- الف** - بررسی بیماریهای دامی - شناسائی مناطق و منابع آلوده و راه سرایت و طرز انتشار بیماریها .
- ب** - تأمین بهداشت دام کشور از طریق پیش گیری و مبارزه با بیماریهای همه گیر و قرنطینه ای دام .
- ج** - همکاری با وزارت بهداشتی در امر مبارزه با بیماریهای مشترک انسان و دام .
- د** - تأسیس پستهای قرنطینه در نوار مرزی و داخل کشور بمنظور جلوگیری از سرایت بیماریهای دامی همچنین کنترل بهداشتی ورود و خروج دام و فرآورده های خام دامی و نظارت در نقل و انتقال آنها و صدور گواهی بهداشتی دام و فرآورده های خام دامی که بخارج صادر میشود .
- ه** - نظارت بهداشتی چراگاهها - مراتع - آبشخوارها - محل نگهداری دام و سایر تأسیسات مربوط پرورش دام همچنین نظارت بر کارخانه های تولید خوراک دام از لحاظ بهداشتی .
- و** - نظارت بهداشتی کشتارگاهها و کارخانه های تولید و تهیه فرآورده های خام دامی .
- ز** - اظهار نظر و نظارت در مورد ساخت، ورود و صدور و فروش انواع دارو، واکسن، سرم و مواد بیولوژیکی مخصوص دام .
- ح** - مشارکت در کنفرانسهای بین المللی دامپزشکی و اعزام نماینده باین کنفرانسها در حدود اعتبارات مصوب و پس از تأیید وزیر کشاورزی همچنین مبادله اطلاعات علمی با مراکز و مراجع علمی دامپزشکی .

## قانون سازمان دامپزشکی کشور

ط - تأسیس و توسعه شبکه‌های دامپزشکی همچنین تربیت کادرفنی درمناطق و مراکز دامداری کشور .

ی - سایر اموریکه در اجرای هدفهای مندرج در ماده ۱ از طرف وزارت کشاورزی تعیین و برای اجرا بسازمان ابلاغ میشود .

**ماده ۴ -** کلیه صاحبان و مسئولان نگاهداری دام و کارگاهها و کارخانه‌ها و مراکز تهیه و آماده کردن فرآورده‌های خام دامی اعم از اشخاص و مؤسسات و شرکتهای خصوصی و یا دولتی یا وابسته بدولت و یا هر نوع شرکت و سازمانیکه بنحوی از انحاء پرورش یا نگاهداری دام و تهیه و آماده کردن فرآورده‌های خام دامی اشتغال دارند موظف با اجرای دستورهای بهداشتی و قرنطینه‌ای سازمان میباشند .

**ماده ۵ -** سازمان مکلف است بمنظور مبارزه با بیماریهای دامی و جلوگیری از سرایت و انتشار آنها با موافقت وزارت کشاورزی اقدامات زیر را بعمل آورد :

**الف -** در هر نقطه از کشور که لازم بداند به تلقیحات و معالجات دامی و انجام عملیات بهداشتی و قرنطینه‌ای اقدام نماید .

**ب -** برای جلوگیری از سرایت و انتشار بیماریهای دامی در نقاط مورد لزوم از عبور و مرور و نقل و انتقال دام و فرآورده‌های خام دامی ممانعت بعمل آورد و مراتب را قبلاً بنحویکه مقتضی بداند با اطلاع صاحبان دام و در صورت لزوم با اطلاع عموم برساند .

**ج -** دام بیمار یا مظلون بابتلاء بیماری یا ناقل عامل بیماری را معدوم کند

و اگر قابل مصرف تشخیص شد برای ذبح بکشتارگاه اعزام دارد و طبق ضوابطی که در آئین نامه اجرائی این قانون تعیین خواهد شد غرامت بپردازد. در صورتیکه تمام یا هر قسمت از دام ذبح شده قابل مصرف تشخیص داده شود بهای آن از میزان غرامت مزبور کسر خواهد شد.

۵ - اماکن و اشیاء و لوازم و مواد آلوده را در صورت لزوم ضد عفونی نموده و در صورتیکه غیر قابل ضد عفونی تشخیص گردید بنحوی که در آئین نامه اجرائی این قانون تعیین خواهد شد با تأدیه غرامت خراب یا معدوم نماید.

**ماده ۶ -** اشخاصیکه در مواقع بروز بیماریهای واگیر دامی و اعلام لزوم رعایت مقررات قرنطینه برخلاف دستور سازمان اقدامی نمایند که موجبات سرایت بیماری را از محلی بمحل دیگر فراهم کند و یا مانع اجرای وظایف مقرر در ماده ۵ این قانون شوند به تقاضای سازمان مورد تعقیب قانونی قرار گرفته و به سه تا ششماه حبس تأدیبی و یا پرداخت جریمه نقدی آن پنجهزار ریال تا پنجاه هزار ریال بیاپردازد مجازات محکوم خواهند شد.

**ماده ۷ -** ورود و صدور هر نوع دام زنده - تخم مرغ نطفه دار - اسپرم دام - فرآورده های خام دامی - داروها و واکسنها و سرمها و مواد بیولوژیکی و مواد ضد عفونی و سموم دامپزشکی و مواد غذائی متراکم و مکملهای غذای دام و داروهاییکه برای ساختن مواد نامبرده مورد نیاز است باید با موافقت وزارت کشاورزی صورت گیرد.

**ماده ۸ -** هرگاه دام و فرآورده های خام دامی و مواد ذکر شده در ماده ۷ بعلت آلودگی به بیماریها یا فساد قابل ترخیص نباشد در صورتیکه بتشخیص

سازمان بتوان آلودگی را از بین برد اقدامات لازم به‌زینه صاحبان آنها انجام و اجازه ترخیص از طرف مأموران قرنطینه دامپزشکی داده خواهد شد و در غیر اینصورت دام یا فرآورده یا مواد مورد بحث بوسیله صاحب آنها باید برگشت داده شود و الا نسبت به اعدام یا امحاء آنها از طرف مأمورین سازمان اقدام خواهد شد .

**ماده ۹ -** اشتغال بکار تهیه و ترکیب و فروش داروهای ساده - مرکب - واکسنها - سرماها - مواد بیولوژیکی - مواد ضد عفونی - سموم و مواد دیگری که باشکال مختلف مورد مصرف دامپزشکی قرار میگیرد مستلزم اخذ پروانه از سازمان است .  
مؤسسات و شرکتهای و کارگاهها و کارخانه‌هایی که قبل از تصویب این قانون برای انجام کارهای بالا تأسیس شده اند مکلفند ظرف شش ماه از تاریخ تصویب این قانون پروانه لازم را تحصیل نمایند .

**ماده ۱۰ -** تأسیس بیمارستانها و درمانگاههای دامپزشکی همچنین اشتغال به مایه کوبی و درمان دام مستلزم اخذ پروانه از سازمان خواهد بود .  
درمانگاهها و بیمارستانهای وابسته بدانها و مؤسسات آموزش عالی و تحقیقاتی مشمول این ماده نخواهند بود .

بیمارستانها و درمانگاههای دامپزشکی که قبل از تصویب این قانون تأسیس شده اند و اشخاصی که اشتغال به مایه کوبی و درمان دام داشته اند مکلفند ظرف شش ماه از تاریخ تصویب این قانون پروانه لازم را تحصیل نمایند .

**ماده ۱۱ -** در صورتیکه اشخاص بدون اخذ پروانه از سازمان بمایه کوبی و درمان دام اشتغال ورزند به تقاضای سازمان مورد تعقیب قرار گرفته و به سه تا شش ماه حبس تأدیبی محکوم خواهند شد .

**ماده ۱۲ -** در صورتیکه اشخاصی اعم از حقیقی یا حقوقی وظایف تعیین شده در مواد ۴ و ۶ و ۸ و ۹ و ۱۰ این قانون را رعایت ننمایند مأموران انتظامی مکلفند بتقاضای سازمان بمنظور اجرای مقررات مواد مذکور اقدام لازم معمول دارند و در صورت تقاضای سازمان از ادامه کار آنها جلوگیری کنند .

**ماده ۱۳ -** سازمان مجاز است در صورت لزوم وسایل و لوازم فنی - داروها - واکسنها - سرمها - مواد بیولوژیکی - سموم و مواد ضد عفونی مربوط بمبارزه با بیماریهای دامی را از داخل و یا رأساً از خارج کشور خریداری و بقیمت تمام شده یا مجاناً در اختیار متقاضیان مصرف کننده بگذارد .

**ماده ۱۴ -** سازمان مجاز است در مقابل انجام خدمات، دامپزشکی وجوه متناسبی با خدمات انجام شده دریافت نماید. وجوه حاصل از این بابت در حساب مخصوصی که در خزانه افتتاح خواهد شد جمع آوری و صرف هزینه های مربوط به مبارزه با بیماریهای دامی خواهد شد .

تعیین خدمات و میزان وجوه طبق آئین نامه اجرائی این قانون خواهد بود .

**ماده ۱۵ -** در صورت بروز بیماریهای واگیر دامی که بطور غیر مترقبه شایع شود و هزینه آن در بودجه سازمان منظور نگردیده باشد وزارت کشاورزی با استفاده از اختیارات خود موظف بمبارزه فوریت و دولت نیز مکلف است اعتبار لازم را تأمین و در اختیار وزارت کشاورزی بگذارد .

**ماده ۱۶ -** وزارت دارائی مکلف است اعتبارات هزینه های مربوط به پیشگیری و مبارزه با بیماریهای دامی مصوب در بودجه کل کشور را هر سال به اقساط چهارگانه در ابتدای هر فصل در اختیار سازمان بگذارد .

**ماده ۱۷ -** از تاریخ تصویب این قانون کلیه اموال و کارمندان و وظایف و مسئولیت ها و اختیارات اداره کل دامپزشکی وزارت کشاورزی به سازمان منتقل میشود .

**ماده ۱۸ -** بازرسی و معاینه بهداشتی گوشت در کشتارگاههای کشور از وظایف سازمان است و شهرداریها و سازمانهای ذیربط مکلفند پرسنل - بودجه و اعتبار لازم را طبق آئین نامه اجرائی این قانون در اختیار سازمان بگذارند .  
**ماده ۱۹ -** وزارت کشاورزی مکلف است ظرف سه ماه از تاریخ تصویب این قانون مقررات لازم برای برقراری نظام دامداری کشور را طی آئین نامه ای تدوین نموده و بمجلس تقدیم دارد .

آئین نامه مزبور پس از تصویب کمیسیون های مربوط مجلسین قابل اجراء خواهد بود .

**ماده ۲۰ -** قانون تفتیش صحتی حیوانات مصوب سال ۱۳۱۴ ملغی است .  
**ماده ۲۱ -** آئین نامه های لازم برای اجرای مواد این قانون بسوسيله وزارت کشاورزی تهیه و پس از تصویب هیئت وزیران بموقع اجراء گذاشته میشود .

قانون فوق مشتمل بر بیست و یک ماده و یک تبصره پس از تصویب مجلس شورای ملی در جلسه روز یکشنبه ۲/۳/۱۳۵۰ در جلسه روز دوشنبه بیست و چهارم خرداد ماه یک هزار و سیصد و پنجاه شمسی بتصویب مجلس سنا رسید .  
رئیس مجلس سنا - جعفر شریف امامی



# قانون مزایای هنرآموزان و فارغ التحصیلان آموزشگاه فنی الکترونیک

مصوب ۱۳۵۰/۳/۲۴

**ماده ۱ واحده -** هنرآموزانی که برای خدمت در نیروهای مسلح شاهنشاهی در آموزشگاه فنی الکترونیک ارتش شاهنشاهی طبق اساسنامه‌ای که بتصویب وزارت جنگ میرسد پذیرفته میشوند از مزایای زیر بهره‌مند میگردند .

**الف -** در سال اول ماهانه از نصف مبنای حقوق افسران و کارمندان تابع قانون استخدام نیروهای مسلح شاهنشاهی .

**ب -** در سال دوم ماهانه معادل حقوق درجه گروهبان دومی .

**ج -** هنرآموزان پس از موفقیت در آزمایشهای سال دوم بدرجه گروهبان دومی نائل و پس از ۲ سال خدمت بااین درجه در صورت ابراز شایستگی بدرجه گروهبان یکمی مفتخر خواهند شد و ترفیعات بعدی آنان تابع قانون استخدام نیروهای مسلح شاهنشاهی میباشد .

**د -** هنرآموزان و فارغ التحصیلان این آموزشگاه از مقررات مندرج در بند «ه» ماده ۵ و بند «ب» ماده ۳ آئین‌نامه فوق‌العاده سختی خدمت کادر تخصصی نیروی هوایی شاهنشاهی استفاده مینمایند و تشخیص مشاغل تخصصی و طبقه‌بندی آنها بانرویی مربوطه میباشد .

۵ - مقررات این قانون از اول آذرماه یکهزار و سیصد و چهل و نه (تاریخ تشکیل آموزشگاه) قابل اجرا میباشد .

قانون فوق مشتمل بر یک ماده پس از تصویب مجلس شورای ملی در جلسه روز یکشنبه ۱۳۵۰/۳/۱۶ در جلسه روز دوشنبه بیست و چهارم خرداد ماه یکهزار و سیصد و پنجاه شمسی بتصویب مجلس سنا رسید .

رئیس مجلس سنا - جعفر شریف امامی

# اساسنامه شرکت سهامی نکاچوب

مصوب ۱۳۵۰/۳/۲۶ منابع طبیعی، دارائی و استخدام مجلسین

## فصل اول - کلیات

- ماده ۱ - نام و نوع شرکت : شرکت سهامی نکاچوب .
- ماده ۲ - موضوع شرکت : عبارت است از بهره برداری از جنگلها - تهیه و اجرای طرحهای جنگلداری و تأسیس کارخانجات صنایع چوب و بهره برداری از آنها و انجام هر نوع عملیات بازرگانی مربوط بموضوع شرکت .
- ماده ۳ - سرمایه شرکت : ۱۷۶۰۰۰۰۰۰۰ ریال که به ۱۷۶۰۰ سهم مساوی تقسیم میشود که کلیه آن متعلق بوزارت منابع طبیعی است و حداکثر تا ۴۹٪ سهام مزبور قابل فروش خواهد بود .
- تبصره - سی و چهار درصد مبلغ اسمی هر سهم پرداخت شده و بقیه آن مورد تعهد میباشد .
- ماده ۴ - مدت شرکت : مدت شرکت نامحدود است .
- ماده ۵ - مرکز اصلی شرکت : شهرستان ساری است (دشت ناز) .
- تبصره ۱ - انتقال مرکز اصلی بمحل دیگر با تصویب مجمع عمومی فوق العاده بلامانع است .
- تبصره ۲ - تأسیس شعبه یا نمایندگی در هر محل اعم از داخل و خارج

کشور برای مدت معین یا نامحدود با تصویب هیئت مدیره مجاز خواهد بود .  
**ماده ۶ -** کلیه آگهیها (اعم از آگهی دعوت مجامع عمومی وغیره) و  
اعلانات شرکت علاوه بر روزنامه رسمی کشور باید در روزنامه‌ای درج شود  
که هر سال بوسیله مجمع عمومی تعیین میشود .

## فصل دوم - سهام

**ماده ۷ -** ورقه سهم باید متضمن مشخصات و مطالب زیر باشد :

الف - نام و شماره ثبت شرکت .

ب - شماره ردیف .

ج - نوع سهم .

د - مبلغ اسمی سهم .

ه - مبلغ پرداخت شده نقدی و مبلغ مورد تعهد .

و - هویت کامل دارنده سهم درمورد سهم با نام .

ز - قابل انتقال بودن سهم با نام .

ح - امضای رئیس و یکی از اعضای هیئت مدیره که برای این منظور از  
طرف هیئت مدیره انتخاب میشود .

ط - مهر رسمی شرکت .

**ماده ۸ -** تعیین موعد یا مواعد ایفای تعهد از طرف صاحبان سهام

نسبت بپرداخت مبلغ مورد تعهد با هیئت مدیره است . هیئت مدیره مکلف است  
تصمیم خود را برای اطلاع سهامداران آگهی کند فاصله تاریخ انتشار آگهی تا  
موعد پرداخت نباید از دو ماه کمتر باشد .

**تبصره ۱ -** هر گاه صاحبان سهام مبلغی را که تعهد کرده اند در موعدی که هیئت مدیره تعیین و آگهی میکند نپردازند هیئت مدیره مجاز خواهد بود سهام آنان را بقیمت روز بفروش برساند. در اینصورت هیئت مدیره مکلف است پس از فروش سهام هر گاه مبلغی که بفروش رسیده کمتر از مبلغ اسمی سهم باشد پس از کسر مابه التفاوت و اگر بیشتر از مبلغ اسمی باشد مبلغ پرداخت شده نقدی هر سهم را بصاحبان قبلی سهام مسترد دارد. و وجوه مازاد را بسود شرکت منظور کند مفاد این تبصره باید در آگهی قید شود.

**تبصره ۲ -** چنانچه مبلغ اسمی هر سهم تماماً پرداخت شده باشد عین ورقه سهم تسلیم خریدار آن خواهد شد و در غیر اینصورت هیئت مدیره باید گواهی لازم صادر کند و در اختیار سهامدار قرار دهد.

**ماده ۹ -** انتقال سهام با نام بسا انجام تشریفات انتقال که هیئت مدیره آنرا تعیین خواهد کرد بلامانع است.

**تبصره -** سهم شرکت قابل تقسیم نبوده و در مورد انتقال قهری صاحبان حق فقط منافع حاصل را دریافت خواهند داشت و حق تقدم در خرید سهم بسا شرکت خواهد بود.

**ماده ۱۰ -** تبدیل سهام با نام به بی نام و بالعکس حسب تصمیم مجمع عمومی بلامانع است.

**ماده ۱۱ -** دارندگان سهام بابت هر سهم دارای يك رأی در مجامع عمومی میباشد.

**ماده ۱۲ -** افزایش سرمایه شرکت از طریق انتشار سهام جدید بسا تصویب مجمع عمومی فوق العاده بلامانع است.

**تبصره -** قبل از وصول تمام مبلغ تعهد شده سرمایه از دارندگان سهام یا نمایندگان قانونی آنان افزایش سرمایه ممنوع است .

**ماده ۱۳ -** تصمیم فروش سهام جدیدالانتشار بقیمت اسمی سهم و یا به قیمت بیش از آن بعهده مجمع عمومی فوق العاده است .

**تبصره ۱ -** چنانچه سهام جدیدالانتشار حسب تصمیم مجمع عمومی فوق العاده بیش از مبلغ اسمی بفروش رسد وجوه حاصل از مابه التفاوت تماماً باید بحساب اندوخته شرکت منظور گردد وجوه مزبور تا زمان انحلال شرکت قابل تقسیم بین سهامداران نخواهد بود .

**تبصره ۲ -** دارندگان سهام ظرف مدتی که هیئت مدیره تعیین و آگهی میکند بنسبت سهامی که دارا هستند حق تقدم در خرید سهام جدیدالانتشار خواهند داشت .

### فصل سوم - ارکان شرکت

**ماده ۱۴ -** شرکت دارای ارکان زیر است :  
مجمع عمومی - هیئت مدیره - بازرس (حسابرسی) .

### فصل چهارم

#### کلیات مربوط بمجامع عمومی

**ماده ۱۵ -** مجمع عمومی تشکیل میشود از اجتماع دارندگان سهام یا نمایندگان یا قائم مقام قانونی آنها .

**ماده ۱۶ -** مجمع عمومی بدعوت هیئت مدیره تشکیل میشود .

**تبصره ۱ -** هرگاه بازرس شرکت بعللی لازم بدانند که مجمع عمومی

تشکیل گردد بدو باید ضمن اعلام منظور خود کتباً از هیئت مدیره تقاضا کند که نسبت بدعوت مجمع عمومی اقدام کند. در صورتیکه هیئت مدیره از تاریخ تقاضای کتبی بازرس منتهی تا ۱۵ روز اقدام بدعوت مجمع عمومی نکرد بازرس رأساً میتواند طبق مقررات این اساسنامه برای تشکیل مجمع عمومی اقدام کند در هر صورت دستور جلسه مجمع عمومی که بدعوت بازرس تشکیل میشود مسائلی خواهد بود که مورد نظر بازرس بوده است.

**تبصره ۲ -** دارندگان سهام که حداقل یک پنجم کل سهام را دارا باشند میتوانند کتباً از هیئت مدیره بخواهند که نسبت بدعوت مجمع عمومی اقدام کند در این صورت هیئت مدیره مکلف است حداکثر ظرف ۱۵ روز دارندگان سهام را برای تشکیل مجمع عمومی دعوت کند.

**ماده ۱۷ -** دعوت از دارندگان سهام بمنظور تشکیل مجمع عمومی از طریق درج آگهی باید بعمل آید.

آگهی باید متضمن تاریخ (با قید ساعت) محل و دستور جلسه باشد فاصله انتشار آگهی تا تاریخ تشکیل جلسه نباید از یکماه کمتر باشد.

**تبصره -** برای دعوت تشکیل مجامع عمومی درج نوبت آگهی در روزنامه کافی است.

**ماده ۱۸ -** تصمیمات مجامع عمومی منحصرأ در حدود دستور جلسه که عیناً در آگهی دعوت قید شده است معتبر است.

**ماده ۱۹ -** مجمع عمومی ممکن است بطور عادی و یا بطور فوق العاده تشکیل شود.

**ماده ۲۰ -** حد نصاب برای رسمیت جلسه مجمع عمومی عادی حضور دارندگان بیش از نصف سهام می باشد .

**تبصره -** چنانچه حد نصاب مزبور حاصل نشود باید با رعایت تشریفات مقرر در این اساسنامه اقدام بدعوت مجدد دارندگان سهام بشود در اینصورت حضور دارندگان ثلث سهام برای رسمیت جلسه کافی خواهد بود .

**ماده ۲۱-** مجمع عمومی فوق العاده با حضور دارندگان سه ربع سهام رسمیت خواهد یافت اگر جلسه مجمع عمومی فوق العاده بعلم عدم احراز شرط مذکور در ماده فوق رسمیت پیدا نکند باید با رعایت تشریفات مقرر در این اساسنامه از دارندگان سهام مجدداً دعوت بعمل آید در این صورت حضور دارندگان نصف سهام کافی برای رسمیت جلسه می باشد .

**ماده ۲۲ -** تصمیمات مجمع عمومی عادی که با توجه بدستور جلسه اتخاذ میشود با اکثریت آرای حاضرین در جلسه معتبر و لازم الاجرا است .

**ماده ۲۳ -** تصمیمات مجمع عمومی فوق العاده با اکثریت دو سوم آرای حاضرین در جلسه معتبر و لازم الاجراء خواهد بود .

**ماده ۲۴ -** اخذ رأی در مجامع عمومی جز در مورد انتخاب مدیران و بازرسان علنی است .

**ماده ۲۵ -** ریاست مجمع عمومی و مجمع فوق العاده تا انتخاب رئیس باریس هیئت مدیره است .

**ماده ۲۶ -** مجامع عمومی مکلفند پس از تشکیل و قبل از ورود بدستور اقدام بان انتخاب هیئت رئیسه خود که مرکب خواهد بود از یک رئیس - یک منشی و دو نفر ناظر بنمایند .



**تبصره ۵ -** چنانچه تعداد سهامداران حاضر در جلسه از ۵ نفر تجاوز نکند انتخاب هیئت رئیسه از طرف مجامع عمومی الزامی نیست .

در این صورت ریاست جلسه بعهده کسی است که تعداد سهامش بیش از هر يك از حاضرین در جلسه باشد و بهمین ترتیب نفر بعدی وظائف منشی جلسه را بعهده خواهد داشت .

**ماده ۲۷ -** کلیه تصمیمات مجامع عمومی که بر اساس دستور جلسات اتخاذ می شود باید علاوه بر ثبت در دفتر مخصوصی که برای این کار تخصیص داده می شود در سه نسخه صورت مجلس شود . ذیل اوراق دفتر باید از طرف منشی جلسه و ذیل صورت مجالس باید از طرف کلیه اعضای هیئت رئیسه امضاء شود .

**تبصره ۱ -** صورت مجالس مذکور در ماده فوق باید عاری از خط خوردگی - تراشیدگی امحاء و الحاق باشد و در صورت اضطرار ذیل موارد خط خوردگی و الحاق باید با امضاء کسانی که صورت مجلس را امضاء کرده اند برسد .

**تبصره ۲ -** نسخه ای از صورت مجالس مذکور در ماده فوق از طرف منشی جلسه در مقابل اخذ رسید کتبی باید بر رئیس هیئت مدیره تسلیم گردد نسخه دیگر برای اطلاع از تصمیمات متخذه به بازرس شرکت داده شود . نسخه سوم در بایگانی ضبط میگردد هر سه نسخه دارای اعتبار واحدند .

**ماده ۲۸ -** مجمع عمومی عادی در هر سال خورشیدی يك نوبت در خرداد تشکیل خواهد یافت .

## فصل پنجم

### صلاحیت مجمع عمومی عادی

## اساسنامه شرکت سهامی نکاچوب

**ماده ۲۹ -** صلاحیت و حدود اختیارات مجمع عمومی عادی بشرح زیر خواهد بود .

- ۱ - انتخاب ، عزل یا انتخاب مجدد مدیران و بازرس .
- ۲ - تعیین حقوق و پاداش . ماهانه و سالانه و مزایا برای مدیران و بازرس .
- ۳ - رسیدگی و اتخاذ تصمیم نسبت بگزارش هیئت مدیره درباره امور و خط مشی شرکت .

- ۴ - تعیین میزان سودی که باید بین دارندگان سهام تقسیم شود .
- ۵ - اتخاذ تصمیم درباره سرمایه احتیاطی و سایر اندوخته های شرکت و همچنین اتخاذ تصمیم نسبت به تخصیص قسمتی از سود برای مقاصد معین .

۶ - تصویب آئین نامه های اداری - مالی - استخدامی .

۷ - تصویب بودجه سالانه .

۸ - رسیدگی و تصویب ترازنامه .

۹ - تعیین حسابرس .

- ۱۰ - اتخاذ تصمیم نسبت بهر موضوع دیگری که در صلاحیت خاص مجمع عمومی فوق العاده نباشد .

**ماده ۳۰ -** تصویب ترازنامه شرکت از طرف مجمع عمومی در حکم مفصلا حساب هیئت مدیره محسوب است .

**تبصره -** در صورتیکه مجمع عمومی عادی بدون استماع گزارش بازرس نسبت بترازنامه اتخاذ تصمیم کند فاقد اعتبار خواهد بود .

**ماده ۳۱ -** سال مالی شرکت یکسال خورشیدی است که از اول ماه فروردین

شروع و بآخر اسفندماه همان سال منتهی گردد . بجز در سال تأسیس که شروع آن تاریخ تأسیس شرکت خواهد بود .

## فصل ششم

### صلاحیت مجمع عمومی فوق العاده

ماده ۳۲ - صلاحیت و حدود اختیار مجمع عمومی فوق العاده عبارت است از :

- ۱ - اجازه تغییر مرکز اصلی شرکت .
- ۲ - موافقت با افزایش سرمایه و انتشار سهام جدید .
- ۳ - تعیین تکلیف نسبت به بهای سهام جدید الا انتشار که بقیمت اسمی یا بقیمت بالاتر از قیمت اسمی فروخته شود .
- ۴ - اجازه تحصیل وام بارعایت قوانین مربوط .
- ۵ - تغییر سال مالی شرکت .
- ۶ - تأسیس شرکتهای وابسته و مشارکت با شرکتهای دیگر .
- ۷ - تصمیم نسبت با انحلال شرکت و نحوه تصفیه و انتخاب مدیر یا مدیران تصفیه .

## فصل هفتم

### هیئت مدیره

ماده ۳۳ - هیئت مدیره مرکب از حداکثر ۵ نفر عضو اصلی و ۲ نفر عضو علی البدل است که همگی آنها از طرف مجمع عمومی عادی برای مدت سه سال انتخاب میشوند .

**ماده ۳۴ -** هیئت مدیره مکلف است در اولین جلسه از بین اعضای خود یک رئیس و یک نایب رئیس انتخاب کند .

**ماده ۳۵ -** جلسات هیئت مدیره با شرکت اکثریت اعضاء رسمیت خواهد یافت .

**تبصره -** در صورت عدم حضور یکی از اعضای اصلی هیئت مدیره بعلت بیماری فرس ماژور و یا جهات قانونی تا تعیین جانشین او از طرف مجمع عمومی بدعوت رئیس هیئت مدیره یکی از اعضای علی البدل بجای او در جلسات شرکت خواهد کرد .

**ماده ۳۶ -** تشکیل جلسه هیئت مدیره ظرف هر ماه حداقل یک نوبت الزامی است .

**تبصره -** دعوت اعضای هیئت مدیره بمنظور تشکیل جلسه از طریق ارسال دعوتنامه که متضمن شماره ثبت و تاریخ (باقید ساعت) و محل تشکیل جلسه خواهد بود از طرف رئیس هیئت مدیره بعمل میآید در صورت امکان ابلاغ حضوری وقت تشکیل جلسه باعضاء ، صدور و ارسال دعوتنامه لازم نخواهد بود .

**ماده ۳۷ -** تصمیمات هیئت مدیره با اکثریت آراء حاضرین در جلسه رسمی معتبر است .

**ماده ۳۸ -** مذاکرات و تصمیمات هیئت مدیره باید در صورت مجلس نوشته شده و با امضای حاضرین در جلسه برسد و صورت مجلس باقید تاریخ در دفتر مخصوص ثبت گردد .

**ماده ۳۹ -** مسئولیت مدیران شرکت در مقابل دارندگان سهام شرکت در حکم مسئولیت و کیل در مقابل موکل است .

## فصل هشتم

### وظایف و حدود اختیارات هیئت مدیره

ماده ۴۰ - وظایف و حدود اختیارات هیئت مدیره عبارت است از :

الف - وظایف :

- ۱ - اداره امور شرکت طبق مفاد این اساسنامه و مصوبات مجامع عمومی و مقررات قانون تجارت .
- ۲ - تهیه و تنظیم آئین نامه ها و نظامنامه های اداری و استخدامی و مالی و پیشنهاد آن بمجمع عمومی عادی .
- ۳ - پیشنهاد تغییر مراکز اصلی شرکت به مجمع عمومی فوق العاده .
- ۴ - پیشنهاد افزایش سرمایه بمجمع عمومی فوق العاده .
- ۵ - پیشنهاد تقسیم سود بین سهامداران بمجمع عمومی عادی .
- ۶ - پیشنهاد اندوخته علاوه بر اندوخته قانونی بمجمع عمومی عادی .
- ۷ - تهیه و تنظیم بودجه سالانه شرکت و پیشنهاد آن بمجمع عمومی عادی .
- ۸ - رسیدگی به دارائی شرکت در هر ششماه یک نوبت و تسلیم صورت آن به بازرس .
- ۹ - تحصیل اجازه از مجمع عمومی فوق العاده برای اخذ وام .
- ۱۰ - تحصیل اختیار از مجمع عمومی برای انجام بعضی از امور خاص شرکت .
- ۱۱ - تهیه و تنظیم ترانزاهه و تسلیم آن بمجمع عمومی عادی .
- ۱۲ - تسلیم پیشنهادهای لازم بمجمع عمومی عادی که برای حسن انجام امور شرکت ضروری میدانند .

ب- حدود اختیارات :

- ۱ - انتخاب مدیرعامل و انتخاب مجدد و عزل او .
- ۲ - تفویض بعضی از اختیارات خود به مدیرعامل .
- ۳ - تعیین حقوق و پاداش سالانه مدیرعامل در صورتی که مدیرعامل عضو هیئت مدیره نباشد .
- ۴ - تصمیم درباره تاسیس نمایندگی و شعبه در هر محل و انحلال آنها .
- ۵ - تحصیل اعتبار بارعایت مقررات مربوط .
- ۶ - تصویب قرارداد ها و مقاوله نامه ها و موافقت نامه ها بارعایت مقررات مربوط .
- ۷ - تعیین مدت برای دارندگان سهام از جهت رعایت حق تقدم آنها در خرید سهام جدید الانتشار .
- ۸ - اتخاذ تصمیم با توجه به موضوع شرکت در هر مورد دیگر که در صلاحیت اختصاصی مجامع عمومی نباشد .

### فصل نهم - مدیرعامل

- ماده ۴۱ - هیئت مدیره مکلف است از بین اعضای خود یا از خارج یک نفر را بعنوان مدیرعامل برای مدت ۳ سال انتخاب کند .
- در صورتی که مدیرعامل از خارج انتخاب شود حداکثر مدت تصدی او تا پایان دوره تصدی هیئت مدیره خواهد بود .
- ماده ۴۲ - انتخاب و عزل مدیرعامل باید آگهی شود .
- ماده ۴۳ - مدیرعامل نماینده قانونی شرکت محسوب و با اختیاراتی که از

طرف هیئت‌مدیره بوی تفویض می‌شود عهده‌دار و مسئول اجرای امور محوله شرکت خواهد بود. و دارای حق امضاء از طرف شرکت نیز می‌باشد.

**ماده ۴۴ -** وظائف و اختیارات مدیر عامل باتصویب و تأیید هیئت‌مدیره

بشرح زیر می‌باشد :

- ۱ - انجام تشریفات ثبت شرکت .
- ۲ - افتتاح حسابهای جاری- سپرده و اعتباری و غیره نزد بانکها و مؤسسات داخلی و خارجی و بستن آنها .
- ۳ - انجام معاملات از قبیل خرید و فروش و اجاره و امثال آن در حدود احتیاجات شرکت .
- ۴ - وصول و ایصال مطالبات و دیون شرکت .
- ۵ - طرح و تعقیب دعاوی مدنی و کیفری علیه اشخاص و دفاع از دعاوی علیه شرکت و انجام اقدامات اجرائی تا حصول نتیجه .
- ۶ - انتخاب و عزل و کیل و تنظیم یا لغو قرارداد و کالت .
- ۷ - قبول ارجاع امری بدآوری و انتخاب داور با تصویب مجمع عمومی .
- ۸ - سازش در دعاوی مدنی و کیفری و استرداد دعوی با تصویب مجمع عمومی .
- ۹ - حق امضاء و ظهن نویسی اوراق بهادار .
- ۱۰ - استخدام و اخراج کارکنان شرکت با رعایت آئین‌نامه استخدامی شرکت .

۱۱- تعیین حقوق - مزد-پاداش کارکنان و کارگران شرکت و همچنین تعیین وضع بازنشستگی کارکنان و صدور ابلاغ در حدود آئین نامه استخدامی شرکت .

### فصل دهم - بازرس

ماده ۴۵ - شرکت دارای يك بازرس اصلی و يك بازرس علی البدل خواهد بود که از طرف مجمع عمومی عادی برای مدت یکسال انتخاب میشوند .

ماده ۴۶ - در صورت فوت یا از کار افتادگی ، یا استعفا و معذوریت بازرس اصلی ، و همچنین در صورتی که جهات قانونی موجب شود بازرس اصلی نتواند وظائف خود را انجام دهد بازرس علی البدل بجای وی انجام وظیفه خواهد کرد .

ماده ۴۷ - رعایت مقررات قانون اصلاح قانون تجارت نسبت به انتخاب بازرسان و مدیران شرکت از لحاظ داشتن بستگی بایکدیگر الزامی است .

ماده ۴۸ - بازرس میتواند برای رسیدگی بدارائی شرکت و همچنین رسیدگی به ترازنامه حسابرسی را که هر سال ، مجمع عمومی تعیین خواهد کرد دعوت کند .

تبصره - کارمزد حسابرس بعهدہ شرکت خواهد بود .

ماده ۴۹ - سایر وظائف و مسئولیت بازرس همان است که در قانون تجارت تصریح شده است .

### فصل یازدهم - انحلال

ماده ۵۰ - انحلال شرکت باتصویب مجمع عمومی فوق العاده صورت خواهد گرفت و مجمع مزبور مکلف است ضمن اعلام انحلال ، ترتیب تصفیه و مدیر یا



## اساسنامه شرکت سهامی نکاچوب

مدیران تصفیه را تعیین کند و مراتب مذکور نیز باید برای اطلاع عمومی آگهی گردد.

**تبصره -** وجوه و دارائی سهم وزارت منابع طبیعی حاصل از اجرای این ماده طبق ماده ۲۵ قانون حفاظت و بهره برداری از جنگلها و مراتع با اختیار وزارت مذکور گذارده خواهد شد.

**ماده ۵۱ -** تغییرات در اساسنامه طبق تبصره ذیل ماده ۲ قانون تشکیل وزارت منابع طبیعی بعمل خواهد آمد.

**ماده ۵۲ -** نسبت بموضوعات و مواردی که در این اساسنامه پیش بینی نشده است رعایت قانون تجارت الزامی خواهد بود.

**ماده ۵۳ -** انجام تشریفات ثبتی این اساسنامه از پرداخت هر گونه هزینه معافی خواهد بود.

اساسنامه فوق مشتمل بر پنجاه و سه ماده و بیست و یک تبصره باستناد ماده ۳ قانون حفاظت و بهره برداری از جنگلها و مراتع کشور و اصلاحیه آن در جلسات ۴ و ۵ و ۹ خردادماه ۱۳۵۰ بتصویب کمیسیونهای امور استخدام و سازمانهای اداری، منابع طبیعی و دارائی مجلس شورای ملی و در جلسات نوزدهم و بیست و پنجم و بیست و ششم خردادماه یک هزار و سیصد و پنجاه و شمس بتصویب کمیسیونهای منابع طبیعی و دارائی و استخدام مجلس سنارسیده است.

رئیس مجلس سنا- جعفر شریف امامی

# آئین نامه اجرائی ماده ۴ قانون اختیارات مالی و استخدامی سازمان بنادر و کشتیرانی و تشکیل گارد بنادر و گمرکات

مصوب ۱۳۵۰/۳/۲۶ کمیسیونهای استخدام، دارائی و نظام مجلسین

## فصل یکم - سازمان - وظایف - صلاحیت و اختیارات .

ماده ۱ - گارد بنادر و گمرکات طبق ماده ۴ قانون اختیارات مالی و استخدامی سازمان بنادر و کشتیرانی و تشکیل گارد بنادر و گمرکات مصوب ۱۳۴۸/۴/۱۹ تأسیس میشود و تابع وزارت دارائی است .

سازمان تفصیلی آن بانظر اداره کل گمرک و سازمان بنادر و کشتیرانی تهیه و پس از تصویب وزیر دارائی بمورد عمل و اجراء درخواهد آمد .

ماده ۲ - وظایف گارد بنادر و گمرکات بشرح زیر میباشد :

الف - حفاظت کالا، انبارها، اسکله‌ها، باراندازها و سایر تأسیسات و اموال متعلق ب اداره کل گمرک و سازمان بنادر و کشتیرانی .

ب - حفظ نظم و برقراری انتظامات تأسیسات بنادر و گمرکات .

ج - انجام اجرائیات گمرکی و بندری در حدود وظایف محوله قانونی .

د - جلوگیری از آتش سوزی از طریق پیش بینی و مراقبت و پیشگیری و اطفاء آن در صورت بروز آتش سوزی .

ماده ۳ - مأموران گارد بنادر و گمرکات از نظر انجام وظائف حفاظتی و انتظامی و اجرائیات مربوط بامور بنادر و گمرکات در حین انجام وظیفه جزو ضابطین دادگستری محسوب و دارای همان اختیارات و صلاحیتی خواهند بود که مأموران شهربانی و ژاندارمری دارا میباشند .

ماده ۴ - مأموران گارد بنادر و گمرکات از نظر انجام وظائف مربوط باجرائیات از هر لحاظ مجری دستورات سازمان بنادر و کشتیرانی و اداره کل گمرک در امور مربوط به بزرگ از آنها بوده و وظائف محوله را در حدود مقررات با رعایت سلسله مراتب تحت نظر رؤسای بنادر و گمرکات به ورود اجرا میگذارند .

ماده ۵ - در مورد وظایفی که طبق قانون مجازات مرتکبین قاچاق مصوب ۱۳۱۲ و اصلاحات بعدی آن بامأموران گمرک یا سازمان بنادر و کشتیرانی ارتباط پیدا میکند مأموران گارد بنادر و گمرکات بدستور مقامات صلاحیتدار گمرکی یا بندری و یا مقامات قضائی عمل خواهند کرد .

## فصل دوم - استخدام

ماده ۶ - گارد بنادر و گمرکات از ۴ دسته کارکنان مشروحه زیر تشکیل می شود :

الف - مستخدمین مشمول قانون استخدام کشوری که از هر لحاظ تابع مقررات قانون مذکور میباشند .

ب - مستخدمین مشمول آئین نامه استخدامی سازمان بنادر و کشتیرانی که از هر لحاظ تابع آئین نامه مزبور میباشند .

ج - افراد گارد بنادر و گمرکات که مشمول مقررات استخدامی مذکور در این آئین نامه خواهند بود .

د - کسانی که بر اساس ماده ۹۶ اصلاحی قانون استخدام نیروهای مسلح شاهنشاهی و آئین نامه مربوط بکارگمارده خواهند شد .

تبصره - وزارت دارائی میتواند باموافقت وزارت جنگ و رعایت مقررات مربوط از بین افسران شاغل نیروهای مسلح شاهنشاهی یک نفر را بسمت رئیس گارد بنادر و گمرکات منصوب نماید .

ماده ۷ - افراد گارد بنادر و گمرکات از ۲ گروه بشرح زیر تشکیل میشوند :

الف - گروه اجرائی که شامل گارد حفاظتی و گارد آتش نشانی است .

ب - گروه سرپرستی که سرپرستی گروه اجرائی را عهده دار میباشد .

ماده ۸ - شرایط عمومی استخدام افراد گارد بنادر و گمرکات :

الف - تابعیت دولت شاهنشاهی ایران .

ب - متدین بیکى از ادیان رسمى کشور .

ج - داشتن تندرستی کامل ، بنیه قوی ، تناسب اندام و توانائی انجام وظائف

در گروههای اجرائی و سرپرستی بگواهی پزشکان معتمد .

د - نداشتن سوء پیشینه کیفری .

ه - عدم اعتیادات مضره از جمله الکل و مواد مخدر .

و - دارا بودن برگ پایان خدمت زیر پرچم که حاکی از خدمت در صف

باشد (داوطلبانی که در گارد شاهنشاهی و یاد ژبان خدمت کرده باشند در صورت

تساوی شرایط حق تقدم خواهند داشت) .

ز - نداشتن بیش از ۲۵ سال سن .

ح - قبول شدن در آزمایشهای ورودی .

ط - داشتن حداقل گواهی نامه دوره ابتدائی برای داوطلبان استخدام در

گروه اجرائی و حداقل گواهی ناهه پایان دوره اول دبیرستان برای داوطلبان استخدام در گروه سرپرستی .

ی - سپردن تعهد خدمت در هر نقطه ای از کشور که تأسیسات بنادر و گمرکات

در آن مناطق وجود داشته باشد و یابعداً بوجود آید .

ماده ۹ - مراتب خدمت در گروههای اجرائی و سرپرستی پشرح زیر است :

#### الف - گروه اجرائی :

##### کارد حفاظتی

##### کارد آتش نشانی

۱ - نگهبان .

۱ - آتش نشان .

۲ - نگهبان سوم .

۲ - آتش نشان سوم .

۳ - نگهبان دوم .

۳ - آتش نشان دوم .

۴ - نگهبان یکم .

۴ - آتش نشان یکم .

۵ - ارشد نگهبان .

۵ - ارشد آتش نشان .

#### ب - گروه سرپرستی :

۱ - ارشد نگهبان سوم .

۲ - ارشد نگهبان دوم .

۳ - ارشد نگهبان یکم .

۴ - سرنگهبان دوم .

۵ - سرنگهبان یکم .

**ماده ۱۰ -** استخدام افراد گارد بنادر و گمرکات علاوه بر دارا بودن شرایط عمومی استخدامی مندرج در ماده ۸ این آئین نامه موکول بگذراندن دوره آموزشی مخصوص میباشد استخدام در گارد حفاظتی بامرتبه نگهبان و در گارد آتش نشانی بامرتبه آتش نشان و در گروه سرپرستی بامرتبه ارشد نگهبان سوم انجام خواهد شد .

**ماده ۱۱ -** برای ترفیع از هر مرتبه بمرتبه بالاتر علاوه بر حصول سایر شرایط لازم حداقل مدت خدمت در مرتبه مادون بشرح زیر ضروری است :

**الف -** در گروه اجرائی :

۱ - از نگهبان به نگهبان سومی یا از آتش نشان بآتش نشان سومی ۳ سال .

۲ - از نگهبان سومی به نگهبان دومی یا از آتش نشان سومی بآتش نشان دومی ۵ سال .

۳ - از نگهبان دومی به نگهبان یکمی یا از آتش نشان دومی به آتش نشان یکمی ۶ سال .

۴ - از نگهبان یکمی به ارشد نگهبان یا از آتش نشان یکمی به ارشد آتش نشان ۶ سال .

**ب -** در گروه سرپرستی .

۱ - از ارشد نگهبان سومی به ارشد نگهبان دومی ۳ سال .

۲ - از ارشد نگهبان دومی به ارشد نگهبان یکمی ۵ سال .

۳ - از ارشد نگهبان یکمی بسرنگهبان دومی ۶ سال .

۴ - از سرنگهبان دومی بسرنگهبان یکمی ۶ سال .

**ماده ۱۲ -** افرادگارد بنادر و گمرکات در صورت دارا بودن شرایط زیر به ترفیعات مصرحه در این آئیننامه نائل خواهند شد :

**الف -** مدت توقف در هر مرتبه را به ترتیب مقرر در ماده ۱۱ این آئیننامه در پست سازمانی خدمت کرده باشند .

**ب -** تعرفه های خدمتی آنها مؤید حسن انجام وظائف محوله باشد .

**تبصره ۱ -** داشتن یکی از تنبیهات مندرج در بندهای «ه» و «و» ماده ۴۹ در هر مرتبه موجب یکسال محرومیت از ترفیع خواهد شد .

**تبصره ۲ -** در حین انتظار خدمت یا بدون کاری ترفیع داده نخواهد شد .

**ماده ۱۳ -** افرادگارد بنادر و گمرکات که تحت پیگرد واقع شوند اعطاء ترفیع بآنها بشرح زیر خواهد بود :

**الف -** مادام که تحت پیگرد هستند ترفیع آنان از تاریخهای مشروحه زیر معلق میگردد :

۱- در صورت تعقیب در دادگاههای نظامی باتهام جرائم پیش بینی شده در قانون دادرسی و کیفر ارتش و یا بزه هائی که بموجب سایر قوانین رسیدگی بآنها ذاتاً در صلاحیت دادگاههای نظامی است از تاریخ صدور امر تعقیب (موضوع ماده ۱۳۸ قانون دادرسی و کیفر ارتش) .

۲- در سایر موارد در صورتیکه بزه انتسابی از درجه جنایت و یا جناحه های مصرح در ماده ۱۹ اصلاحی قانون مجازات عمومی باشد از تاریخ صدور کیفرخواست .

**ب -** چنانچه پرونده اتهامی منتهی بصدور قرار منع پیگرد یا موقوفی تعقیب یا رأی قطعی براءت گردد در صورتی که جزء ترفیع بگیران منظور شده باشد بترفیع استحقاقی نائل خواهند گردید .

**ماده ۱۴ -** موعد ترفیع افرادگارد بنادر و گمرکات اول فروردین ماه هر

سال خواهد بود و اعطاء آن بشرط وجود پست سازمانی بنا به پیشنهاد رئیس گارد بنادر و گمرکات و تصویب وزیر دارائی بعمل خواهد آمد .

### فصل سوم - حقوق و مزایا

**ماده ۱۵ -** مبنای حقوق افراد گارد بنادر و گمرکات برابر مبنای حقوق افراد شهربانی کل کشور است و از ۸۰٪ سختی معیشت بر طبق مقررات مربوط استفاده خواهند کرد و مشمول تغییرات بعدی آنان نیز خواهند بود .

**ماده ۱۶ -** حقوق ماهانه نگهبان و آتش نشان ( گروه اجرائی ) بر اساس حقوق مبنای و حقوق ماهانه ارشد نگهبان سوم (گروه سرپرستی) برابر حقوق مبنای با اضافه ۵۰۰ ریال (پانصد ریال میباشد) حقوق ماهانه هر مرتبه در هر یک از گروههای اجرائی و سرپرستی مساویست با حقوق مرتبه ماقبل بعلاوه در صد حقوق مبنای در حد اقل سنوات توقف در مرتبه ماقبل (بر طبق ماده ۱۱ این آئین نامه) .

**ماده ۱۷ -** بحقوق افراد گروههای اجرائی و سرپرستی در برابر هر یک سال خدمت (مدت خدمت بالاتر از ۲۵ سال محسوب نمیشود) ۵٪ حقوق مبنای مندرج در ماده ۱۵ بنام حقوق سنواتی اضافه خواهد شد و مبنای محاسبه آن از اول فروردین ماه سال بعد میباشد .

**تبصره -** افراد گارد بنادر و گمرکات که در عرض سال یکی از تنبیهات زیر درباره آنان مقرر شود از حقوق سنواتی مندرج در این ماده در سال بعد محروم خواهند بود .

الف - بدون کاری بیش از ۲ ماه .

ب - انتظار خدمت بیش از ۲ ماه .

ج - محکومیت بحبس طبق رأی قطعی دادگاه .



**ماده ۱۸ -** حقوق انتظار خدمت افراد گارد بنادر و گمرکات  $\frac{۲}{۳}$  و حقوق بدون کاری آنان  $\frac{۱}{۴}$  آخرین حقوق ماهانه زمان اشتغال موضوع مواد ۱۶ و ۱۷ خواهد بود .

**تبصره -** در صورتیکه بدون کاری بر اساس جزء الف بند ۴ ماده ۲۳ باشد و پرونده اتهامی منتهی بصدور قرار منع پیگرد یا موقوفی تعقیب و یا رأی قطعی براءت گردد مابه التفاوت حقوق قبل از بدون کاری را دریافت خواهند نمود و بیاضافه حقوق سنواتی مندرج در ماده ۱۷ را استحقاق خواهند داشت .

**ماده ۱۹ -** فوق العاده اشتغال خارج از مرکز و بدی آب و هوا، هزینه انتقال و هزینه سفر فوق العاده مأموریت در داخل و خارج کشور بمیزان مندرج در قوانین و مقررات استخدام به افراد گارد بنادر و گمرکات پرداخت خواهد شد .

**ماده ۲۰ -** به داوطلبان استخدام گارد بنادر و گمرکات در دوره آموزشی علاوه بر خوراک و مسکن رایگان معادل نصف حقوق مبنابنام کمک هزینه تحصیلی پرداخت میشود .

**ماده ۲۱ -** به افراد گارد بنادر و گمرکات ماهانه حداکثر بمیزان ۵۰٪ حقوق مبنابنام جیره نقدی و همچنین حداکثر ۵۰٪ حقوق مبنابنام حق مسکن تا زمانیکه از خانه سازمانی یا مسکن دولتی استفاده نکنند پرداخت خواهد شد .

**ماده ۲۲ -** به افراد گارد بنادر و گمرکات در هر سال پوشاک لازم به تشخیص وزارت دارائی تحویل میشود .

### فصل چهارم - وضع خدمتی افراد گارد بنادر و گمرکات

**ماده ۲۳ -** افراد گارد بنادر و گمرکات دارای حالات استخدامی

زیر هستند :

۱ - اشتغال - وضع افرادی است که در مشاغل سازمانی خود انجام وظیفه مینمایند .

۲ - معذوریت - وضع خدمتی افرادی است که مشمول یکی از موارد زیر باشند :

**الف** - افرادی که بگواهی پزشگان معتمد بعلت بیماری حد اکثر تایکسال قادر بانجام وظیفه نباشند در اینصورت تا ۶ ماه تمام آخرین حقوق و در بقیه مدت  $\frac{۲}{۳}$  آخرین حقوق (موضوع مواد ۱۶ و ۱۷) بآنان پرداخت خواهد شد .

**ب** - افرادی که اسیر میشوند در مدت اسارت تمام آخرین حقوق آنان (موضوع مواد ۱۶ و ۱۷) پرداخت خواهد شد .

۳ - انتظار خدمت - افرادی که بعلت خطا یا قصور مکرر یا مسامحه طبق بند ۵ ماده ۴۹ این آئین نامه موقتاً از کار برکنار می شوند .

۴ - بدون کاری - شامل افرادی است که بعلل زیر موقتاً از کار برکنار می گردند :

**الف** - در صورتیکه تحت پیگرد باشند ( موضوع جزء ۱ بند الف ماده ۱۳ این آئین نامه) از تاریخ صدور امر تعقیب و جزء ۲ بند الف ماده ۱۳ این آئین نامه از تاریخ صدور کیفرخواست .

**ب** - در صورت محکومیت قطعی بحبس در مواردیکه طبق قانون دادرسی و کیفراتش مستلزم اخراج نباشد برای تمام مدت حبس که مورد حکم واقع گردیده اعم از اینکه حبس مزبور قبل از قطعیت حکم باشد یا بعد از آن .

**ج** - در صورتیکه در اثر عدم پرداخت محکوم به یابدهی منجر بصدور اجرائیه زندانی شود برای مدت حبس .

- ۵ - در صورتیکه طبق بند (و) ماده ۴۹ این آئین نامه بدون کار گردد .
- ۵ - معلولیت شامل افرادی است که بسبب انجام وظیفه یا بعلت قبول خدمتی دچار سانحه یا بیماری شده و معالجه آنها بیشتر از یکسال طول بکشد و طبق تشخیص پزشکان معتمد قادر بانجام وظیفه نباشند .
- ۶ - استعفاء - استعفا منوط بداشتن حداقل پنجسال سابقه خدمت و موکول بتصویب رئیس گارد بنادر و گمرکات می باشد . در زمان جنگ و بحرانهای سیاسی و وضع غیر عادی استعفاء پذیرفته نخواهد شد .
- ۷ - اخراج - افراد گارد بنادر و گمرکات در موارد زیر از خدمت اخراج می شوند :

**الف -** در صورتیکه طبق مقررات قانون محکومیتی پیدا نمایند که مستلزم اخراج باشد .

**ب -** در صورت ترك تابعیت دولت شاهنشاهی ایران .

**ج -** در صورتیکه طبق بند ز ماده ۴۹ این آئین نامه اخراج شوند .

**تبصره -** افراد گارد بنادر و گمرکات که مستعفی شده و یا اخراج می شوند مجدداً بخدمت پذیرفته نخواهند شد .

۸ - مرخصی - افراد گارد بنادر و گمرکات در مقابل یکسال خدمت حق استفاده از یکماه مرخصی با استفاده از حقوق و مزایا را خواهند داشت نحوه استفاده از مرخصی و ترتیب ذخیره آن بموجب دستورالعمل وزیر دارائی تعیین خواهد شد .

### **فصل پنجم - بازنشستگی - وظیفه - بازرخرد**

**ماده ۲۴ -** وزارت دارائی میتواند افراد گارد بنادر و گمرکات را با حداقل

بیست سال سابقه خدمت بازنشسته نماید مشروط بر اینکه بسن ۵۰ سالگی رسیده باشند .

**ماده ۲۵ -** وزارت دارائی مکلف است افراد گارد بنادر و گمرکات رادر سن پنجاه و پنج سالگی با داشتن هر چند سال سابقه خدمت بازنشسته کند .

**ماده ۲۶ -** میزان حقوق بازنشستگی عبارتست از  $\frac{1}{3}$  آخرین حقوق ماهانه زمان اشتغال (موضوع مواد ۱۶ و ۱۷) ضرب در سنین خدمت که در هر حال از آخرین حقوق دریافتی (موضوع مواد ۱۶ و ۱۷) تجاوز نخواهد کرد .

**ماده ۲۷ -** حقوق بازنشستگی و وظیفه افراد گارد بنادر و گمرکات و وراث آنان از صندوق بازنشستگی کشوری پرداخت می شود و وجوه زیر بصندوق بازنشستگی کشوری پرداخت خواهد شد .

**الف -** ده درصد حقوق ماهانه (موضوع مواد ۱۶ و ۱۷) افراد مزبور بمأخذ حقوق زمان اشتغال که از حقوق آنان کسر می شود بعلاوه معادل همین مبلغ که از بودجه گارد بنادر و گمرکات تأمین خواهد شد .

**ب -** حقوق ماه اول خدمت .

**ج -** تفاوت اضافه حقوق مرتبه و اضافه حقوق سنواتی ماه اول .

**د -** تفاوت افزایش حقوق مرتبه و حقوق سنواتی ماه اول در صورتیکه مبنای حقوق افزایش یابد .

**ماده ۲۸ -** به افراد گارد بنادر و گمرکات که بازنشسته می شوند یا بورات قانونی آنان حداکثر معادل چهار ماه آخرین حقوق و مزایای مربوط بابت حقوق ایام مرخصی استحقاقی استفاده نشده پرداخت می شود .

**ماده ۲۹ -** بوراٹ افراد گارد بنادر و گمرکات کہ بسبب انجام وظیفہ فوت نمایند تمام حقوق آنان (موضوع مواد ۱۶ و ۱۷) و در صورتیکہ بعلت قیود خدمتی فوت کنند  $\frac{۲}{۳}$  حقوق آنان (موضوع مواد ۱۶ و ۱۷) بعنوان وظیفہ پرداخت می شود. ہر گاہ سابقہ خدمت این گونه افراد کہ تر از بیست سال باشد مبلغ مذکور از بودجہ گارد بنادر و گمرکات و در صورتیکہ بیشتر از بیست سال باشد از صندوق بازنشستگی کشوری پرداخت خواهد شد.

**ماده ۳۰ -** افراد گارد بنادر و گمرکات کہ بسبب انجام وظیفہ یا بعلت قیود خدمتی طوری معلول گردند کہ قادر بادامہ خدمت نباشند بشرح زیر با آنان رفتار خواهد شد:

**الف -** در صورتیکہ خدمت آنان کمتر از بیست سال باشد  $\frac{۲}{۳}$  مجموع آخرین حقوق (موضوع ماده ۱۶ و ۱۷) بعنوان حقوق وظیفہ از بودجہ گارد بنادر و گمرکات تارسیدن بحد نصاب بیست سال با کسر کسور بازنشستگی بمیزان مندرج در این آئین نامہ با آنان پرداخت خواهد شد و پس از آن همان حقوق بدون کسر کسور بازنشستگی مسادام العمر از صندوق بازنشستگی پرداخت میگردد و بعد از فوت  $\frac{۲}{۳}$  این مبلغ بنام وظیفہ بہ وراثت آنان پرداخت میشود.

**ب -** در صورتیکہ خدمت آنان بیش از بیست سال باشد بازنشستہ خواهند شد.

**ماده ۳۱ -** افراد گارد بنادر و گمرکات کہ بعلی غیر از قیود خدمتی یا انجام وظیفہ بیمار یا دچار حادثہ شوند بعد از یکسال معالجہ چنانچہ طبق تشخیص پزشکان معتمد غیر قابل علاج تشخیص وقادر بادامہ خدمت نباشند و کمتر از ۲۰ سال سابقہ خدمت داشته باشند طبق مقررات این آئین نامہ سوابق خدمتی آنها باز خرید

آئیننامه اجرائی ماده ۴ قانون اختیارات مالی و استخدامی سازمان بنادر و کشتیرانی

خواهد شد و هرگاه بیشتر از ۲۰ سال سابقه خدمت داشته باشند بازنشسته خواهند شد .

**تبصره-** افراد گارد بنادر و گمرکات در صورتیکه مسلول شوند مشمول مقررات ماده واحده مربوط به حمایت کارمندان مسلول و پیشگیری سل مصوب ۱۳۳۳/۱۱/۱۸ میباشند .

**ماده ۳۲ -** افراد گارد بنادر و گمرکات که بعللی غیر از قیود خدمتی یا انجام وظیفه فوت شوند در صورتیکه کمتر از ۲۰ سال سابقه خدمت داشته باشند سوابق خدمتی آنان باز خرید شده و وجه آن بورااث آنان پرداخت خواهد شد و در صورتیکه ۲۰ سال یا بیشتر سابقه خدمت داشته باشند طبق ماده ۳۳ این آئین نامه با آنان رفتار خواهد شد .

**ماده ۳۳ -** پس از فوت افراد گارد بنادر و گمرکات که باز نشسته میباشند و دارای ۲۰ سال یا بیشتر سابقه خدمت باشند  $\frac{۲}{۳}$  حقوق بازنشستگی که باو تعلق می گیرد بطور تساوی بورااث آنان بنام وظیفه پرداخت میگردد .

**ماده ۳۴ -** وراثتی که حق دریافت وظیفه دارند بشرح زیر میباشند:

**الف -** همسر تازمانیکه شوهر اختیار نکرده باشد .

**ب -** اولاد ذکور تا موقعی که بسن ۱۸ سال تمام نرسیده باشد .

**ج -** اولاد اناث مادامی که شوهر اختیار نکرده باشد .

**د -** پدر و مادر که در کفالت متوفی بوده اند .

**ه -** برادری که در کفالت متوفی بوده تا موقعیکه بسن ۱۸ سال تمام

نرسیده باشد .

و - خواهری که در کفالت متوفی بوده تا موقعی که شوهر اختیار نکرده باشد .

ز - نوه هائیکه پدر و مادرشان فوت نموده و تحت کفالت متوفی میباشند پسر تا موقعی که بسن ۱۸ سال تمام نرسیده و دختر تا زمانی که شوهر اختیار نکرده باشد .

تبصره - پسر یا نوه ذکور یا برادر تحت تکفل که مشغول تحصیل باشند تا خاتمه ۲۵ سال سن استحقاق دریافت وظیفه خواهند داشت .

ماده ۳۵ - هر يك از وراثت وظیفه بگیر افراد گارد بنادر و گمرکات اگر مبتلا به بیماری غیر قابل علاج و نقص عضوی شوند که از کسب معاش در تمام عمر عاجز گردند وظیفه آنان مادام الحیات پرداخت خواهد شد .

ماده ۳۶ - وظیفه مقرر در حق وراثت افراد گارد بنادر و گمرکات بطور تساوی بین آنان تقسیم خواهد شد وراثت یا تکفل باید بوسیله مقامات قانونی صلاحیتدار رسماً تصدیق شده باشد .

ماده ۳۷ - هر يك از ورثه که از دریافت وظیفه محروم میگردد سهم آنان بسهم سایر وراثت افزوده خواهد شد .

ماده ۳۸ - مدت زندانی محاکماتی افراد گارد بنادر و گمرکات که محکوم میشوند جزو ایام خدمت منظور نخواهد شد .

ماده ۳۹ - توقیف حقوق بازنشستگی و وظیفه در قبال مطالبات دولت یا محکومیت حقوقی یا عناوین دیگر از این قبیل فقط تا میزان  $\frac{1}{4}$  حقوق بازنشستگی یا وظیفه جایز است .

ماده ۴۰ - افراد گارد بنادر و گمرکات که باستناد جزء الف بند ۷ ماده

۲۳ از خدمت اخراج میشوند مادام که محکومیت مانع از تأمین معاش است و وظیفه ای معادل وظیفه وراثت بازنشستگان بارعایت مقررات مربوط بعائله تحت تکفل آنان پرداخت خواهد شد. اخراج شدگان حق استفاده از مقررات ماده ۴۴ این آئین نامه را ندارند مگر اینکه فاقد عائله و وظیفه بگیر باشند و چنانچه در سایر وزارتخانه ها و مؤسسات دولتی بخدمت مشغول شوند از تاریخ اشتغال بخدمت وظیفه پرداختی بعائله تحت تکفل آنان قطع خواهد شد.

ماده ۴۱ - ترك تابعیت دولت شاهنشاهی ایران بازنشستگان و معلولین و هر يك از وراثت قانونی آنان موجب قطع حقوق آنان بنفع صندوق بازنشستگی خواهد بود.

ماده ۴۲ - افراد گارد بنادر و گمرکات که بازنشسته میباشند در صورتیکه بعالت جرائمی که در زمان قبل از بازنشستگی مرتکب شده اند بحسب بیش از یکسال محکوم شوند. از تاریخ قطعیت رأی از دریافت حقوق بازنشستگی محروم خواهند بود و از همان تاریخ بعائله تحت تکفل آنان ماهیانه وظیفه ای معادل وظیفه وراثت بازنشستگان بارعایت مقررات مربوط پرداخت خواهد شد.

ماده ۴۳ - هر گاه افراد گارد بنادر و گمرکات که دارای حقوق بازنشستگی یا وظیفه هستند مفقود الاثر شوند عائله تحت تکفل آنان چنانچه مطابق این آییننامه وظیفه بآنان تعلق گیرد حق دارند موقتاً وظیفه قانونی خود را تقاضا نمایند و چنانچه بعدها معلوم شود شخص مفقود الاثر فوت نموده وظیفه موقتی از تاریخ فوت بطور دائم برقرار میشود و در صورتیکه معلوم شود در حال حیات میباشد وضعیت حقوق بازنشستگی او بحال اولیه اعاده میگردد.



**ماده ۴۴ -** بافرااد گارد بنادر و گمرکات که از خدمت مستعفی و یا غیر از مورد مذکور در ماده ۴۱ اخراج شوند نصف کسور بازنشستگی آنان که بصندوق بازنشستگی پرداخت شده مسترد خواهد شد .

**ماده ۴۵ -** هر گاه مبنای حقوق افراد گارد بنادر و گمرکات که شاغل میباشند کسریا اضافه گردد حقوق بازنشستگی یا وظیفه که بموجب این آئین نامه برقرار شده بهمان نسبت کسریا علاوه خواهد شد .

**ماده ۴۶ -** چنانچه افراد گارد بنادر و گمرکات طبق تعرفه خدمتی در دو سال متوالی غیر مفید تشخیص داده شوند وزارت دارائی میتواند سوابق این گونه افراد را باز خرید نماید .

**ماده ۴۷ -** وجوهی که از بابت باز خرید سوابق خدمتی طبق مقررات این آئین نامه پرداخت میشود عبارتست از معادل يك ماه آخرین حقوق (موضوع مواد ۱۶ و ۱۷) در ازاء هر یکسال خدمت ( از اعتبار گارد بنادر و گمرکات) .

### فصل ششم - امور انضباطی و محاکماتی

**ماده ۴۸ -** تشویقات- افراد گارد بنادر و گمرکات بمقتضای ابراز لیاقت و شایستگی بشرح زیر مورد تشویق قرار میگیرند :

الف - تقدیر کتبی .

ب - پاداش نقدی .

تبصره - مقاماتیکه میتوانند تشویقات فوق را مقرر دارند طبق جدول پیوست این آئین نامه میباشد .

**ماده ۴۹ -** تنبیهات - اعمالیکه برخلاف مقررات و دستورها و نظم و ترتیب و مخالف شئون گارد بنادر و گمرکات صورت گیرد تخلف محسوب میشود

انواع تنبیهات انضباطی که بر حسب مورد ممکن است درباره افراد گارد بنادر و گمرکات اعمال گردد بشرح زیر میباشد :

الف - اخطار کتبی .

ب - توبیخ کتبی .

ج - باز داشت حداکثر تا یکماه .

د - کسر حقوق از  $\frac{1}{3}$  تا  $\frac{1}{5}$  برای مدت چهار ماه .

ه - انتظار خدمت تا مدت چهارماه .

و - بدون کاری تا مدت چهارماه .

ز - اخراج .

تبصره - نوع تخلفات انضباطی و حدود اختیارات طبق جدول پیوست این آئین نامه میباشد .

ماده ۵۰ - رئیس گارد بنادر و گمرکات اختیاراتیکه در مواد ۱۳۷ و ۱۳۹ قانون دادرسی و کیفر ارتش برای فرماندهان نظامی پیش بینی شده است در مورد صدور امر تعقیب افراد گارد بنادر و گمرکات خواهد داشت .

### فصل هفتم - آموزش و سلاح

ماده ۵۱ - وزارت دارائی بمنظور تعلیم و تربیت افراد گارد بنادر و گمرکات میتواند برنامه های آموزشی مخصوص تنظیم و اجرا نماید .

ماده ۵۲ - افراد گارد بنادر و گمرکات که بارعایت ماده ۸ این آئین نامه استخدام میشوند حداقل مدت چهارماه آموزشهای لازم را طی نموده و پس از موفقیت در آزمایشهای نهائی بخدمت گمارده خواهند شد .

**ماده ۵۳ -** نوع سلاح و مهمات مورد نیاز افراد گارد بنادر و گمرکات را وزارت دارائی از طریق وزارت جنگ تعیین و تأمین خواهد نمود .

### **فصل هشتم - انتقال وظائف**

**ماده ۵۴ -** انتقال وظائف پلیس فعلی گمرکات و بنادر به گارد بنادر و گمرکات در هر منطقه موکول به تشکیل گارد بنادر و گمرکات در آن منطقه و اعلام آمادگی از طرف وزارت دارائی بشهربانی کل کشور خواهد بود .

آئیننامه فوق مشتمل بر پنجاه و چهار ماده و ده تبصره و جداول ضمیمه باستناد ماده ۴ قانون اختیارات مالی و استخدامی سازمان بنادر و کشتیرانی و تشکیل گارد بنادر و گمرکات مصوب تیرماه ۱۳۴۸ در تاریخ روز پنجشنبه ۱۳ خردادماه ۱۳۵۰ بتصویب کمیسیونهای دارائی، امور استخدام و سازمانهای اداری و نظام مجلس شورای ملی و در تاریخ بیست و چهارم و بیست و پنجم و بیست و ششم خرداد ماه یکهزار و سیصد و پنجاه شمسی به ترتیب بتصویب کمیسیونهای جنگ و دارائی و استخدام مجلس سنا رسیده است .

رئیس مجلس سنا - جعفر شریف امامی

جدول تخلفات و تنبیهات انضباطی افراد گارد بنادر و گمرکات

تنبیهات				نوع تخلفات			
اجراج	بدون کاری تا مدت چهارماه	انتظار خدمت تا مدت چهارماه	کسر حقوق از ۱ تا ۵	برای مدت چهارماه	بازداشت حداکثر تا یکماه	توبیخ کتبی	اخطار کتبی
-	-	-	-	-	-	X	۱- عدم آراستگی و نامناسب بودن وضع ظاهری
-	-	-	-	-	-	-	۲- عدم رعایت ادب و نزاکت و سستی در ادای احترامات
-	-	-	-	-	X	X	۳- خشونت و بدرفتاری
-	-	-	-	-	X	X	۴- عدم رعایت حضور و غیاب در خدمت . ترك محل خدمت بدون اجازه یا غیبت و ظفره رفتن از کار و تمارض
-	-	X	X	X	X	X	۵- اعمال غرض یا طرفداری از اشخاص در وظایف اداری
-	-	X	X	X	X	X	۶- فاش ساختن اسرار اداری
-	X	X	X	X	X	X	۷- عدم رعایت قوانین و مقررات و دستورالعملها و تبعیض در اجرای آنها .
-	X	X	X	X	X	X	۸- سهل انگاری در خدمت و قصور در انجام وظایف محوله .

## جدول تخلفات و تنبیهات انضباطی افراد گارد بنادر و گمرکات

تنبیهات			نوع تخلفات
اخراج	بدون کاری تا مدت چهار ماه	انتظار خدمت تا مدت چهار ماه	
کسر حقوق از ۳۰ تا ۱	برای مدت چهار ماه	بازداشت حداکثر تا یکماه	۹ - غفلت در حفظ اموال و اسناد و وجوه دولتی و تجاری و عدم توجه در نگهداری آنها و حیف و میل و سائل . ۱۰ - اعمال و رفتار برخلاف حیثیت و شرافت و شئون شغلی .
	توبیخ کتبی	اخطار کتبی	
× × ×	× × ×	× × ×	
× × ×	× × ×	× × ×	

توضیحات :

- ۱ - تخلفات مذکور در این جدول چنانچه جنبه کیفری داشته باشد برابر قوانین و مقررات مربوطه درباره متخلفین رفتار خواهد شد .
- ۲ - حدود تنبیهات سایر تخلفات انضباطی پیش بینی نشده در جدول فوق مشابه با تنبیهات مذکور این جدول میباشد .

## جدول اختیارات

نوع تنبیهات						
بدون کاری تا مدت چهار ماه	انتظار خدمت تا مدت چهار ماه	کسر حقوق از ۱ تا ۵	برای مدت چهار ماه	بازداشت حداکثر تا یکماه	توبیخ کتبی	اخطار کتبی
×	×	×	×	×	×	×
×	×	×	×	×	×	×
×	×	×	×	×	×	×
×	×	×	×	×	×	×
-	-	×	×	×	×	×
-	-	-	-	×	×	×
-	-	-	-	-	×	×
-	-	-	-	-	×	×

مقاماتی که میتوانند تنبیهات را مقرر دارند

- ۱ - وزیر دارائی
- ۲ - رئیس کل گمرک
- ۳ - مدیر عامل سازمان بنادر و کشتیرانی
- ۴ - رئیس گارد بنادر و گمرکات
- ۵ - معاونین گارد بنادر و گمرکات
- ۶ - رؤسای گارد بنادر و گمرکات نواحی
- ۷ - رؤسای گارد بنادر و گمرکات تابع نواحی
- ۸ - رؤسای ادارت کل گمرک و رؤسای ادارات گمرک و بنادر .

توضیحات :

- ۱ - بمنظور رعایت مبانی انضباط، اجرای تنبیهات از مسیر سلسله مراتب بمورد اجرا گذارده میشود .
- ۲ - چنانچه میزان تنبیه خارج از حدود اختیارات باشد مراتب جهت تنبیه بیشتر بمقام مافوق گزارش میشود .

جدول تشویقات افراد گارد بنادر و گمرکات

ملاحظات	پاداش نقدی	تقدیر کتابی	مقاماتی که می‌توانند تشویق را مقرر دارند
	×	×	۱- وزیر دارائی
نسبت بگارد گمرک	×	×	۲- رئیس کل گمرک
نسبت بگارد بنادر	×	×	۳- مدیر عامل سازمان بنادر و کشتیرانی .
	×	×	۴- رئیس گارد بنادر و گمرکات .
	-	×	۵- معاونین گارد بنادر و گمرکات.
	-	×	۶- رؤسای گارد بنادر و گمرکات نواحی.
	-	×	۷- رؤسای گارد بنادر و گمرکات تابع نواحی.
	-	×	۸- رؤسای ادارات کل گمرک و رؤسای ادارات گمرک و بنادر .

توضیح:

تشویق در ازاء اعمال برجسته و خدمات فوق العاده بعمل می‌آید. خدمات عادی و انجام وظیفه موجب تشویق نخواهد بود .

جداول فوق منظم بآئین نامه اجرائی ماده ۴ قانون اختیارات مالی و استخدامی سازمان بنادر و کشتیرانی و تشکیل گارد بنادر و گمرکات میباشد .

رئیس مجلس سنا- جعفر شریف امامی

# آئین نامه جمع آوری و فروش کالای ممنوع و غیر مجاز

مصوب ۱۳۵۰/۳/۲۷ کمیسیونهای دارائی و اقتصاد مجلسین

**ماده ۱ -** فهرست کالای موضوع ماده يك قانون جمع آوری و فروش کالای ممنوع و غیر مجاز که باید تحت نظارت دولت بفروش برسد باتعین مهلت تحویل کالا توسط کمیسیوني مرکب از نمایندگان وزارت دارائی - وزارت اقتصاد - اتاق بازرگانی و صنایع و معادن ایران - نماینده اطاق اصناف و اداره کل گمرک تهیه و پس از تصویب وزرای دارائی و اقتصاد توسط اداره کل گمرک باطلاع عامه خواهد رسید . محل تشکیل کمیسیون مذکور وزارت دارائی است .

**ماده ۲ -** اداره کل گمرک فهرست کالای موضوع ماده يك این آئین نامه و همچنین مهلت تحویل آنرا سه نوبت هر نوبت بفاصله ده روز توسط رادیو و تلویزیون و روزنامه رسمی کشور و یکی از روزنامه های کثیرالانتشار مرکز باطلاع عموم یرساند و بدارندگان کالای مزبور اخطار خواهد نمود که آنها را ظرف مهلت مقرر بانتخاب خود بمراکزی که توسط کمیسیون مندرج در ماده ۱ تعیین می شود و برای خرده فروشی کالا اختصاص مییابد بانظارت گمرک تحویل نمایند .

**تبصره -** مراکز فروش موظفند پس از تحویل گرفتن کالا رسیدی حاوی



## آئیننامه جمع‌آوری و فروش کالای ممنوع و غیر مجاز

نوع و مشخصات کامل آن طبق نمونه‌ای که از طرف اداره کل گمرک تعیین خواهد شد بتحویل دهنده تسلیم نمایند .

**ماده ۳-** تحویل موادغذائی و داروئی بمراکز فروش و فروش آن بانظارت وزارت بهداری خواهد بود .

**ماده ۴-** کالائی که طبق مقررات این آئین‌نامه بمراکز فروش تحویل میشود بقیمتی که صاحب کالا تعیین می‌نماید بفروش میرسد و حاصل فروش پس از برداشت ده درصد هزینه فروش بصاحب آن پرداخت می‌گردد اداره کل گمرک مجاز است در صورتی که کالا ظرف ششماه از تاریخ تحویل بعلت نامتناسب بودن قیمت تعیین شده از طرف صاحب کالا بفروش نرسد بقیمتی که توسط کمیسیون مرکب از نمایندگان وزارت اقتصاد - اتاق بازرگانی و صنایع و معادن ایران - نماینده اتاق اصناف و اداره کل گمرک تعیین خواهد شد اقدام بفروش نماید .

**تبصره -** کالای تحویلی بمراکز فروش مادامی که طبق مقررات ممنوع و یا غیرمجاز باشد قابل استرداد بصاحب کالا نخواهد بود .

**ماده ۵-** مراکز فروش موظفند کالای تحویلی موضوع این آئین‌نامه را بهزینه خود بیمه نمایند . مراکز مزبور در قبال صاحب کالا امین محسوب می‌شوند و مسئول پرداخت غرامت کالای از بین رفته بر اساس قیمت تعیین شده می‌باشند .

**ماده ۶-** صاحبان کالا پس از فروش تمام یا قسمتی از کالای تحویلی می‌توانند برای دریافت بهای کالای فروش رفته بمراکز فروش مراجعه نمایند و مسئولین این مراکز مکلفند بهای کالای فروش رفته را پس از برداشت فقط ده درصد مقرر در ماده چهارم این آئین‌نامه در مقابل اخذ رسید بصاحب کالا تسلیم نمایند .

## آئیننامه جمع آوری و فروش کالای ممنوع و غیرمجاز

**ماده ۷ -** فروش مجدد کالائی که طبق این آئین نامه درمراکز تعیین شده بفروش میرسد بهر صورت و عنوان ممنوع می باشد و در صورت فروش مجدد از طرف اداره کل گمرک ضبط خواهد شد .

مراکز فروش موظفند مراتب فوق را در صورت حساب فروش منعکس نمایند .  
آئین نامه فوق مشتمل بر هفت ماده و دو تبصره باستناد ماده يك قانون جمع آوری و فروش کالای ممنوع و غیرمجاز در جلسات ۱۱ و ۱۶ خردادماه ۱۳۵۰ بتصویب کمیسیونهای دارائی و اقتصاد مجلس شورای ملی و در جلسات چهارشنبه بیست و ششم و پنجشنبه بیست و هفتم خردادماه یک هزار و سیصد و پنجاه شمسى بتصویب کمیسیونهای اقتصاد و دارائی مجلس سنا رسیده است .

رئیس مجلس سنا - جعفر شریف امامی

# قانون اصلاح قانون آموزش و پرورش عمومی اجباری و مجانی مصوب مرداد ماه ۱۳۲۲

مصوب ۱۳۵۰/۳/۲۹

**ماده ۱۱ احده** - دوره تعلیمات عمومی اجباری کشور در دو مرحله اجرا میشود که مرحله اول آن دوره پنجساله ابتدائی و مرحله دوم آن دوره سه ساله راهنمائی تحصیالی است .

وزارت آموزش و پرورش مکلف است پس از اجرای مرحله اول در سراسر کشور اجرای مرحله دوم را در هر منطقه که موجبات آن فراهم باشد اعلام نماید .

آن قسمت از ماده ۲ قانون آموزش و پرورش عمومی اجباری و مجانی مصوب ۶ مرداد ۱۳۲۲ که مغایر با این قانون باشد ملغی است .

قانون فوق مشتمل بر یک ماده پس از تصویب مجلس شورای ملی در جلسه روز سه شنبه ۱۳۵۰/۲/۱۴ در جلسه روز شنبه بیست و نهم خردادماه یک هزار و سیصد و پنجاه شمسی بتصویب مجلس سنا رسید .

رئیس مجلس سنا - جعفر شریف امامی

## قانون تاسیس شرکت مخابرات ایران

مصوب ۱۳۵۰/۲/۲۹

ماده ۱۵۵ - بمنظور تاسیس و توسعه و نگاهداری و بهره‌برداری شبکه‌های مخابرات کشور برای ایجاد ارتباط مخابرات اعم از عمومی و اختصاصی در داخل کشور و یا سایر کشورهای جهان و هم‌آهنگ نمودن آنها به استثنای بخش رادیو و تلویزیون بدولت اجازه داده میشود شرکتی بنام شرکت مخابرات ایران که در این قانون شرکت نامیده میشود تشکیل دهد. شرکت وابسته بوزارت پست و تلگراف و تلفن است و تمام سهام آن با نام و متعلق بدولت خواهد بود اساسنامه شرکت ظرف سه ماه از طرف وزارت پست و تلگراف و تلفن تنظیم و پس از تأیید هیئت وزیران و تصویب کمیسیونهای امور استخدام و سازمانهای اداری، دارائی، دادگستری و پست و تلگراف مجلسین بمورد اجرا گذارده میشود.

هرگونه تغییر و یا اصلاح و الحاقی که در اساسنامه لازم بشود به پیشنهاد مجمع عمومی شرکت و تأیید هیئت وزیران باتصویب کمیسیونهای فوق‌الذکر بعمل خواهد آمد.

تبصره ۱ - مقصود از مخابرات در این قانون عباراتست زانتقال و ارسال

علائم ونوشته‌ها وتصاویر و صداها و هرگونه اطلاعات دیگر بوسیله سیم یا بی سیم و یا نور و یا هر رویه الکترو مغناطیسی .

**تبصره ۲ -** شبکه‌های مخابرات عمومی مذکور در این قانون عبارتند از مجموعه وسائیل مخابراتی که برای استفاده عموم دایر بوده و یا بعداً دایر خواهد شد .

**تبصره ۳ -** شبکه‌های اختصاصی مخابرات عبارتند از مجموعه وسائیل مخابراتی که برای استفاده گروهها یا موارد خاصی دایر بوده و یا بعداً دایر گردد .

**ماده ۲۵ -** تأسیس ، توسعه ، نگهداری و بهره‌برداری شبکه‌های مخابرات عمومی و آنقسمت از شبکه‌های اختصاصی که با سرمایه شرکت دایر خواهد شد در انحصار شرکت مخابرات ایران خواهد بود .

**ماده ۳ -** آئین‌نامه تأسیس شبکه‌های اختصاصی و شرایط آن از قبیل مدت حق استفاده و موضوع‌های فنی و مالی مربوط به صدور اجازه و تجدید آن از طرف شرکت تهیه و پس از تصویب وزیر پست و تلگراف و تلفن بموقع اجرا گذارده میشود .

**ماده ۴ -** تعرفه خدمات مخابراتی و سپرده و ودیعه و حق‌الاشترک و اضافه مکالمات و هزینه تغییر مکان وسائیل مخابراتی مشترکین از طرف شرکت تهیه و پس از تصویب مجمع عمومی بموقع اجرا گذارده خواهد شد .

**تبصره ۱ -** مبلغی که درخواست کنندگان تأسیس شبکه‌های اختصاصی و استفاده کنندگان از شبکه‌های مزبور باید بشرکت بپردازند از طرف شرکت

- پیشنهاد و پس از تصویب مجمع عمومی بموقع اجرا گذارده خواهد شد .
- تبصره ۳-** توافق درباره نرخهای بین‌المللی مخابرات با پیشنهاد شرکت و تصویب وزیر پست و تلگراف و تلفن خواهد بود .
- ماده ۵-** شرکت و شرکتهای فرعی موضوع ماده ۷ این قانون مشمول معافیت مذکور در ماده ۲۱ قانون نوسازی و عمران شهری مصوب ۱۳۴۷ خواهند بود و نحوه دریافت عوارض شهری از شرکت و وسائل مخابراتی عمومی با موافقت وزرای کشور و پست و تلگراف و تلفن خواهد بود .
- ماده ۶-** آن قسمت از سود شرکت که برای سرمایه‌گذاری بمنظور توسعه اختصاص داده میشود از پرداخت مالیات بر درآمد معاف خواهد بود .
- ماده ۷-** شرکت میتواند در اجرای وظایف مقرر در این قانون با استفاده از سرمایه خود و یا با مشارکت با سایر مؤسسات دولتی مؤسساتی را بصورت شرکت سهامی تشکیل دهد .
- اساسنامه شرکتهای مذکور از طرف مجمع عمومی شرکت پس از تصویب کمیسیونهای پست و تلگراف و امور استخدام و سازمانهای اداری و دارائی و دادگستری مجلسین بموقع اجرا گذارده خواهد شد .
- تبصره -** در صورتی که حق‌الثبت شرکت و همچنین مؤسساتی که با سرمایه شرکت مزبور تشکیل و یا شرکت در آنها سهیم میشود نسبت به سرمایه متعلق بشرکت از يك ميليون ريال تجاوز کند نسبت بمازاد بريك ميليون ريال بخشوده خواهد بود .
- ماده ۸-** شرکت میتواند با تصویب هیئت وزیران قسمتی از وظایف مربوط

بخود را بمؤسسات بخش خصوصی واجد صلاحیت واگذار نماید .

**ماده ۹۵ -** شرکت میتواند با تصویب مجمع عمومی و با رعایت قوانین و مقررات مربوط باخذ وام و اعتبار از بانکها ومؤسسات داخلی وخارجی تحصیل وام ویاعتبار نماید .

**ماده ۱۰ -** از تاریخ تصویب اساسنامه شرکت تمامی تأسیسات ولوازم مربوط بمخابرات که متعلق بوزارت پست وتلگراف وتلفن است وهمچنین تمامی ابوابجمعی وحقوق ومطالبات و اموال منقول وغیرمنقول شرکت سهامی تلفن ایران بشرکت منتقل میشود و نیز دیون وتعهدات شرکت سهامی تلفن ایران و دیون وتعهدات مخابراتی وزارت پست وتلگراف وتلفن بعهده شرکت خواهد بود .

**تبصره ۱ -** درمورد اراضی واملاکی که بموجب این قانون از شرکت سهامی تلفن ایران و وزارت پست وتلگراف وتلفن بشرکت منتقل می گردد درصورتیکه سند مالکیت بنام شرکت سهامی تلفن ایران و یا دولت شاهنشاهی یا وزارت پست وتلگراف وتلفن صادر شده باشد اداره ثبت کل اسناد برحسب تقاضای وزارت پست وتلگراف وتلفن این نوع املاک را در دفتر ثبت املاک بنام شرکت ثبت خواهد نمود .

**تبصره ۲ -** شرکت مکلف است اموال منقول وغیر منقول و تأسیسات مربوط بمخابرات را که بموجب این قانون بشرکت مزبور منتقل می شود بوسیله کارشناسان خود با توجه بقیمت روز ارزیابی و پس از تصویب مجمع عمومی جزء دارائی شرکت منظور نماید .

**ماده ۱۱ -** کلیه کارکنان شرکت سهامی تلفن ایران و آن عده از کارکنان وزارت پست و تلگراف و تلفن که مورد احتیاج باشد بنا بر تقاضای شرکت و موافقت وزیر پست و تلگراف و تلفن شرکت منتقل خواهند شد مادام که آئین نامه‌های استخدامی شرکت مزبور بتصویب نرسیده و بموقع اجراء گذارده نشده از مقررات و آئین نامه‌های استخدامی قبلی استفاده خواهند نمود .

آئین نامه استخدامی شرکت وضع استخدامی کارکنان فوق را با رعایت حقوق مکسب آنان معین خواهد نمود .

**ماده ۱۲ -** هرگاه شرکت و شرکتهای تابعه موضوع ماده ۷ این قانون برای ایجاد مراکز تلفنی و یا تأسیس شبکه‌های مخابرات و یا انبارها و یا هر قسم احتیاج مربوط بوظایف اصلی شرکت نیازمند بتصرف اراضی اعم از دائر و یا بائر و یا ابنیه متعلق بدیگری باشد طبق مقررات ماده ۲۹ قانون برنامه عمرانی چهارم کشور و بندهای آن و براساس قیمت عادلانه روز خریداری و تصرف خواهد نمود .

**تبصره -** هیئت سه نفری موضوع بند ۱ ماده ۲۹ قانون برنامه عمرانی چهارم کشور در مورد این ماده متشکل از وزیر پست و تلگراف و تلفن و دادستان کل و مدیر کل ثبت یا نمایندگان آنان خواهد بود .

**ماده ۱۳ -** شرکت و شرکتهای تابعه موضوع ماده ۷ این قانون در صورت لزوم و احتیاج میتوانند در طول شاهراهها و معابر عمومی بنصب وسایل مخابراتی اقدام نمایند و نیز میتوانند از دیوار مستغلات و اماکن دولتی و خصوصی مشرف بمعابر و اراضی تا آنجائیکه موجب زیان و خرابی و سلب استفاده متعارف



از املاك مذکور نشود بمنظور نصب وسائل مخابراتی از قبیل پایه و مقره و جعبه انشعاب و مسیر عبور کابلهای ارتباطی استفاده نمایند در مورد حفاری مسیر کابلها قبلا باید موافقت وزارت راه یا شهرداری جلب شود .

در صورتیکه مالك بخواهد در تغییر و تخریب و یا تعمیر و یا تجدید ساختمان اقدام نماید که مستلزم تغییر محل وسائل مخابراتی فوق الذکر باشد شرکت و شرکتهای تابعه مکلفند حداکثر ظرف یکماه از تاریخ اطلاع بشرکت نسبت به تغییر محل وسائل مخابراتی اقدام نمایند و در پایان مهلت مذکور مسالك مجاز خواهد بود که نسبت به عملیات مورد نظر خود اقدام نماید و شرکتهای تابعه آن حق مطالبه غرامت نخواهند داشت .

**تبصره ۱ -** در اراضی خارج از محدوده شهرها که در مسیر عبور خطوط مخابراتی زمینی و یا هوایی قرار میگیرند در صورتیکه بر اثر عبور و یا نصب وسائل مخابراتی خساراتی باعیان و مستحدثات وارد شود شرکت و یا شرکتهای تابعه باید خسارات مالك را بترتیب مقرر در ماده ۱۲ این قانون جبران نمایند.

**تبصره ۲ -** شرکت مکلف است در مواقع مقتضی ارتفاع و امتداد دید موجی دستگاههای خود را در مرکز و شهرستانها با تأیید وزارت پست و تلگراف و تلفن پس از تصویب هیئت وزیران بشهرداریهای مربوط اعلام نماید شهرداریها مکلفند طبق تصویب نامه هیئت وزیران پروانه های ساختمانی را با رعایت ارتفاع و امتداد دید موجی صادر نمایند .

**تبصره ۳ -** در صورت تخلف صاحب پروانه از مندرجات پروانه بتقاضای شرکت مراجع اجرائی شهرداریها طبق قانون نسبت به تخلف صاحب پروانه اقدام و عمل خواهند کرد .

**تبصره ۴ -** در صورتیکه در مسیر خطوط ارتباطی هوایی و یا زمینی موانعی از قبیل درخت یا جنوی آب و امثال آن بوده باشد شرکت میتواند در صورت عدم توافق با مالک بترتیب مقرر در ماده ۱۲ این قانون اقدام نماید .

**ماده ۱۴ -** اشخاص حقیقی و یا حقوقی با توجه بمواد ۲ و ۳ این قانون بدون موافقت وزارت پست و تلگراف و تلفن حق ندارند در تأسیس و توسعه و بهره‌برداری شبکه‌های مخابرات اختصاصی اقدام نمایند و در صورت تخلف : مقامات و مأموران انتظامی مکلفند بدرخواست وزارت پست و تلگراف و تلفن و یا شرکت از احداث و توسعه و بهره‌برداری آن جلوگیری نمایند .

**تبصره ۱ -** هر کس از وسائل مخابراتی عمومی یا اختصاصی که در اختیار دارد بطور غیر مجاز استفاده کند در نوبت اول با و کتباً اخطار میشود و در نوبت دوم بمدت پانزده روز ارتباط او قطع یا از استفاده ممنوع خواهد شد. در صورت تکرار اشتراک و یا اجازه استفاده او لغو میشود و تجدید تقاضای اشتراک یا استفاده پس از انقضای ششماه با رعایت امکانات فنی پذیرفته خواهد شد موارد استفاده غیر مجاز در آئیننامه‌ای که از طرف شرکت تهیه و بتصویب وزیر پست و تلگراف و تلفن خواهد رسید تعیین میگردد .

**تبصره ۲ -** هر کس وسیله مخابراتی در اختیار خود را وسیله مزاحمت دیگری قرار دهد یا با عمد و سوءنیت ارتباط دیگری را قطع کند برای بار اول با و کتباً اخطار میشود و برای بار دوم بمدت یکماه ارتباط او قطع خواهد شد و در صورت تکرار مدت قطع ارتباط او برای هر بار سه ماه خواهد بود و برای هر بار تجدید ارتباط باید یکهزار ریال بپردازد .

**تبصره ۳ -** در صورتیکه مرتکب تخلفات مذکور در تبصره‌های ۱ و ۲ از مأموران شرکت بوده باشد بانفصال موقت تا یکسال از خدمت شرکت و یا دولت محکوم خواهد شد .

**ماده ۱۵ -** گزارش آن عده از مأموران وزارت پست و تلگراف و تلفن و یا شرکت که حداقل دارای مدرک تحصیلی دوره کامل متوسطه باشند و تعلیمات مخصوصی را تحت نظر دادستان شهرستان فرا گرفته باشند و با معرفی شرکت با امضای دادستان شهرستان برای آنها کارت شناسائی عکس دار صادر شده باشد در مورد وظایف مربوط بآنها در حکم گزارش ضابطین دادگستری خواهد بود .

**ماده ۱۶ -** آن قسمت از قانون ملی شدن ارتباطات تلفنی در سراسر کشور مصوب ۲۵ آذرماه ۱۳۳۱ و سایر قوانین و مقررات مربوط که مغایر این قانون باشد و اساسنامه شرکت سهامی تلفن ایران مصوب ۱۶ اسفندماه ۱۳۳۱ کمیسیون پست و تلگراف و تلفن مجلس شورای ملی ده روز پس از تصویب اساسنامه شرکت ملغی خواهد بود .

قانون فوق مشتمل بر شانزده ماده و شانزده تبصره پس از تصویب مجلس شورای ملی در جلسه روز سه‌شنبه ۱۴/۲/۱۳۵۰ در جلسه روز شنبه بیست و نهم خرداد ماه یکهزار و سیصد و پنجاه شمسی بتصویب مجلس سنا رسید .  
رئیس مجلس سنا -- جعفر شریف امامی

# قانون اختیارات بانك اعتبارات صنعتی

مصوب ۱۳۵۰/۳/۲۹

**ماده ۱-** بانك اعتبارات صنعتی میتواند باتأیید مجمع عمومی صاحبان سهام و تصویب هیأت وزیران رأساً از بانكها و مؤسسات خارجی اعم از اینکه سرمایه آنها متعلق بدولت یا اشخاص باشد و ام یا اعتبار تحصیل نماید و دولت مجاز است و امها و اعتبارات مزبور را در حدود مواد برنامه های عمرانی کشور تضمین کند مشروط بر اینکه مانده این تضمینهای دولت هیچگاه از معادل سه برابر سرمایه پرداخت شده بانك در هنگام عقد هر قرارداد تجاوز ننماید .

اصل و بهره اقساط و امهای مزبور توسط بانك اعتبارات صنعتی پرداخت میگردد .

**ماده ۲-** بانك اعتبارات صنعتی میتواند با تصویب شورای پول و اعتبار بمیزانی بیش از حد نصاب های مقرر در بند «ك» ماده ۶۵ قانون بانكي و پولی کشور برای خرید سهام و اسنادوام و مشاركت در شركتها اختصاص دهد .

**ماده ۳-** مؤسسات و شركتهائیکه بیش از پنجسده درصد سرمایه آنها بانك اعتبارات صنعتی تعلق میگیرد مشمول مقررات تبصره ۲ ماده ۷۳ قانون محاسبات عمومی میباشند .

قانون فوق مشتمل بر سه ماده پس از تصویب مجلس شورای ملی در جلسه روز یکشنبه ۱۳۵۰/۳/۲۳ در جلسه روز شنبه بیستونهم خردادماه یکهزا و سیصد و پنجاه شمسی بتصویب مجلس سنارسید .

رئیس مجلس سنا - جعفر شریف امامی

# قانون تشکیل سازمان رادیو تلویزیون ملی ایران

مصوب ۱۳۵۰/۳/۲۹

**ماده ۱-** بمنظور تمرکز امور مربوط به تأسیس و اداره و بهره برداری از مراکز رادیو تلویزیونی و همچنین تهیه و پخش برنامه های رادیویی و تلویزیونی سازمانی بنام سازمان رادیو تلویزیون ملی ایران که در این قانون اختصاراً سازمان نامیده میشود تشکیل میگردد .

**ماده ۲-** تأسیس فرستنده ها و پخش برنامه های رادیویی و تلویزیونی در سراسر کشور در انحصار این سازمان خواهد بود .

اجازه هائیکه قبلاً داده شده از تاریخ اجرای این قانون لغو میشود .

**تبصره ۱-** سازمان میتواند باتصویب هیأت وزیران پخش برنامه های رادیویی یا تلویزیونی را بصورت محدود و محلی بمؤسسات دیگر بدهد .

**ماده ۳-** سازمان دارای شخصیت حقوقی است و بصورت شرکت سهامی اداره میشود این سازمان از هر لحاظ استقلال کامل داشته و مشمول قوانین و آئین نامه ها و مقررات عمومی مربوط بمؤسسات دولتی و وابسته بدولت نمیشد مگر آنکه در قانون صراحتاً از این سازمان اسم برده شود سازمان و کلیه شرکتها و سازمانهای وابسته بآن تابع این قانون و مقررات اساسنامه خود میباشد در مواردیکه اساسنامه های مربوط مسکوت باشد طبق قانون تجارت عمل خواهد شد .

**ماده ۴-** از تاریخ تصویب این قانون کلیه اموال اعم از منقول و غیر منقول و دارائی و تعهدات سازمان تلویزیون ملی ایران و شبکه رادیوئی کشور ب سازمان منتقل میشود اموال مذکور طبق مقررات اساسنامه ارزیابی و جزء سرمایه سازمان محسوب میگردد . سایر منابع تأمین سرمایه در اساسنامه تعیین خواهد شد .

**ماده ۵-** سازمان طبق اساسنامه دارای مجمع عمومی و شورای عالی و مدیر عامل و بازرس خواهد بود . مدیر عامل با فرمان همایونی منصوب میشود. وظائف و اختیارات شورای عالی- مدیر عامل و بازرس در اساسنامه تعیین خواهد شد .

**ماده ۶-** سازمان بمنظور نیل ب هدفهای مذکور در ماده ۱ دارائی وظائف و اختیارات زیر میباشد:

**الف- وظائف:**

- ۱- کمک بحفظ و پیشبرد و توسعه و شناساندن فرهنگ ایران.
- ۲- بالا بردن سطح آگاهی و دانش عمومی و پرورش ذوقی و هنری .
- ۳- فراهم ساختن زمینه های ذهنی برای تسریع پیشرفتهای کشور و رشد سیاسی عامه مردم .

۴- هدایت افکار عمومی در جهت منافع ملی .

۵- اجرای برنامه های سالم سرگرم کننده .

**ب- اختیارات:**

- ۱- سازمان میتواند آن قسمت از تشکیلات و ادارات و سازمانهای داخلی یا رشته های فعالیت های خود را که مقتضی بدانند بصورت شرکتهای بازرگانی اداره کند و یادر شرکتهای دیگر دولتی و خصوصی سرمایه گذاری و مشارکت کرده و یا

مشارکت و سرمایه‌گذاری اشخاص حقیقی و حقوقی رادر شرکت یا شرکت‌هایی که تشکیل می‌دهد بپذیرد .

۲- سازمان می‌تواند گروه‌های فرهنگی - هنری - علمی - مطالعاتی - تحقیقاتی و مؤسسات آموزش عالی تشکیل دهد و با وابستگی این قبیل گروه‌ها را با سازمان بپذیرد .

۳- سازمان می‌تواند بمبادلات و ارتباطات رادیویی و تلویزیونی در سطح بین‌المللی اقدام نماید .

۴- سازمان مجاز است در تهیه برنامه‌ها و یافیلدهای مشترک با سازمان‌های رادیو تلویزیون کشورهای دیگر با اشخاص و مؤسسات مربوط در داخل و خارج کشور اقدام نماید .

۵- سازمان می‌تواند از خدمات تخصصی و کارشناسی یا مشورتی افراد و مؤسسات خارجی و داخلی استفاده نماید .

**ماده ۷-** امور مالی و معاملات و اداری و استخدامی سازمان منحصراً طبق آئین‌نامه‌ای خواهد بود که به پیشنهاد مدیر عامل با تأیید شورای عالی بتصویب مجمع عمومی برسد .

**ماده ۸-** با آندسته از مستخدمین رسمی دولت که در اجرای این قانون با سازمان منتقل شوند طبق مقررات ماده ۱۴۴ قانون استخدام کشوری و تبصره آن و تغییرات و اصلاحات بعدی آن رفتار خواهد شد .

**ماده ۹-** مجمع عمومی سازمان مرکب از وزیر اطلاعات - وزیر دارائی و وزیر پست و تلگراف و تلفن می‌باشد . ریاست مجمع با وزیر اطلاعات خواهد بود .

ماده ۱۰۵ - وظایف و اختیارات مجمع عمومی بقرار زیر است:

- ۱- تصویب بودجه سالانه .
- ۲- تصویب ترازنامه .
- ۳- تصویب سرمایه گذاری در شرکت های تابعه .
- ۴- پیشنهاد پنج نفر اعضای انتخابی شورای عالی بهیات وزیران .
- ۵- انتخاب مدیر عامل .
- ۶- انتخاب بازرس .

تبصره- سایر اختیارات و وظایف مجمع عمومی در اساسنامه تعیین خواهد شد .

ماده ۱۱۵ - شورای عالی از اشخاص زیر تشکیل میشود:

- ۱- وزیر اطلاعات که ریاست شورای را عهده دار خواهد بود .
- ۲- وزیر فرهنگ و هنر .
- ۳- وزیر علوم و آموزش عالی .
- ۴- وزیر آموزش و پرورش .
- ۵- وزیر کار و امور اجتماعی .
- ۶- وزیر تعاون و امور روستاها .
- ۷- پنج نفر از شخصیت های برجسته فرهنگی و علمی و اجتماعی که به پیشنهاد مجمع عمومی از طرف هیأت وزیران انتخاب و بفرمان همایونی منصوب می شوند .

تبصره- وظایف و اختیارات شورای عالی در اساسنامه سازمان تعیین خواهد شد .



**ماده ۱۲ -** دولت هر سال متناسب نیازمندیهای سازمان اعتبار لازم بعنوان کمک در بودجه کل کشور منظور خواهد نمود .

**ماده ۱۳ -** اعتبار حقوق و عوارض گمرکی و سودبازرگانی مربوط بماشین آلات و ابزار و وسائل کار مربوط بمرکز رادیو تلویزیون که سازمان از خارج از کشور و برای خود وارد میکند جمعاً و خرجاً همه ساله در بودجه کل کشور منظور خواهد شد .

**تبصره -** کلیه لوازم تلویزیون که بعد از نصب و بکار افتادن دستگاه فرستنده تلویزیون موضوع ماده واحده مصوب ۳۷/۴/۲۹ و تا آخر سال ۱۳۴۶ بکشور وارد و بنابتشخیص و اجازه وزارت پست و تلگراف برای مصرف تلویزیون ایران از گمرک مرخص شده است مشمول معافیت ماده واحده مزبور میباشد .

**ماده ۱۴ -** سازمان از پرداخت هرگونه عوارض شهرداری معاف است و مشمول معافیت مذکور در ماده ۲۶ قانون نوسازی و عمران شهری نیز خواهد بود .

**تبصره -** در صورتی که حق الثبت سازمان و همچنین شرکتهائی که با سرمایه سازمان تشکیل و یا سازمان در آن سهام می شود نسبت بسرمایه متعلق بسازمان از یک میلیون ریال تجاوز کند نسبت بمازاد بريك ميليون ریال بخشوده خواهد بود .

**ماده ۱۵ -** سازمان و شرکتهای تابع آن که تمام سهام آنها متعلق بسازمان باشد برای مدت ده سال از پرداخت مالیات بر درآمد معاف خواهند بود .

**ماده ۱۶ -** مانده اعتبارات سال ۱۳۵۰ مربوط بشبکه رادیویی کشور و سازمان تلویزیون ملی ایران به پیشنهاد وزارت اطلاعات پس از تصویب هیأت وزیران بعنوان کمک در اختیار سازمان گذارده خواهد شد .

**ماده ۱۷ -** سازمان اجازه داده می شود از حقوقی که بموجب ماده ۹ قانون حمایت حقوق مؤلفان ، مصنفان و هنرمندان بوزارت اطلاعات داده شده است استفاده کند .

**ماده ۱۸ -** وزارت اطلاعات مکلف است اساسنامه سازمان را بارعایت این قانون و قانون تأسیس وزارت اطلاعات مصوب اسفندماه ۱۳۴۲ ظرف ۳ ماه از تاریخ تصویب این قانون تنظیم نماید تا پس از تصویب هیأت وزیران بموقع اجرا گذاشته شود تا زمانی که اساسنامه و آئین نامه های اجرایی این قانون بتصویب نرسیده سازمان بموجب اساسنامه سازمان تلویزیون ملی ایران و آئین نامه های مربوط اداره خواهد شد .

**ماده ۱۹ -** از تاریخ تصویب این قانون آن قسمت از قوانین و مقررات مربوط بکار و فعالیت رادیو و تلویزیون و تشکیلات مربوط بآنها که مغایر با این قانون می باشد ملغی است .

**ماده ۲۰ -** وزیر اطلاعات در برابر مجلسین و دولت مسئول سازمان رادیو تلویزیون ملی ایران خواهد بود .

قانون فوق مشتمل بر بیست ماده و پنج تبصره پس از تصویب مجلس شورای ملی در جلسه روز یکشنبه ۱۳۵۰/۳/۲۳ در جلسه روز شنبه بیست و نهم خرداد ماه یک هزار و سیصد و پنجاه شمسی بتصویب مجلس سنا رسید .

رئیس مجلس سنا - جعفر شریف امامی

## لایحه قانونی اصلاح برخی از مواد لایحه قانونی استخدام کشوری

**ماده ۱۰۱** - ماده ۱۴۹ قانون استخدام کشوری مواد و تبصره‌های زیر از قانون استخدام کشوری مصوب ۱۳۴۵/۳/۳۱ اصلاح یا حذف می‌گردد:

۱ - بند ب ماده ۱۱ بشرح زیر اصلاح می‌گردد:

ب - اعزام مستخدم بطور موقت بوزارت خانه‌ها و مؤسسات دولتی و مؤسسات مذکور دربند (ت) ماده ۲ و مؤسسات عام‌المنفعه مستقل مندرج در جداول بودجه کل کشور یا مؤسسات عالی آموزشی و پژوهشی غیردولتی (مشروط بر اینکه صلاحیت علمی مأمور بتأیید وزارت علوم و آموزش عالی رسیده باشد) یا سازمانهای بین‌المللی که دولت شاهنشاهی ایران عضویت آنها را پذیرفته یا سازمانهایی که دولت شاهنشاهی ایران شرکت در آنها را مقتضی بداند.

۲ - ماده ۲۶ و تبصره آن بشرح زیر اصلاح می‌گردد:

**ماده ۲۶** - انتصاب مستخدمین رسمی به پستهایی که مشاغل مربوط بآنها در رسته مربوط مستخدم قرار ندارد ممنوع است مگر با داشتن شرایط لازم احراز آن پست و رضایت مستخدم.

**تبصره** - رؤسای ادارات و مقامات بالاتر در صورت اقتضا می‌توانند با تصویب وزیر یا رئیس مؤسسه دولتی مربوط مستخدم را با داشتن شرایط لازم در رسته دیگر بخدمت بگمارند.

۳ - ماده ۳۱ بشرح زیر اصلاح می گردد :

**ماده ۳۱ -** استخدام رسمی فقط برای تصدی مشاغل یکی از گروههای دوازده گانه مذکور در ماده ۳۰ بعمل خواهد آمد و در هر مورد وزارتخانه یا مؤسسه مربوط با توجه بشغلی که استخدام برای آن صورت می گیرد گروهی را که مستخدم جدید در آن قرار می گیرد تعیین می کند .

۴ - تبصره ۱ ماده ۳۶ حذف می شود .

۵ - تبصره ۲ ماده ۴۹ بشرح زیر اصلاح می گردد :

**تبصره ۲ -** حداکثر مدتی که مستخدم رسمی در طول مدت خدمت خود می تواند مرخصی بدون حقوق باموافقت سازمان متبوع استفاده نماید سه سال خواهد بود .

۶ - تبصره ۱ ماده ۱۱۶ حذف می شود .

۷ - تبصره ۲ ماده ۱۱۶ بشرح زیر اصلاح میگردد :

**تبصره ۲ -** در مورد انحلال مؤسسه دولتی مستخدمین آماده بخدمت آن مؤسسه در اختیار وزارتخانه مربوط قرار می گیرند .

۸ - متن ماده ۱۱۸ بشرح زیر اصلاح می گردد :

**ماده ۱۱۸ -** وزارتخانه ها و مؤسسات دولتی مشمول این قانون مکلفند تا زمانی که مستخدم آماده بخدمت در اختیار دارند برای تصدی پستهایی که جدیداً ایجاد می شود و یا بدون متصدی است از مستخدمین مزبور استفاده نمایند و فقط در صورتی مجاز با استخدام هستند که یا مستخدم آماده بخدمت واجد شرایط نداشته باشند یا نتوانند از مستخدمین آماده بخدمت واجد شرایط در سایر وزارتخانه ها و مؤسسات دولتی استفاده کنند .

۹ - متن ماده ۱۴۲ بشرح زیر اصلاح می گردد :

ماده ۱۴۲ - ازتقال مستخدمین مذکور در بندج ماده ۲ و مستخدمین مشمول قانون استخدام نیروهای مسلح شاهنشاهی بوزارتخانه‌ها و مؤسسات دولتی مشمول این قانون بشرط دارا بودن شرایط احراز شغل مورد نظر با تقاضای وزارتخانه یا مؤسسه دولتی و رضایت مستخدم و موافقت وزارتخانه یا مؤسسه مربوط بعمل خواهد آمد و گروه و پایه آنان با توجه بشغل ارجاعی و سنوات خدمت طبق مقررات این قانون تعیین خواهد شد . نسبت بمستخدمین بندج ماده ۲ نیز براساس مفاد همین ماده عمل خواهد شد .

اصلاح برخی از مواد لایحه قانونی استخدام کشوری باستناد ماده ۱۴۹ لایحه قانونی استخدام کشوری در جلسه روز سه شنبه ۲۸/۲/۱۳۵۰ بتصویب کمیسیون استخدام مجلس شورای املی و در جلسه روز یکشنبه سی ام خرداد ماه یک هزار و سیصد و پنجاه شمسى بتصویب کمیسیون استخدام مجلس سنا رسیده است .  
رئیس مجلس سنا - جعفر شریف امامی

# قانون خرید فرش ایرانی و سایر اشیاء تزئینی برای باشگاهها و ساختمانهای اختصاصی وزارت جنگ

مصوب ۱۳۵۰/۳/۲۰

**ماده ۱۹ احده** - وزارت جنگ مجاز است فرش ایرانی و سایر اشیاء تزئینی مورد نیاز باشگاهها و ساختمانهای اختصاصی ارتش شاهنشاهی را در حدود اعتبار مصوب و با حق تقدم مصنوعات ایران خریداری نماید .

قانون فوق مشتمل بر يك ماده پس از تصویب مجلس سنا در تاریخ روز دوشنبه ۱۳۵۰/۳/۱۰ در جلسه روز یکشنبه سی ام خرداد ماه یک هزار و سیصد و پنجاه شمسی بتصویب مجلس شورای ملی رسید .

نایب رئیس مجلس شورای ملی - دکتر جواد سعید

# قانون فروش خانه‌های ساخته شده در نقاط زلزله زده خراسان به اهالی مناطق مزبور

مصوب ۱۳۵۰/۳/۳۰

**ماده ۱ واحده -** بدولت اجازه داده می‌شود عرصه و اعیان خانه‌ها و سایر مستحقات ساخته شده در نقاط آسیب دیده از زلزله در استان خراسان را بر اساس مبالغی که از محل اعتبارات سازمان برنامه یادولت برای این منظور پرداخت شده است پس از کسر هزینه‌های مربوط بتأسیسات شهری و عمومی و امثال آن و بادر نظر گرفتن تخفیف مناسب بر طبق شرایط و ضوابطی که بتصویب هیئت وزیران خواهد رسید بفروش برسانند .

و جوه حاصل از این محل در درجه اول صرف توسعه و عمران همان محل و در درجه دوم بمصرف ایجاد خانه‌های سازمانی و تأسیسات نقاط آسیب دیده آن استان خواهد رسید .

**تبصره -** ساختمانهاییکه از محل اعتبارات دولت یا عمرانی در شرکتهای سهامی زراعی نیم بلوک قائنات و یاسایر نقاط خراسان پس از وقوع زلزله نهم شهر یورماه سال ۱۳۴۷ برای سکونت کشاورزان صاحب سهم در حوزہ شرکتهای مزبور احداث شده یا بشود از شمول ماده فوق مستثنی است این ساختمانها در

قانون فروش خانه‌های ساخته‌شده در نقاط زلزله‌زده خراسان به اهالی مناطق مزبور

اختیار وزارت تعاون و امور زوستانها قرار می‌گیرد تا بر اساس مقررات ماده سوم قانون تشکیل شرکتهای سهامی زراعی برای استفاده و بهره‌برداری سهامداران شرکتهای فوق‌بان شرکتهای واگذار شود .

قانون فوق‌مشمول بريك ماده و يك تبصره پس از تصویب مجلس سنا در جلسه روز دوشنبه ۱۷/۳/۱۳۵۰ در جلسه روز یکشنبه سی‌ام خرداد ماه یک هزار و سیصد و پنجاه بتصویب مجلس شورای ملی رسید .

نایب رئیس مجلس شورای ملی - دکتر جواد سعید



## قانون نحوه رسیدگی به تخلفات و اخذ جرائم رانندگی

مصوب ۱۳۵۰/۳/۳۰

**ماده ۱ -** در شهرهاییکه از طرف شهرداری کل کشور با موافقت وزارت کشور تعیین و آگهی میشود بافسران شهرداری که آموزش لازم دیده و برای تشخیص تخلفات رانندگی تعیین شده باشند اجازه داده میشود که متخلفین از آئین نامه راهنمایی و رانندگی را در محل و حین مشاهده تخلف متوقف کرده و جریمه نقدی را با تسلیم قبض رسید وصول نمایند .

در صورتیکه متخلف در محل از پرداخت جریمه خودداری کند مأمور مربوط برگه اخطاریه که زمان و محل وقوع تخلف و نوع آن و نام و شماره گواهینامه راننده و مشخصات وسیله نقلیه همچنین مشخصات مأمور مزبور در آن ذکر شده باشد به متخلف تسلیم میکند. در صورتیکه متوقف ساختن وسیله نقلیه مقدور نباشد مأمور مربوط گزارش خود را که حاکی از مشخصات و شماره وسیله نقلیه و نوع تخلف و روز و ساعت و محل وقوع تخلف خواهد بود تنظیم و برای تعقیب متخلف با دادره مربوط تسلیم می کند . در مورد وسیله نقلیه ای که در محل غیر مجاز متوقف شده باشد در صورت عدم حضور متخلف مأموران مذکور می توانند اخطاریه مزبور را با ذکر مشخصات وسیله نقلیه و زمان و مکان وقوع تخلف و نوع آن و مشخصات خود بوسیله نقلیه الصاق نمایند . در هر یک از موارد فوق متخلف

## قانون نحوه رسیدگی به تخلفات و اخذ جرائم رانندگی

میتواند ظرف ۱۵ روز از تاریخ مندرج در اخطاریه جریمه مقرر را بحسابی که از طرف خزانه داری کل تعیین و اعلام میشود پرداخت و رسید دریافت نماید یا نسبت بان ظرف همان مدت با ذکر دلیل بدادگاه بخش اعتراض کند .

به معترضینی که برای تسایم اعتراض خود بدادگاه مراجعه مینمایند در صورتیکه در همان موقع امکان رسیدگی با اعتراض آنها نباشد و رقه ای حاوی شماره اخطاریه مورد اعتراض ، تاریخ وصول اعتراض و وقت رسیدگی دادگاه داده میشود اعتبار و رقه مزبور تا تاریخ رسیدگی مندرج در آن است .

دادگاه پس از رسیدگی هرگاه اعتراض را وارد تشخیص نداد متخلف را به دو تناسه برابر اصل جریمه محکوم مینماید هرگاه متخلف در موعد ۱۵ روز مهلت جریمه را پرداخت ننماید و اعتراض هم بدادگاه نکرده باشد جریمه را باید بمأخذ دو برابر مبلغ مندرج در اخطاریه بحساب خزانه داری کل پردازد .

اگر هیچگونه اقدامی ظرف مدت یکماه از تاریخ اخطاریه بعمل نیاید متخلف در ساعات اداری بدادگاه اعزام میشود و پس از رسیدگی نسبت بعلت عدم پرداخت جریمه در صورتیکه عذرا و موجه تشخیص شود فقط باصل جریمه والا به دو تناسه برابر آن محکوم میشود .

**تبصره ۱۶** - رسیدگی به تخلفات رانندگی و سائل نقلیه موتوری با دادگاه بخش است .

**تبصره ۲** - چنانچه دادگاه ضمن رسیدگی گزارش مأمور مربوط را خلاف

تشخیص دهد باید مراتب را برای تعقیب مأمور بشهربانی کل یا ژاندارمری کل اعلام نماید .

**ماده ۲۵-** مجازات تخلفات رانندگی طبق آئین نامه از یکصد الی یکهزار ریال است .

**ماده ۳-** وجوه حاصل از محل جرائم رانندگی در حوزه هر شهر در حساب مخصوصی که از طرف خزانه افتتاح میشود نگهداری خواهد شد . بیست درصد وجوه مزبور برای ایجاد توقفگاهها ( پارکنینگ ) و اصلاح معابر در اختیار شهرداری محل گذارده میشود و هشتاد درصد بقیه بعنوان درآمد اختصاصی در اختیار شهربانی محل گذارده خواهد شد که برای تهیه وسائل خط کشی و نصب علائم و چراغهای راهنمایی و حسن انتظام عبور و مرور بمصرف برسد . نحوه مصرف وجوه مزبور بموجب آئیننامه این قانون تعیین خواهد شد .

خط کشی معابر در شهر تهران از وظائف شهرداری پایتخت خواهد بود .  
**تبصره -** در سال ۱۳۵۰ معادل مبلغی که ضمن ردیف ۴۲۰۲ در آمد عمومی بودجه سال ۱۳۵۰ کل کشور منظور شده از محل وجوه حاصل از جرائم رانندگی در حوزه شهر تهران بدر آمد عمومی منتقل و مازاد آن بحساب موضوع این ماده منظور می شود . از سال ۱۳۵۱ بطریقی که در متن این ماده مذکور است عمل خواهد شد .

**ماده ۴-** وجوه حاصل از جرائم تخلفات رانندگی و وصولی وسیله مأموران پلیس راه ژاندارمری بعنوان درآمد اختصاصی ژاندار مری کل کشور منظور میشود و بر اساس بودجه ای که پیشنهاد وزارت کشور و موافقت دفتر مرکزی بودجه

## قانون نحوه رسیدگی به تخلفات و اخذ جرائم رانندگی

وزارت دارائی بتصویب هیأت وزیران میرسد بمصرف هزینه های مربوط به پیشگیری از تصادفات و کمک بتهیه وسائل و لوازم مخابراتی و موتوری مورد نیاز پلیس راه و نیز ایجاد تأسیسات در جاده های خارج از محدوده شهرها خواهد رسید نحوه مصرف وجوه مزبور طبق آئین نامه این قانون تعیین خواهد شد .

**تبصره -** در سال ۱۳۵۰ معادل مبلغی که ضمن ردیف ۴۲۰۳ در آمد عمومی بودجه سال ۱۳۵۰ کل کشور منظور شده از محل وجوه حاصل از جرائم رانندگی موضوع این ماده بدرآمد عمومی منتقل و مازاد آن بعنوان درآمد اختصاصی ژاندارمری کل کشور منظور میشود . از سال ۱۳۵۱ بطریقی که در متن این ماده مذکور است عمل خواهد شد .

**ماده ۵ -** مأمورین مذکور در ماده ۱ این قانون میتوانند حسب مورد و نوع تخلف گواهینامه رانندگی متخلف را با دادن رسید حداکثر تا یکماه ضبط نمایند نوع تخلفات و مدت ضبط گواهینامه و نحوه جلوگیری از ادامه رانندگی راننده متخلف و مهلتی را که باید در موارد ضروری برای ادامه رانندگی موقت براننده متخلف داد ضمن آئین نامه این ماده تعیین خواهد شد . رسید مزبور در مهلت مندرج در آن در حکم پروانه رانندگی است .

**ماده ۶ -** محللهائی که توقف وسائل نقلیه در آن محلها موجب بروز خطر و انسداد راه می شود باید بانصب علائم مخصوص رانندگی وسیله مسئولان مربوط مشخص شود .

در صورت توقف وسائل نقلیه در این قبیل محلها و پیاده روهها مأموران مربوط

مجازند با وسائل اطمینان بخشی که برای این کار معمول است و وسیله نقلیه مزبور را به نزدیکترین توقفگاه یا منطقه مجاز انتقال داده جریمه مقرر را با حق توقف در توقفگاه از متخلف دریافت کنند .

**تبصره -** علائم مخصوص در سواره‌روهای مذکور در این ماده باید از علائم معمولی توقف ممنوع متمایز باشد .

**ماده ۷ -** در شهرهایی که از طرف شهرداری در خیابانها و معابر پارکومتر نصب و یا توقفگاه ایجاد میشود حق توقف متناسبی با تصویب انجمن شهر محل دریافت خواهد شد .

**ماده ۸ -** در صورتیکه عابر پیاده در عبور از سواره‌رو معابر و خیابانهای جز از نقاطی که خط کشی شده و مخصوص عبور عابر پیاده است (محل مجاز) از محل دیگری (محلهای غیر مجاز) عبور نماید متخلف شناخته میشود و مکلف به پرداخت جریمه مقرر در آئین نامه میباشد و در صورتیکه در این قبیل نقاط غیر مجاز وسیله نقلیه موتوری با عابر پیاده تصادف نماید راننده وسیله نقلیه در صورتیکه کلیه مقررات راهنمایی و رانندگی را رعایت نموده باشد مسئول شناخته نمیشود عدم مسئولیت راننده مانع استفاده شخص ثالث از مقررات بیمه نخواهد بود . برای اجرای مقررات این ماده ادارات مسئول امر عبور و مرور بر حسب مورد (شهربانی، شهرداری- ژاندارمری) مکلفند قبلا خیابان یا مسیر یا معبر مورد نظر را از حیث پیاده رو و خط کشی و نصب چراغ و کلیه علائم لازم و ایمنی عابر پیاده و رانندگان وسیله نقلیه موتوری کاملا مهیا و تأمین کرده مراتب را ۱۵ روز قبل از تاریخ اجرا وسیله جراید و رادیو و تلویزیون با اطلاع عموم اهالی برسانند .

**ماده ۹ -** رانندگانی که ظرف یکسال ۳ دفعه با اتهام جرائم خلاف مربوط بامور رانندگی در دادگاه محکوم شده باشند و یا مرتکب تخلفاتی گردند که طبق آئین نامه امور خلافی رانندگان مستلزم سه بار ثبت در پرونده و منگنه نمودن گواهینامه رانندگی باشد بمدت ۶ ماه محرومیت از حق رانندگی محکوم خواهند شد و در صورتیکه تخلف راننده بار دیگر بشرح فوق ظرف یکسال تکرار شود مدت محرومیت از حق رانندگی یکسال خواهد بود .

هرگاه رانندگانی که گواهینامه آنها از طرف افسران شهربانی یا پلیس راه طبق ماده ۵ این قانون و مقررات مندرج در آئین نامه آن ضبط شده باشد بمدت برانندگی نمایند در حکم اشخاصی خواهند بود که بدون پروانه رانندگی نموده اند .

**ماده ۱۰ -** کلیه معاملات و نقل و انتقالات و وسائل نقلیه موتوری از لحاظ شناسائی مالک آن نیز باید در دفاتر شهربانی کل ثبت شود . دفاتر اسناد رسمی مکلفند پس از تنظیم سند خلاصه آنرا بشهربانی محل نصب پلاک اعلام نمایند .

**ماده ۱۱ -** شهربانی و ژاندارمری کل کشور در حوزه مأموریت خود مجازند مؤسسات حمل و نقل و مسافربری زمینی را که خلاف مقررات و آئین نامه های حمل بار و مسافر رفتار نمایند حداکثر تا یکماه تعطیل کنند . تعطیل زائد بر یکماه تا یکسال با جلب موافقت دادستان شهرستان محل مؤسسات مذکور خواهد بود . رسیدگی به اعتراض در مورد اول با دادگاه بخش و در مورد تعطیل زائد بر یکماه با دادگاه شهرستان است و در هر دو مورد خارج از نوبت رسیدگی میشود و حکم دادگاهها قطعی است آئین نامه حمل بار و مسافر و مدت تعطیل از طرف وزارتخانه های کشور و دادگستری تهیه و بتصویب کمیسیون های کشور و دادگستری مجلسین خواهد رسید .

**تبصره -** در مواردی که طبق این ماده مؤسسه حمل و نقل بار یا مسافر تعطیل میشود مؤسسه مکلف است ترتیب حمل بار و مسافر را که قبلاً تعهد کرده بوسیله مؤسسات دیگر بدهد و الا مسئول خسارات وارده به اشخاص ثالث خواهد بود .

**ماده ۱۲ -** کسانی که قبل از تصویب این قانون مرتکب تخلفات رانندگی شده و جریمه مقرر رانپرداخته باشند هرگاه ظرف سه ماه از تاریخ تصویب این قانون نسبت بپرداخت اصل جریمه اقدام نمایند از جرائم اضافی معاف خواهند بود .

**ماده ۱۳ -** کلیه اختیارات و وظایفی که بموجب این قانون با افسران شهربانی و اگذار گردیده در خارج از حوزه استحفاظی شهربانی به پلیس راه ژاندارمری و افسران و درجه داران دیپلمه پلیس راه که برای این منظور آموزش لازم دیده باشند محول میگردد .

**ماده ۱۴ -** مؤسسات حمل و نقل و رانندگان و وسائل نقلیه بارکشی و باربری در راهها مکلفند مقررات توزین را که از طرف وزارت راه اعلام خواهد شد رعایت نمایند . در صورت تخلف وسیله نقلیه توسط مأمورین پلیس راه متوقف و از متخلف توسط مأمورین پلیس راه یک هزار ریال جریمه دریافت خواهد شد و بوسیله نقلیه موقعی اجازه حرکت داده میشود که مؤسسه یا راننده بارگیری وسیله نقلیه را با مقررات توزین مطابقت دهد .

**ماده ۱۵ -** قانون اعطای اختیار به افسران شهربانی در وصول جرائم رانندگی مصوب سال ۱۳۳۹ از تاریخ اجرای این قانون ملغی است .

**ماده ۱۶** - آئین نامه های اجرایی مربوط به این قانون باستثناء آئین نامه ماده ۱۱ از طرف وزارتخانه های کشور و دادگستری تهیه و پس از تصویب هیأت دولت بموقع اجرا گذارده میشود .

**ماده ۱۷** - وزارتخانه های کشور ، دادگستری ، دارائی و راه مأمور اجرای این قانون هستند .

قانون فوق مشتمل بر هفده ماده و شش تبصره پس از تصویب مجلس سنا در تاریخ روز شنبه ۱۷/۳/۱۳۵۰ در جلسه روز یکشنبه سی ام خرداد ماه یک هزار و سیصد و پنجاه شمسی بتصویب مجلس شورای ملی رسید .

نایب رئیس مجلس شورای ملی - دکتر جواد سعید



قانون اجرای مقررات قانون بازنشسته نمودن کارگران  
سازمانهای غله کشور و قند و شکر در مورد کارگران  
اداره کل گمرک

مصوب ۱۳۵۰/۳/۳۰

**ماده ۱۹ احده -** اداره کل گمرک مجاز است مقررات ماده واحده قانون مربوط به بازنشسته نمودن کارگران سازمانهای غله کشور و قند و شکر مصوب پانزدهم آذرماه ۱۳۴۳ را در مورد کارگران خود اجرا نماید. کمک معاش موضوع قانون مذکور به کارگران اداره مزبور که قبلاً بازنشسته شده اند از تاریخ تصویب این قانون قابل پرداخت خواهد بود .

قانون فوق مشتمل بر یک ماده پس از اظهار ملاحظات مجلس سنا در تاریخ روز دوشنبه ۱۳۵۰/۳/۱۷ در جلسه روز یکشنبه سی ام خرداد ماه یک هزار و سیصد و پنجاه شمسی بتصویب مجلس شورای ملی رسید .

نایب رئیس مجلس شورای ملی - دکتر جواد سعید

## قانون برقراری و افزایش مستمری

مصوب ۱۳۵۰/۳/۳۰

**ماده ۱۹ احده -** عمل دولت در مورد برقراری مستمری و افزایش مستمری بموجب تصویب نامه های مشروحه زیر تأیید و تصویب میشود .  
شرائط و مدت پرداخت مستمری ها طبق مقررات قانون بازنشستگی خواهد بود :

۱- تصویب نامه شماره ۸۴۴۶ مصوب جلسه مورخ ۱۳۴۰/۴/۲۴ هیئت وزیران در مورد افزایش مستمری وراث مرحوم محمود وفائی از ماهانه ۲۴۰۰ ریال به مبلغ ۳۹۰۰ ریال .

۲- تصویب نامه شماره ۱۲۷۷۸ مصوب جلسه مورخ ۱۳۴۰/۵/۱۸ هیئت وزیران در مورد برقراری مستمری درباره وراث مرحوم محمد حسین مهدی پور ماهانه مبلغ ۴۷۵۰ ریال .

۳- تصویب نامه شماره ۱۶۶۱۶ مصوب جلسه ۱۳۴۰/۶/۱۸ هیأت وزیران در مورد برقراری مستمری درباره وراث مرحوم حسینعلی ضرغامی ماهانه مبلغ ۵۰۰۰ ریال .

۴- تصویب نامه شماره ۱۶۹۴۸ مصوب جلسه مورخ ۱۳۴۰/۶/۱۸ هیأت وزیران در مورد برقراری مستمری درباره آقای حسین جدیدی ماهانه مبلغ ۱۲۸۶ ریال .

قانون برقراری و افزایش مستمری

- ۵- تصویب نامه شماره ۵۴۷۹/۴ مصوب جلسه مورخ ۱۳۴۰/۶/۲۹ هیأت وزیران در مورد :
- ۱- برقراری کمک هزینه تحصیلی درباره دوفرزند مرحوم دکتر جمال الدین پیامی رس ماهانه مبلغ ۱۰۰۰۰ ریال .
- ۲- برقراری مستمری درباره وراث مرحوم بهروز تربیت ماهانه ۶۰۰۰ ریال .
- ۶- تصویب نامه شماره ۲۳۸۰۶ مصوب جلسه مورخ ۱۳۴۰/۸/۱۰ هیأت وزیران در مورد برقراری مستمری درباره وراث مرحوم محمد علی آق اولی ماهانه مبلغ ۴۷۵۰ ریال .
- ۷- تصویب نامه شماره ۲۹۸۲۶ مصوب جلسه مورخ ۱۳۴۰/۱۰/۱۹ هیأت وزیران در مورد :
- ۱- برقراری مستمری درباره وراث مرحوم تقی رشیدیان ماهانه مبلغ ۴۷۵۰ ریال .
- ۲- برقراری مستمری درباره وراث مرحوم نصرالله بدیعی ماهانه مبلغ ۴۷۵۰ ریال .
- ۳- برقراری مستمری درباره وراث مرحوم جواد بهرامی ماهانه مبلغ ۴۷۵۰ ریال .
- ۴- برقراری مستمری درباره وراث مرحوم محمدباقر دهقان ماهانه مبلغ ۴۷۵۰ ریال .
- ۵- برقراری مستمری درباره وراث مرحوم وجیه الله بایندر ماهانه مبلغ ۳۹۵۰ ریال .

قانون برقراری و افزایش مستمری

- ۶ - برقراری مستمری درباره وراث مرحوم فضل الله اکبری ماهانه مبلغ ۲۷۷۰ ریال .
- ۷ - برقراری مستمری درباره آقای غلامرضا سمنانی ماهانه مبلغ ۵۶۰۰ ریال .
- ۸ - برقراری مستمری درباره وراث مرحوم محمدحسین ایروانیان ماهانه مبلغ ۴۷۵۰ ریال .
- ۹ - برقراری مستمری درباره وراث مرحوم حسین میرشاه ماهانه مبلغ ۸۰۰۰ ریال .
- ۱۰ - برقراری مستمری درباره وراث مرحوم محمدحسین شریعت زاده ماهانه مبلغ ۴۳۰۰ ریال .
- ۱۱ - برقراری مستمری درباره وراث مرحوم مصطفی قلی ذوالقدر ماهانه مبلغ ۲۴۳۰ ریال .
- ۱۲ - برقراری مستمری درباره وراث مرحوم محمد ایزدی ماهانه مبلغ ۳۷۷۵ ریال .
- ۱۳ - برقراری مستمری درباره وراث مرحوم حسینعلی مصداقی ماهانه مبلغ ۱۱۹۵۵ ریال .
- ۱۴ - برقراری مستمری درباره وراث مرحوم حبیب الله صانعی ماهانه مبلغ ۴۰۰۰ ریال .
- ۱۵ - برقراری مستمری درباره بانو اشرف مفتاح ماهانه مبلغ ۳۰۰۰ ریال .
- ۱۶ - برقراری مستمری درباره وراث مرحوم دکتر غلامعلی شیخ نیا ماهانه مبلغ ۸۵۶۲/۵۰ ریال .

قانون برقراری و افزایش مستمری

- ۱۷ - برقراری مستمری درباره وراث مرحوم ابوالحسن عسگریان ماهانه مبلغ ۳۲۰۰ ریال .
- ۱۸ - برقراری مستمری درباره وراث مرحوم محمدتقی بیگانه ماهانه مبلغ ۴۷۵۰ ریال .
- ۱۹ - برقراری مستمری درباره وراث مرحوم فریدون رادمیر ماهانه مبلغ ۵۰۰۰ ریال .
- ۲۰ - برقراری مستمری درباره وراث مرحوم محمد شیرعلی ماهانه مبلغ ۱۹۷۵ ریال .
- ۲۱ - برقراری مستمری درباره وراث مرحوم دکتر محمد هادی نصیریان ماهانه مبلغ ۸۸۴۰ ریال .
- ۲۲ - برقراری مستمری درباره وراث مرحوم اسدالله رضائی ماهانه مبلغ ۴۵۰۰ ریال .
- ۲۳ - برقراری مستمری درباره وراث مرحوم محمد عطاریان ماهانه مبلغ ۳۲۴۰ ریال .
- ۲۴ - برقراری مستمری درباره وراث مرحوم محمد شیفته ماهانه مبلغ ۴۰۷۰ ریال .
- ۲۵ - برقراری مستمری درباره وراث مرحوم محمد ملکی ماهانه مبلغ ۱۵۰۰ ریال .
- ۲۶ - برقراری مستمری درباره وراث مرحوم حبیب الله کلانتری ماهانه مبلغ ۴۰۷۰ ریال .

قانون برقراری و افزایش مستمری

- ۲۷ - برقراری مستمری در باره وراث مرحوم شکرالله خاکی ماهانه مبلغ ۲۷۵۰ ریال .
- ۲۸ - برقراری مستمری در باره وراث مرحوم باقر فرخی ماهانه مبلغ ۳۵۰۰ ریال .
- ۲۹ - برقراری مستمری در باره وراث مرحوم علی جنانی ماهانه مبلغ ۳۰۰۰ ریال .
- ۳۰ - برقراری مستمری در باره وراث محمد چنگیزی ماهانه مبلغ ۳۰۰۰ ریال .
- ۳۱ - برقراری مستمری در باره وراث مرحوم عطاالله بصاری ماهانه مبلغ ۵۸۴۰ ریال .
- ۳۲ - برقراری مستمری در باره وراث مرحوم محمود جاهدثانی ماهانه مبلغ ۲۰۰۰ ریال .
- ۳۳ - برقراری مستمری در باره وراث مرحوم ابوالقاسم احمدیان ماهانه مبلغ ۳۸۵۰ ریال .
- ۳۴ - برقراری مستمری در باره وراث مرحوم جواد فاضل ماهانه مبلغ ۶۰۰۰ ریال .
- ۳۵ - برقراری مستمری در باره وراث مرحوم یحیی ریحانی خداقلی ماهانه مبلغ ۳۱۲۰ ریال .
- ۳۶ - برقراری مستمری در باره آقای مرادمروی ماهانه مبلغ ۳۸۵۰ ریال .
- ۳۷ - برقراری مستمری در باره آقای معزالدین دهلوی پور ماهانه مبلغ ۴۲۳۵ ریال .

قانون برقراری و افزایش مستمری

- ۳۸- برقراری مستمری درباره وراثت مرحوم ابوالحسن علوی ماهانه مبلغ ۲۰۷۶ ریال .
- ۳۹- برقراری مستمری درباره وراثت مرحوم محمدفخیم قنادی ماهانه مبلغ ۱۷۰۰ ریال .
- ۴۰- برقراری مستمری در باره وراثت مرحوم سبزه خدای واحدی ماهانه مبلغ ۱۹۲۵ ریال .
- ۴۱- برقراری مستمری درباره وراثت مرحوم علی فریدون نژاد ماهانه مبلغ ۱۷۵۰ ریال .
- ۴۲- برقراری مستمری در باره وراثت مرحوم ابوالقاسم خدیویان ماهانه مبلغ ۱۹۲۵ ریال .
- ۴۳- برقراری مستمری در باره وراثت مرحوم محمدعلی منشی زاده ماهانه مبلغ ۱۹۲۵ ریال .
- ۴۴- برقراری مستمری درباره وراثت مرحوم حسین کلانی ماهانه مبلغ ۱۹۲۵ ریال .
- ۸- تصویب نامه شماره ۳۲۰۲۲ مصوب جلسه مورخ ۱۳۴۰/۱۰/۳۰ هیأت وزیران در مورد برقراری مستمری درباره وراثت مرحوم محمودتحو بلدار ماهانه مبلغ ۲۷۰۰ ریال .
- ۹- تصویب نامه شماره ۳۲۶۹۸ مصوب جلسه مورخ ۱۳۴۰/۱۱/۱۱ هیأت وزیران در مورد افزایش مستمری درباره وراثت مرحوم کمال الملک ماهانه مبلغ ۶۰۰۰ ریال .

قانون برقراری و افزایش مستمری

۱۰- تصویب نامه شماره ۳۴۷۷۶ مصوب جلسه مورخ ۱۳۴۰/۱۱/۲۵ هیأت وزیران در مورد برقراری مستمری درباره وراث مرحوم دکتر محمود سیاسی ماهانه مبلغ ۱۱۲۰۵ ریال .

۱۱- تصویب نامه شماره ۹۵۲۲ مصوب جلسه مورخ ۱۳۴۲/۷/۱۲ هیأت وزیران در مورد افزایش مستمری درباره وراث مرحوم دکتر محمود سیاسی ماهانه مبلغ ۵۰۷۰ ریال .

۱۲- تصویب نامه شماره ۳۵۷۶۰ مصوب جلسه مورخ ۱۳۴۰/۱۲/۱۲ هیأت وزیران در مورد :

۱- برقراری مستمری در باره وراث مرحوم هادی قریب ماهانه مبلغ ۴۷۵۰ ریال .

۲- برقراری مستمری درباره وراث مرحوم حسنعلی کسرائی ماهانه مبلغ ۴۷۵۰ ریال .

۱۳- تصویب نامه شماره ۳۵۹۰۰ مصوب جلسه مورخ ۱۳۴۰/۱۲/۱۶ هیأت وزیران در مورد برقراری مستمری درباره آقای مجید قاجار ماهانه مبلغ ۴۰۰۰ ریال .

۱۴- تصویب نامه شماره ۱۴۴۰ مصوب جلسه مورخ ۱۳۴۱/۱/۲۵ هیأت وزیران در مورد افزایش مستمری وراث مرحوم مهندس منوچهر غضنفری ماهانه مبلغ ۵۰۰۰ ریال .

۱۵- تصویب نامه شماره ۳۲۷۸ مصوب جلسه مورخ ۱۳۴۱/۲/۱۷ هیأت وزیران در مورد برقراری مستمری درباره وراث مرحوم غلامعلی اردلان ماهانه مبلغ ۱۰۰۰۰ ریال .



قانون برقراری و افزایش مستمری

۱۶ - تصویب نامه شماره ۳۳۷۸ مصوب جلسه مورخ ۱۳۴۱/۲/۱۷ هیأت وزیران در مورد برقراری مستمری درباره وراث مرحوم محمد هشترودی ماهانه مبلغ ۶۰۶۰ ریال .

۱۷ - تصویب نامه شماره ۴۲۶۲۰ مصوب جلسه مورخ ۱۳۴۱/۱۰/۱۷ هیأت وزیران در مورد :

۱ - برقراری مستمری درباره وراث مرحوم اسدالله پیرنظر ماهانه مبلغ ۴۷۵۰ ریال .

۲ - برقراری مستمری درباره وراث مرحوم محمد علی شوشتری ماهانه مبلغ ۳۴۰۰ ریال .

۳ - برقراری مستمری درباره وراث مرحوم مهندس کریم ساعی ماهانه مبلغ ۱۳۰۸۸ ریال .

۱۸ - تصویب نامه شماره ۴۰۴۲۴ مصوب جلسه مورخ ۱۳۴۱/۱۰/۱۷ هیأت وزیران در مورد برقراری مستمری درباره وراث مرحوم باب الله فلاحی ماهانه مبلغ ۴۷۴۵ ریال .

۱۹ - تصویب نامه شماره ۴۴۵۴۶ مصوب جلسه مورخ ۱۳۴۱/۱۱/۱۳ هیأت وزیران در مورد برقراری مستمری درباره وراث مرحوم علی شریفی منفرد ماهانه مبلغ ۱۲۲۲۰ ریال .

۲۰ - تصویب نامه شماره ۴۴۹۴۰ مصوب جلسه مورخ ۱۳۴۱/۱۱/۱۳ هیأت وزیران در مورد برقراری مستمری درباره بانو نیمانج شهریورعیال مرحوم محمد علی شهریور ماهانه مبلغ ۲۰۰۰ ریال .

قانون برقراری و افزایش مستمری

۲۱ - تصویب نامه شماره ۵۱۸۸۴ مصوب جلسه مورخ ۱۳۴۲/۱/۱۹ هیأت وزیران در مورد برقراری مستمری دربارہ وراث مرحوم آقانور حقیق ماهانه مبلغ ۵۳۰۰ ریال .

۲۲ - تصویب نامه شماره ۱۷۸۶ مصوب جلسه مورخ ۱۳۴۲/۱/۱۹ هیأت وزیران در مورد برقراری مستمری دربارہ گروهبان سوم محمدعلی داورزنی ماهانه مبلغ ۲۸۰۷ ریال .

۲۳ - تصویب نامه شماره ۴۹۸۳۲ مصوب جلسه مورخ ۱۳۴۲/۱/۲۱ هیأت وزیران در مورد برقراری مستمری دربارہ وراث مرحوم بیوک تمجیدی ماهانه مبلغ ۳۲۵۰ ریال .

۲۴ - تصویب نامه شماره ۵۰۴۰۴ مصوب جلسه مورخ ۱۳۴۲/۱/۱۹ هیأت وزیران در مورد برقراری مستمری دربارہ وراث مرحوم ابوالقاسم محرابی لواسانی ماهانه مبلغ ۱۹۸۰ ریال .

۲۵ - تصویب نامه شماره ۳۲۴ مصوب جلسه مورخ ۱۳۴۲/۱/۱۹ هیأت وزیران در مورد برقراری مستمری دربارہ وراث مرحوم صفر طاوسی ماهانه مبلغ ۱۰۰۰ ریال .

۲۶ - تصویب نامه شماره ۹۵۶ مصوب جلسه مورخ ۱۳۴۲/۲/۳۰ هیأت وزیران در مورد برقراری مستمری دربارہ وراث مرحوم ابوالقاسم ملک زاده مقصودی ماهانه مبلغ ۲۸۴۰ ریال .

۲۷ - تصویب نامه شماره ۳۱۹۴ مصوب جلسه مورخ ۱۳۴۲/۳/۶ هیأت وزیران در مورد برقراری مستمری دربارہ وراث مرحوم احمد عطارها ماهانه مبلغ ۴۵۰۰ ریال .

قانون برقراری و افزایش مستمری

۲۸ - تصویب نامه شماره ۳۲۸۸ مصوب جلسه مورخ ۱۳۴۲/۳/۶ هیأت وزیران در مورد برقراری مستمری درباره وراث مرحوم ابوالحسن ابوالقاسم پورقزوینی ماهانه مبلغ ۴۷۵۰ ریال .

۲۹ - تصویب نامه شماره ۳۱۳۲ مصوب جلسه مورخ ۱۳۴۲/۳/۱۸ هیأت وزیران در مورد برقراری مستمری درباره وراث مرحوم ابراهیم مصلحی ماهانه مبلغ ۴۷۵۰ ریال .

۳۰ - تصویب نامه شماره ۳۸۸۲ مصوب جلسه مورخ ۱۳۴۲/۳/۱۸ هیأت وزیران در مورد برقراری مستمری درباره وراث مرحوم احمد علامه نوری ماهانه مبلغ ۵۴۳۸ ریال .

۳۱ - تصویب نامه شماره ۴۰۶۶ مصوب جلسه مورخ ۱۳۴۲/۳/۲۲ هیأت وزیران در مورد برقراری مستمری درباره مرحوم مهندس رضاقلی ضرابی ماهانه مبلغ ۹۳۰۰ ریال .

۳۲ - تصویب نامه شماره ۳۲۸۶ مصوب جلسه ۱۳۴۲/۳/۶ هیأت وزیران در مورد برقراری مستمری درباره وراث مرحوم یوسف کاظمی ماهانه ۱۱۶۸ ریال .

۳۳ - تصویب نامه شماره ۴۹۷۴ مصوب جلسه مورخ ۱۳۴۲/۴/۵ هیأت وزیران در مورد :

۱ - برقراری مستمری درباره وراث مرحوم سرهنگ احمد رجائی قزوینی ماهانه مبلغ ۶۹۳۰ ریال .

۲ - برقراری مستمری درباره وراث مرحوم اسدالله سعادت ماهانه مبلغ ۴۰۱۳ ریال .

قانون برقراری و افزایش مستمری

۳۴ - تصویب نامه شماره ۵۹۱۸ مصوب جلسه ۲۲/۴/۱۳۴۲ هیأت وزیران

درمورد :

۱ - برقراری مستمری درباره آقای احمدگلشن ماهانه مبلغ ۱۲۴۰۰ ریال.

۲ - برقراری مستمری درباره وراث مرحوم سیدمحمدباقر روحانی ماهانه

مبلغ ۴۰۰۰ ریال .

۳۵ - تصویب نامه شماره ۵۴۵۲ مصوب جلسه مورخ ۱۲/۵/۱۳۴۲ هیأت

وزیران درمورد :

۱ - برقراری مستمری درباره وراث مرحوم حسین گرگانی ماهانه مبلغ

۱۱۹۵۵ ریال .

۲ - برقراری مستمری درباره وراث مرحوم موسی سرابندی ماهانه مبلغ

۱۱۹۵۵ ریال .

۳ - برقراری مستمری درباره وراث مرحوم عبدالمجید غفاری ماهانه مبلغ

۴۷۵۰ ریال .

۴ - برقراری مستمری درباره وراث مرحوم موسی عمید ماهانه مبلغ

۱۲۵۰۰ ریال .

۳۶ - تصویب نامه شماره ۸۹۶۸ مصوب جلسه مورخ ۲۰/۶/۱۳۴۲ هیأت

وزیران درمورد برقراری مستمری درباره وراث مرحوم حسین رفیعی ماهانه

مبلغ ۳۷۵۰ ریال .

۳۷ - تصویب نامه شماره ۹۴۶۰ مصوب جلسه مورخ ۲۰/۶/۱۳۴۲ هیأت

وزیران درمورد برقراری مستمری درباره آقای مهدی دهقان اشتهاردی ماهانه

مبلغ ۲۰۰۰ ریال .

۳۸ - تصویب نامه شماره ۴۱۱۵۴ مصوب جلسه مورخ ۱۰/۷/۱۳۴۲ هیأت

قانون برقراری و افزایش مستمری

وزیران در مورد برقراری مستمری درباره وراث مرحوم سرلشگر حسین فرزانه ماهانه مبلغ ۷۶۰۰ ریال .

۳۹- تصویب نامه شماره ۵۱۳۹۸ مصوب جلسه مورخ ۱۳۴۲/۱/۱۹ هیأت وزیران در مورد برقراری مستمری درباره وراث مرحوم محمود باقری ماهانه مبلغ ۱۸۵۰ ریال .

۴۰- تصویب نامه شماره ۶۴۲۲۵ مصوب جلسه مورخ ۱۳۴۲/۴/۱۹ هیئت وزیران در مورد :

۱- برقراری مستمری درباره وراث مرحوم حیدر پیروزی ماهانه مبلغ ۲۹۰۰ ریال .

۲- برقراری مستمری درباره وراث مرحوم سید ابوالقاسم هاشمی معتمدی ماهانه مبلغ ۱۱۹۵۵ ریال .

۴۱- تصویب نامه شماره ۴۰۸۵۸ مصوب جلسه مورخ ۱۳۴۲/۷/۱۰ هیأت وزیران در مورد برقراری مستمری درباره وراث مرحوم عزیزالله برقی ماهانه مبلغ ۴۳۳۵ ریال .

۴۲- تصویب نامه شماره ۴۱۴۲۰ مصوب جلسه مورخ ۱۳۴۲/۷/۱۳ هیأت وزیران در مورد برقراری مستمری درباره وراث مرحوم دکتر رحمت الله عافیت پور ماهانه مبلغ ۲۵۰۰۰ ریال .

قانون فوق مشتمل بر یک ماده که لوایح آن بموجب ماده واحده مصوب بیستم آذر ماه ۱۳۴۲ تقدیم شده بود پس از اظهار ملاحظات مجلس سنا در تاریخ روز دوشنبه ۱۳۵۰/۳/۱۷ در جلسه روز یکشنبه سی ام خردادماه یک هزار و سیصد و پنجاه شمسی بتصویب مجلس شورای ملی رسید .

نایب رئیس مجلس شورای ملی - دکتر جواد سعید

